

NG

NORSKE
GJESTEHAVNER 2018

BÅT·MAGASINET

1551

HAVNER

- I ÉN GUIDE!



GJESTEHAVNER ←

NATURHAVNER ←

BUNKRINGSSTASJONER ←

OPPLEVELSER ←

BÅTFOLKETS FERIEPLANLEGGER

Miljøvennlig vask- og rensmiddel siden 1925.



MED HUGOS GÅR RENGJØRINGEN LETT

Effektivt og skånsomt fjerner Hugos selv de vanskeligste flekkene. Bruk rent vann, svamp og Hugos så blir det skinnende rent. Hugos renser og etterlater seg en beskyttende vokshinne.

HUGOS FJERNER MØKKA:

- Fett
- Kalk
- Rust
- Irr
- Sot
- Tjære
- Olje
- Silikon
- Veistøv
- Forurensing
- m.m.



båtfolkets venn

SPØR DINFORHANDLER ETTER HUGOS
Besøk www.hugos.no for mer informasjon

- 6: Leder
- 8: Årets gjestehavn
- 10: Hedmark og Oppland
- 12: Østfold
- 20: Oslo og Akershus
- 30: Buskerud
- 32: Vestfold
- 42: Telemark
- 50: Aust-Agder
- 64: Vest-Agder
- 72: Rogaland
- 86: Hordaland
- 104: Sogn og Fjordane
- 112: Møre og Romsdal
- 126: Trøndelag
- 138: Nordland
- 152: Troms
- 158: Finnmark
- 160: Svalbard
- 164: Båter
- 170: Utstyr
- 178: Forhandlere
- 196: Index

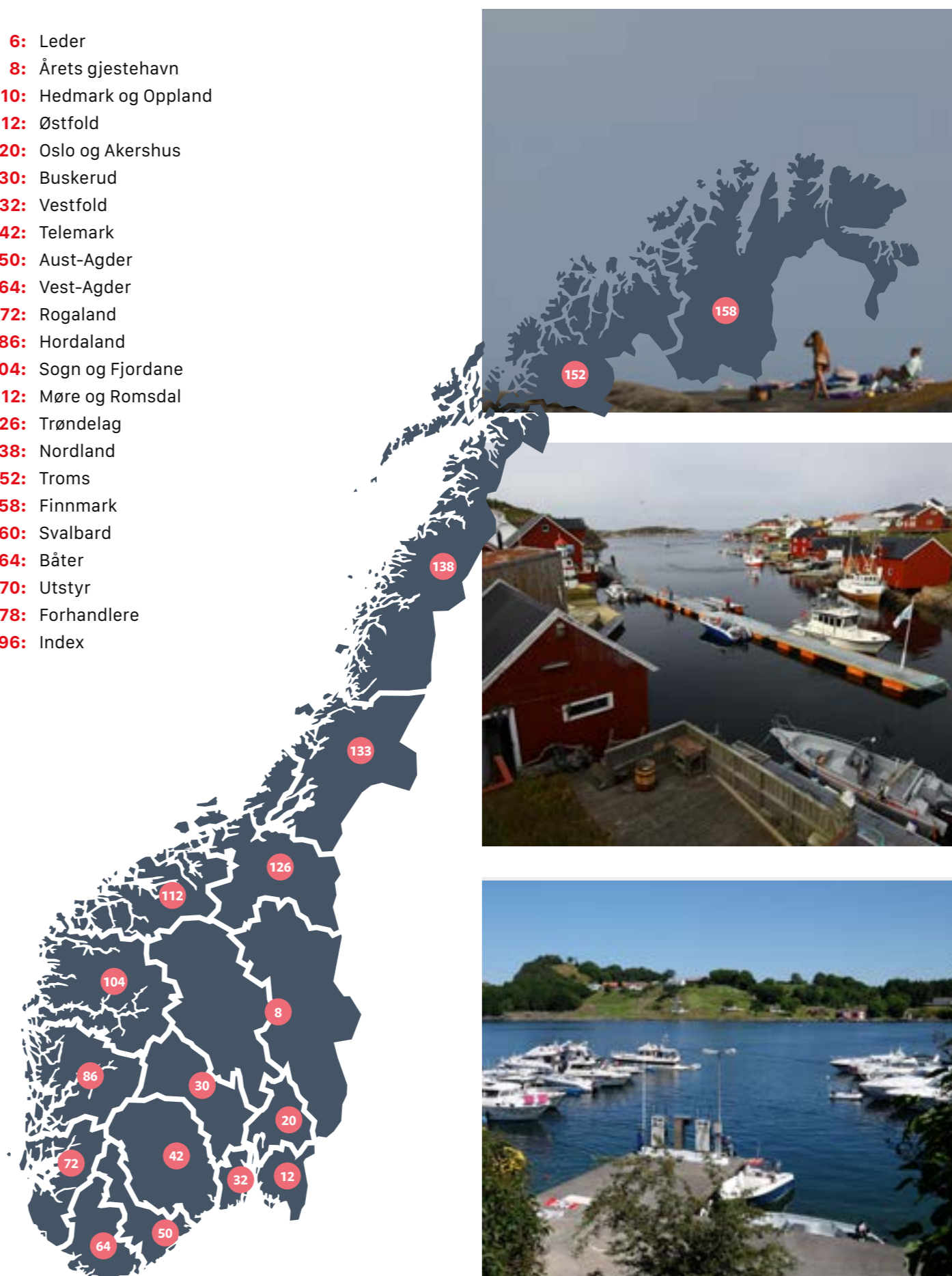

Båtforsikring som er like
unik som din båt

Be oss om tilbud
på Pantaenius.no

Vi vet at hvert enkelt seilingsområde og hver enkelt kunde stiller individuelle krav. Om båten seiler for motor eller seil så er våre forsikringsløsninger skreddersydd for dine behov. Finn ut hvorfor over 100.000 båteiere setter sin lit til oss og spør oss om et uforpliktende tilbud.

PANTAENIUS
Spesialist på båtforsikring

Oslo · Tlf. +47 22 83 41 11 · pantaenius.no

KOLOFON

NORSKE GJESTEHAVNER

REDAKSJON

Ansarlig redaktør
Espen Stensrud
espen.stensrud@aller.no

REDAKTØR

Atle Knutsen
atle.knutsen@aller.no
Tlf: 977 00 671

PRODUKSJON

Siri Åkerblom
siri@scaninfo.no
Tlf: 412 93 455

ANNONSER

Faktureringservice

POST

Postboks 1169 Sentrum
0107 Oslo
Sentralbord: Tlf: 21 30 10 00
redaksjon@batmagasinet.no

ABONNEMENT

Ring kundeservice på telefon
21 30 12 23 | abo.bm@aller.no

SMS

Skriv BMabo <ABM3>
navn adresse postnummer postadresse
og send til 1901

ADRESSE

Aller Media Kundeservice
Postboks 480 Sentrum
0105 Oslo

Bruk av data i Norske Gjestehavner
for videre produksjon
er ikke tillatt uten skriftlig avtale.

TRYKK / UTGIVER:

Aller Tryk AS / Aller Media AS



Ny kalesje puter eller stoler?

Tlf. 69 00 13 50

*Det er vi som har
originalmalene til:*

**Helly Hansen
Hübert
Jens Sagen**

Vi har puter og stoler fra
seasit



HANSEN
PROTECTION

hansenprotection.no



Velkommen til en nyoppusset versjon av Norske Gjestehavner! Publikasjonen du nå sitter med i hånda, er en oversikt over 1.550 gjestehavner og naturhavner langs hele norskekysten. Vi har brukt vinteren på en betydelig oppgradering av havneguiden vår, som også vil være tilgjengelig i en digital versjon på nettsiden www.gjestehavner.no når løssalgperioden er over. Norske Gjestehavner 2018 er mer komplett enn noen gang, og vi har lagt ned mye tid og ressurser på å kvalitetssikre havneinformasjonen slik at du skal ha tilgang til et av de beste planleggingsverktøyene på markedet. Vi håper du har nytte og glede av den når sommerens turer skal spikres.

Planleggingen av seilassen er for mange av oss en betydelig del av gleden ved å reise på båt, og vi vet at Norske Gjestehavner for mange er en «bibel» i denne prosessen. Mange koser seg med å kikke på kartene, beregne avstand fra ett bunkringssted til det neste, studere gjestehavnene, se frem til å fortøye ved en kjent brygge, fundere på årets avstikkere og mulige endringer fra tidligere turer.

Mange av gjestehavnene i denne guiden har foretatt oppgraderinger nylig, og er dermed blitt mer forlokkende for både nye og tidligere gjester. Vårt mål er at Norske Gjestehavner skal gi brukeren av guiden et best mulig grunnlag for å planlegge båtsommeren. Likevel er det noen gjestehavner vi ikke har klart å få

kontakt med. Skulle du oppdage feil, er det flott hvis du kan be ansvarlig for gjestehavnen om å sende oss en e-post til norskegjestehavner@gmail.com.

Tilbudet til oss båtfolk langs kysten er i kontinuerlig endring. I løpet av de siste tyve årene har lokalt næringsliv, men også det offentlige, satset betydelig på båtutrustning – ikke minst langs kysten av Rogaland og Hordaland. I takt med at båtene våre krever mer strøm, tilgang til infrastruktur som internett og andre fasiliteter, må også eierne av gjestehavnene ta utviklingen på pulsen og tilpasse tilbudet. Mye tyder på at morgendagens båtfolk vil stille større krav til tilbudet på land, kreve en betydelig bedre tilrettelegging for båtutrustning og også ha et helt annet behov for å bli underholdt enn foregående generasjoner av båtfolk. En oppgradert og innholdsrik havneguide som Norske Gjestehavner vil derfor få en stadig større betydning for planleggingen av sommerturene i fremtiden.

I takt med at stadig flere av oss søker sammen i tett pakke gjestehavner, øker også kravet til godt sjømannskap. Livet på sjøen blir bedre for oss alle om vi kaster et blikk akterover og sjekker hekksjøen, gir andre båtfolk en hjelpende hånd når de kommer i havn og ikke minst viser respekt for folks ønske om nattero.

Lykke til med planleggingen av sommerens seilaser – og med ønske om en strålende båtsommer!



ATLE KNUTSEN/REDAKTØR

SKIPSLEIA I OSLOFJORDEN HAR FÅTT NY MERKING – SØRG FOR Å HA OPPDATERTE KART!

FRA MIDTEN AV MAI VIL SJØKARTVERKET HA ALLE OPPDATERTE KARTDATA TILGJENGELIG FOR BRUKERE!



Fra sommeren 2017 er en helt ny merking av skipsleia i Oslofjorden på plass. Det medfører endring av samtlige sjømerker på strekningen Oskarsborg–Oslo. En slik endring vil være en navigasjonsmessig utfordring – ikke bare for nyttetraffikken, men også for fritidsbåtflåten.

Det kan derfor ikke understrekes sterkt nok viktigheten av at alle, både store og små fartøyer, sørger for å til enhver tid ha oppdaterte kart. Oppdatering av kartplotterens kart, og papirkart, er tvingende nødvendig for en sikker seilas i farvannet.

Husk godt sjøvett!



KYSTVERKET

Vi tar ansvar for sjøveien



ÅRETS GJESTEHAVN: ARENDAL

Båtmagasinet lesere har stemt frem Arendal i konkurransen om tittelen Årets Gjestehavn. Og i mars gikk flagget til topps i gjestehavna – som har gjennomgått en stor forvandling de senere årene.

TEKST: ATLE KNUITSEN
FOTO: ERIK HOLAND OG ATLE KNUITSEN

Arendal er et naturlig stoppested langs «sjøens E18». Enten man er på vei fra vest mot øst, eller øst mot vest, har Arendal et yndet sted å legge seg til for en natt eller tre. Havna er de senere årene betydelig utbygd, blant annet med stort utendørs basseng.

I nominasjonen la Båtmagasinet redaksjon vekt på at gjestehavna er unik på flere områder. Ikke minst vitner den store bassengutbyggingen om et ønske om å gi hele båtfamilien et tilbud. I redaksjonens vurdering heter det blant annet at «satsningen har sterk lokal forankring, der firmaet Lighthouse har markert seg gjennom design og utvikling av basseng og fellesrom som ikke bare båtfolket nyter godt av, men også byens befolkning».

VANT MED GOD MARGIN

Nye drivere har også fått sving på den trivelige havnekroa, og Arendal Havn har systematisk og bevisst satsset på å tilrettelegge for båtfarende sommerturister i sørlandsbyen. Det har båtfolket åpenbart satt pris på, som stemte frem gjestehavna til førsteplass i Båtmagasinet kåring.

Leserne som deltok i kåringen stemte frem gjestehavna i konkurranse med Røvær, Stavern og Rosendal, som også var nominert. Godt over

halvparten av stemmene i SMS-avstemmingen tilfalt Arendal gjestehavn, som dermed føyer seg inn i rekken av åtte havner som har fått prisen siden konkurransen ble arrangert for første gang i 2005. Noen av havnene har blitt stemt frem flere.

FORNØYD HAVNESJEF

– Denne prisen henger høyt, sier havnesjef Rune Hvass i Arendal Havn.

– Det betyr ekstra mye at det er båtfolket som har stemt frem havna, og det kan ikke bety annet enn at vi har gjort noe som folk setter pris på, utdyper den smilende havnesjefen.

Han legger også vekt på at prisen også er en anerkjennelse til den entusiastiske staben som driver gjestehavna i det daglige gjennom sesongen. Veteranen Jan Mitchell står i spissen for en gjeng med havneverter som driver det veldrevne anlegget, som i 2016 ble utvidet med et flytende basseng med tilhørende fasiliteter.

STOLT: Havnefogd Rune Hvass i Arendal Havn sier at båtfolkets anerkjennelse er en viktig inspirasjon for videre arbeid med havna.



FLYTENDE ANLEGG: Det store bassenganlegget med flytende omkleddingsrom og toaletter ble åpnet i 2016.

FLOTT KRO: Havnekroa i gjestehavna har fått et oppsving med nye drivere og god kvalitet på maten.



NESTE ÅRS GJESTEHAVN DELTA I KÅRINGEN

I høst blir kandidatene til Årets Gjestehavn nominert av redaksjonen. Følg med i Båtmagasinet og batmagasinet.no.

KRITERIER

Leserne blir gjennom Båtmagasinet internetsider og i bladets sommernummer oppfordret til å foreslå kandidater til Årets Gjestehavn.

Hvert år blir det nominert inntil åtte havner av en jury bestående av Båtmagasinet redaksjon. Nominasjonene er basert på egne erfaringer og lesernes forslag.

I løpet av august går juryen gjennom alle foreslåtte kandidater og presenterer finalistene for leserne, som kan gi sin stemme via Båtmagasinet internetsider. Det kan kun gis én stemme per e-postadresse.

Stemmegivningen avsluttes 30. september, og vinneren kåres. Juryens stemme teller 50 prosent, og lesernes stemmer teller 50 prosent. Flagg og diplom deles ut i oktober.

Hvis en gjestehavn har fått prisen et år, kan den ikke nomineres de neste fem årene. Dette for å stimulere andre gjestehavner til å gjøre seg prisen verdig og slik at det oppnås god geografisk spredning av prisen.

Send forslag til: redaksjon@batmagasinet.no

TIDLIGERE VINNERE

- 2005 Husnes Båthavn
- 2006 Husnes Båthavn
- 2007 Bekkjjarvik
- 2008 Helgøysund Marina
- 2009 Husnes Båthavn
- 2010 Farsund Gjestehavn
- 2011 Farsund Gjestehavn
- 2012 Klokkergården
- 2013 Tønsberg Gjestehavn
- 2014 Skartveit Gjestehavn
- 2015 Bekkjjarvik
- 2016 Mandal Gjestehavn
- 2017 Arendal Gjestehavn

SAMLET: I mars mottok en entusiastisk gjeng fra Arendal Havn, gjestehavna og kommunen flagget som synlig bevis på båtfolkets dom.



MØT DITT NYE BESETNINGS-MEDLEM

Volvo Penta Easy Connect



Volvo Penta Easy Connect er en perfekt partner som gir deg mange muligheter til å forbedre båtopplevelsen. Når du er ombord får du informasjon om din seilas, motor og båt i nåtid. Du har også tilgang til lagrede data fra tidligere båtturer. La også dine venner ta del i turen gjennom sosiale medier (delingsfunksjonen krever internettilgang).

Les mer på www.volvopenta.com/easyconnect



HEDMARK / OPPLAND



GJØVIK BÅTFORENING

60 47.894, 010 42.071
Gjesteplasser: 20. Havnedybde: 3 m
Kontakt: Terje Ottersen, tlf: 971 75 980
E-post: post@gjovik-batforening.no
www.gjovik-batforening.no



LILLEHAMMER BÅTHAVN

61 06.291, 010 26.912
Gjesteplasser: 15. Havnedybde: Maks 3 m
Kontakt: Stein Erik Evensen, tlf: 976 72 572
www.lillehammerbaatforening.no



TJUVHOLMEN, HAMAR BÅTFORENING

60 47.343, 011 04.171
Gjesteplasser: 15
Kontakt: Tlf. 970 27 216
E-post: post@hamarbatforening.no
www.hamarbatforening.no



MARINESENTERET HAMAR

60 47.404, 011 04.286
Bensin og diesel
Kontakt: Tlf 62 52 84 00
E-post: fjelking@online.no
www.marinesenterethamar.no

KAPP BÅTFORENING

60 43.118, 10 51.561
Gjesteplasser: 15. Havnedybde: 2-3 m
E-post: post@kappbatforening.no
www.kappbatforening.no



TOBIAS



Tobias 23 Kaptein

Solid flerbruksbåt for mange oppgaver!
Båten har svært gode sjøegenskaper og kan leveres i mange versjoner til yrkes, eller fritidsbruk.

Lengde: 700 cm
Bredde: 260 cm
Dypp.: 90 cm
Motor: 72-144 hk
Fart: 13-21 knop

Tobias Produksjon AS 5943 Austrheim tlf. 56169079 fax 56169303
www.tobias.no



Confidence by Control
SIDE-POWER
Thruster · Windlass · Steering · Stabilizer

Innovasjon & Erfaring



Side-Power Ankervinsjer

Etter oppkjøpet av Engbos markedsledende ankervinsjer, tilbyr nå Sleipner de fleste av disse modellene i en oppgradert utgave. Nytt av året er bl.a. to nye kontrollpaneler, samt helt nykonstruert elektronisk vinsjkontroller. Se hele produktporteføljen på våre hjemmesider.

Verdens mest komplette utvalg av DC thrustere

Med over 120 DC modeller på programmet, kan du være trygg på å finne den mest optimale thrusterløsningen for din båt. Sleipner er verdens ledende produsent av elektriske og hydrauliske thrustersystemer for båter inntil 140 fot.

PRO serien med hastighetsregulerte thrustere

Alle thrustere i PRO utgave leveres med en DC effektkontroll som trinnløst regulerer thrusterens skyvekraft. I tillegg til fordeler som lengre kjøretider, lavere støy og informasjonsdisplay i kontrollpanelet, byr systemet på en unik HOLD-funksjon. Systemet kan også ettermonteres på de fleste Side-Power thrustere. Les mer på våre hjemmesider.

8-kanals fjernkontroll

I den nye serien fjernkontroller fra Sleipner, lanseres en ny modell RC-23E, som kan kontrollere inntil to thrustere og to ankervinsjer. Leveres ferdig programmert i komplett sett med fjernkontroll, holder, halssnor, mottaker og kabelstokk ferdig tilpasset Side-Power produktene.

SE FLERE KVALITETSPRODUKTER PÅ WWW.SLEIPNER.NO

PRODUSERT AV
SLEIPNER MOTOR AS



SIDE-POWER
Stabilizer Systems

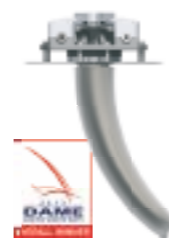

Prisvinnende stabilisatorsystem

Sleipners nye prisvinnende **vector fins™** løfter finnestabilisering til et nytt nivå. Den nye designen på finnene gir betydelig høyere effektivitet og mindre motstand, samtidig som uønskede sideeffekter reduseres. Med svært kompakte innvendig byggemål, passer Sleipners stabilisatorsystemer like godt for etterinstallasjoner som til nybygg - både for yrkesbåter og fritidsbåter.

SIDE-POWER
Thruster Systems



EX serien utvendige pod thrustere

EX serien kan installeres på de aller fleste båttypene mellom 6 og 15 meter og er et utmerket valg dersom en tradisjonell tunnelthruster ikke passer, eller som en meget kompakt hekkthruster. Da de er svært installasjonsvennlige egner de seg spesielt godt for ettermontering. Den fleksible monteringen langt frem mot båtens baug gjør EX thrustere til en svært energieffektiv baugpropell.

Mente Marine
For the right attitude!



Bytt kontrollpanelet og få automatiske trimplan!

ACS overvåker båtens posisjon ved hjelp av avansert programvare og moderne innebygde sensorer i panelet. Etter et enkelt oppsett under montering, kontrollerer systemet båtens trimplan automatisk for å hele tiden ivareta en optimal trim, og dermed heve komfort og senke drivstofforbruket. Rask og enkel montering.

KOHLER Marine



Generatorsett for maritimt bruk

Kohler diesel generatorsett er standard montert om bord i en rekke båter verden over. Generatorsettene går med 1500 rpm på motoren og leveres med støydemningskasse. Dette gjør generatorsettet meget støvsvakt og nærmest lydløst. Generatorene tilfredstiller CARB og EPA miljøstandarder. Godkjent etter maritim standard NEK IEC 60092-301.

Se vårt utvalg av kvalitetsprodukter på www.sleipner.no



www.sleipner.no

**TISLER**

58 59.086, 010 57.512
Vindforhold: Tisler besøker man i godvær.
Innseiling: Innløpet fra øst er greiest. Kommer du vestfra, hold nord om Flatskjær.
Fortøyning: De beste havnemulighetene ligger på nordøstsiden.

SØNDRE LAUER

59 00.340, 011 00.770
Vindforhold: Utsatt for vind og svev fra sydøst.
Innseiling: Urent farvann fra vest. Best innseiling fra sydøst.
Fortøyning: Nordøstre del av Søndre Lauer.

LAUERHAVNA

59 00.620, 011 01.043
Innseiling: Vestfra mellom Søndre og Nordre Lauer, men lettere å gå inn fra nordøst. Vær obs på et par grunner i havnen. Havna er ca 4 m dyp bak moloene. Fortøyning: Fortøyningsringer og bolter bak moloene og sidelengs ved Rødskjær eller ankring på 1–6 m.

BØRHOLMEN

59 00.665, 011 02.376
Vindforhold: Lun ankringshavn. Innseiling: Best fra nord langs østsiden av Børholmen. 2–10 m dybde.
Fortøyning: På holmens sydøst side og i den lille viken ved lykten på nordspissen.

FLØYHOLMEN

59 00.293, 011 01.786
Vindforhold: Utsatt for nordavind.
Innseiling: Nordfra. Det skal være 2 meters dybde, men kjør forsiktig.
Fortøyning: I bukten på holmens nordside.

KAFFEBUKTA ROGNHAVN

58 59.756, 011 02.341
Innseiling: Fra syd eller nord langs Fløyholmens østside. Herfra går man sydøst mot bryggene innerst i bukta. 1–3 meter dypt.
Fortøyning: En egen landgangsbygge er satt opp for dagsturister. Noen fortøyningsbolter.

GYLTEHOLMENE

58 59.247, 011 03.412
Innseiling: Best å peile seg på fyret på Glan. Når du runder den lille holmen i sydvest, kan du se det åpne løpet. 1,5–2 m dybde i innseiling fra NE og 1–3 m i havna. Fortøyningsbolter.

STUTHAVNA

58 59.592, 011 03.653
Vindforhold: Utsatt for SE vind.
Innseiling: Dybde 1–4 m.
Fortøyning: Fortøyningsbolter.

HERFØLRENNA

59 00.137, 011 03.445
Vindforhold: Lun havn.
Innseiling: Herfølrenna har flere ankringsplasser på 4–6 m dybde. Finnes også en kommunal trebrygge.

HERFØL MARINA

59 00.141, 011 03.440
Gjesteplasser: 20. Bensin og diesel, kortautomat
Kontakt: Nils Bustgaard. Tlf: 69 37 40 35
E-post: post@herfoelmarina.no
www.herfoelmarina.no

**NEDGÅRDEN GJESTEBRYGGE**

59 00.964, 011 03.747
Gjesteplasser: 15
Kontakt: Unn. Tlf: 916 00 500
www.cafeol.no

**BUVIKA**

59 01.441, 011 05.716
Vindforhold: Utsatt for NØ vind.
Innseiling: Lun ankerplass for småbåter i sundet fra Buvika og vestover. 2–10 m dybde.
Fortøyning: Fortøyningsbolter.

TRESVIKA

59 02.205, 011 06.475
Vindforhold: Utsatt for vind fra øst-sydøst.
Innseiling: 3–10 m dybde.
Fortøyning: På nordre siden av Tresvika.

MAKØYSUNDET

59 02.577, 011 06.72
Vindforhold: Utsatt for N og S vind.
Innseiling: 2–10 m dybde.

BRATTHOLMEN

59 02.687, 011 07.034
Grillplass med bord og benker. Barnevennlig sandstrand med rutsjebane. Havneavgift kr. 100+
Vindforhold: Lun havn.
Fortøyning: Godt utbygde brygger.

SMÅRØDSKJÆRA

59 02.577, 011 06.72
Innseiling: Grei innseiling. 16 m dybde.
Fortøyning: Trang svaiplass.

TORDENSKJOLDBUKTA

59 02.973, 011 06.744
Vindforhold: Utsatt for vind fra nord-nordvest.
Innseiling: Best fra nord men også mulig gjennom det smale sundet i syd der dybden ikke er mer enn 1 meter.
Fortøyning: Flere steder er tilgjengelig. Fortøyningsringer.

APALVIKA

59 03.035, 011 06.257
Vindforhold: Utsatt for vind fra NV.
Innseiling: Dybde 3–8 m.
Fortøyning: Anker.

TESEBUKTA

59 02.699, 011 05.916
Vindforhold: Utsatt for vind fra nordvest.
Innseiling: Langgrunnet sandstrand men ellers 2,5–3 meter.
Fortøyningssystem: Til svaberg og holmer.

KÅVEN

59 01.962, 011 05.372
Vindforhold: Lun havn. Innseiling: Fra vest mellom den midtre Andholmen og steinen på sydsiden. Fra nord mellom Nordre Sandøy og steinen øst for østre Andholmen. Vær obs på 1,6 m grunne øst for steinen og skvalpeskjæret ved Sandøylandet. Dybde i havna: 2–4 m.

STORESAND

59.024413, 11.015038
Sandbunn. Populær badestrand. Kiosk. Flere flotte svaberg. Toalett, utedusj, grill, søppeldunker.
Vindforhold: Utsatt for vind fra vest og sør.
Fortøyning: Ankringsplass, 1–3 m dybde

SKJÆRHOLDEN GJESTEHAVN

59 01.449, 011 02.296
Gjesteplasser: 130. Bensin og diesel, kortautomat
Havnedybde: Maks 12 m
Fortøyning: Uteriggere og longside
For forhåndsbooking: Se våre nettsider
Sanitæranlegg med toaletter, dusj, vaskemaskiner og tørketrommel.
Gode turområder og nydelige badestrender. Turistinformasjon i Kornmagasin er åpent hver dag i sommersesongen. Betalingsautomat.
Kontakt: Havnevert. Tlf: 903 68 434
E-post: post@hvalergjestehavn.no
www.hvalergjestehavn.no

BRATTSKJÆRA

59 01.994, 011 04.242
Vindforhold: Fortøyningsplassene er spesielt utsatt for syd sydvest vind.
Innseiling: Rent farvann i bukten på den nordvestre holmen.

RENNEVIKHOLMEN

59 02.158, 011 03.649
Liten badestrand på nordøst siden.
Vindforhold: Utsatt for vind fra nord. Innseiling: Urent farvann nord for Rennevikholmen – hold nærmere Kirkeøy.
Fortøyning: Best på nordvest siden.

HELLESKILEN

59 02.306, 011 03.237
Vindforhold: Lun havn.
Innseiling: 2,2 m dybde i sundet. Hold til babord på det smaleste under innseilingen.

HOLTEKILEN

59 02.606, 011 02.518
Vindforhold: Lun havn.
Innseiling: Langgrunnet omtrent 75 m ut i innløpet fra Nesberget. Dybde 1–7 m.
Fortøyning: Ankring.

ROMSUNDET

59 03.238, 011 04.686
Vindforhold: Lun havn.
Innseiling: Fra NØ, 2,5 m dybde. Fra SV, 1,5 m.
Fortøyning: Ankring på 1–5 m vann.

HVITSTEN

59 04.620, 011 05.793
Vindforhold: Utsatt for vind fra øst.
Innseiling: Urent farvann – gå forsiktig inn nordfra på vestsiden av Terneskjær lykt.
Fortøyning: Bolter er satt opp i bukten på østsiden av holmen.

BOTNEKILEN

59 04.456, 011 02.518
Vindforhold: Lun havn.
Innseiling: Mellom Terneskjær og vestre land. Nok vann til opptil 2,5 m dypgående. Kjør forsiktig i denne trange havna.
Fortøyning: 8 m steinkai.

BÅTOPPLAG - MOTORSERVICE - VERKSTED**Adolfsen Båtbyggeri AS**

1692 Nedgården
Søndre Sandøy – Hvaler

Telefon: 920 20 248 / 69 37 88 33

Mail: brabaat@brabaat.no

www.brabaat.no



**STAVSENGKILEN**

59 04.581, 011 03.866
Vindforhold: Lune fortøyningsplasser mange steder.
Innseiling: Generelt 1 – 4 meter dypt.
Fortøyning: Anker og fortøyningsbolter.

VRANGHOLMEN

59 05.109, 011 04.837
Vindforhold: Utsatt for vind fra sydvest.
Fortøyning: Best på vestsiden.

EDHOLMEN MARINA

59 05.116, 011 04.172
Gjesteplasser: 120
Kontakt: Georg Nic. Toftedahl. Tlf 69 37 93 97 / 958 38 502
E-post: gnt@edholmen.no

RØSHOLMEN

59 05.202, 011 03.869
Vindforhold: Utsatt for vind fra nord.
Fortøyning: Best i bukten like ved sundet som skiller Røsholmen fra Ertholmen. På nordøstspissen av Røsholmen er det en liten pynt hvor det også er fint å fortøye.

DAMHOLMENE

59 06.094, 011 02.713
Vindforhold: Det kan fort bli gjennomtrekk gjennom Damholmsundet når sydvest vinden blåser. Innseiling: 2 – 9 m.
Fortøyning: På øst- og sydvestsiden av Vestre Damholmen. Brygge på østsiden.

BRINGEBÆRHOLMEN

59 05.258, 011 02.948
Vindforhold: Utsatt for vest og nordvest vind.
Innseiling: Best å seile inn fra nord langs vestsiden av Jensholmen.
Fortøyning: En brygge og sandstrand finnes i den lille bukta på vestsiden av holmen.

SAND MARINA

59 04.875, 010 56.058
Gjesteplasser: 25. Bensin og diesel, kortautomat. Havnepris: Kr 150
Ligger midt på Hvaler med kort avstand til Strømstad, Koster og hele Hvaler skjærgården. Kort avstand til Fredrikstad med svært gode bussforbindelser i umiddelbar nærhet.
Badeplass, buss, dagligvare, dusj, ferskvann, kiosk, parkering, restaurant, sjøsettingsrampe, strøm, søppelcontainer, toalett, vaskemaskin, Web-kamera
Kontakt: Tlf 69 30 00 00
E-post: firmapost@apf.no
www.sandmarina.no

URDAL

59.08263, 11.040015
Ca 30 m nord for kaien ligger det en sunket leker. Også mulig å ankre øst for kaien. Sølebunn.

KORSHAVN

59 04.386, 010 59.687
Fortøyning: Betongkai kun for av- og påstigning. Brukes som kommunal beredskapsbrygge. Ankring forbudt på grunn av mange vannledninger.

FILLETASSEN

59 03.706, 010 58.713
Innseiling: Best fra nord. 1,5 – 3 meter.
Fortøyning: Bolter på nordsiden.

SKIPSTADHAVN

59 03.647, 010 57.559
Ligger på østsiden av Asmaløya. Søppelcontainere.

LISUNDET

59.080364, 10.959924
Ankring på 1–5 m dybde. Sølebunn
Vindforhold: Lun havn
Fortøyning: Fortøyningsbolter

STYVESAND

59.060424, 10.983603
Ankring på 5–10 m dybde
Fortøyning: Fortøyningsbolter

BØLINGSHAVN

59 03.525, 011 00.090
Vindforhold: Utsatt for vind fra vest.
Innseiling: Best fra nord på innsiden av Skibholmen. Her er et par grunner – en fra neset og en på nordsiden av holmen.
Fortøyning: Brygga er lang, og dybden langs den er 2 – 3,6 meter.

VIKERHAVN

59 02.161, 010 56.944
Vindforhold: Utsatt for vind fra øst til syd.
Innseiling: Innseiling vest for den grønne staken.
Fortøyning: Ringer langs søndre molo.

AKERØYA

59 03.406, 010 55.177
Vindforhold: Spesielt utsatt for nordøstlig og sørøstlig vind.
Fortøyning: Fortøyningsringene stammer helt fra seilskutetiden og er merket som en blink. Dermed er de lette å se.

BRATTESTØ

59 03.406, 010 55.177
Vindforhold: Havnen er en av de tryggeste på Hvaler når uværet setter inn.
Innseiling: Havnen er lett å ta seg inn i. Innerst er det nokså grunt.
Fortøyning: Ringer på begge moloene.

UTGÅRDSKILEN BÅTFORENING

59 04.757, 010 52.504
Kontakt: Johan Johansen. Tlf: 481 78 078

**UTGÅRDSKILEN INDKJØPSLAG**

59 04.680, 010 52.300
Døgnåpen med kortautomat
Kontakt: Tlf 900 67 238
E-post: arvenorheim@hotmail.com
www.utgaardskilen.no

KJELVIKA

59.074928, 10.889618
Innseiling: Hold midt i løpet, men ikke for nær nordre land hvor det er grunt.
Fortøyning: Fortøyningsringer ved moloen.

DYPEDAL

59.091608, 10.913168
Dybde fra 1,3–2,1 m
Fortøyning: 12 m kommunal betongkai

SKJELSBU

59.094851, 10.914563
Dybde fra 1,5 til 1,8 m
Fortøyning: 10 meter steinkai

PAPPERHAVN

59 06.306, 010 50.439
Vindforhold: Ytre havn noe utsatt. Trygt i indre havn.
Innseiling: 13 m dybde i ytre havn. 2,7 m i indre havn.

BUKTA GJESTEHAVN

59 6.896, 10 51.258
Gjesteplasser: 36. Havnedybde: Ca 5 m
Kontakt: Nina Wold. Tlf: 975 00 522
www.facebook.com/buktagjestehavn

**ALHOLMENE**

59 07.030, 010 50.810
Innseiling: Alholmene ligger sydvest for Fredagshølet. Flere undervannsskjær lurer under innseilingen.
Fortøyning: Best på østsiden av Alholmen.

FREDAGSHØLET

59 07.236, 010 51.262
Vindforhold: Utsatt for vind fra vest-nordvest. Innseiling: Greiest inn til Fredagshølet. Peil inn på lykten på Lyngholmen, derfra nordøstover langs Pepperøy og gjennom de sundene langs Seiløy.
Fortøyning: Finest i den nordre delen av havnen - med tau i land.

STRØKNESHOLMEN

59 06.752, 010 52.42
Vindforhold: Nordspissen er utsatt for nordavinden.
Innseiling: Relativt rent og dypt farvann.
Fortøyning: Best på vestsiden og nordsiden av Strøknesholmen, men vær obs på tidevannsstrømmen gjennom Valsund.

HESTHELLA

59 06.690, 010 52.587
Vindforhold: Utsatt for nordlig vind
Innseiling: 1 – 5 m dypt.
Fortøyning: Ankring. Fortøyningsbolter.

SINGLØYA

59 07.134, 011 08.434
Vindforhold: Utsatt for nordlige vinder.
Fortøyning: Best på nordsiden av øya. En flytebrygge er lagt ut mellom Rysetangen og Ballen.

RUHOLMEN

59 05.906, 011 07.945
Vindforhold: Utsatt for vind fra nord-nordøst.
Innseiling: Urent farvann – kjør forsiktig.
Fortøyning: Best mellom Ankerstokken og Ruholmen.

SPONVIKA

59 05.752, 011 13.267
Vindforhold: Utsatt for vind fra nordvest.
Fortøyning: Fortøyning til fjell eller ankring i Korterødkilen.



BLÅSOPPBUKTA
 59 06.065, 011 16.858
 Vindforhold: Utsatt for syd-sydøstlig vind.
 Innseiling: 26 m dybde.
 Fortøyning: Ankring eller fortøyningsbolter.

TANGEN, ØRJE
 59 29.056, 011 39.061
 Gjesteplasser: 16
 Kontakt: Kanalselskapet. Tlf: 69 81 12 00
 E-post: info@haldenkanalen.no
 www.haldenkanalen.no



SARPSBORG BAATFORENING
 59 11.531, 011 11.042
 Gjesteplasser: 10 Havnedybde: Maks 2 m. Bensin og diesel
 Kontakt: Rune Eriksen. Tlf: 900 59 896
 E-post: havnesjef@s-bf.no
 www.sarpsborg-baatforening.no

SARPSBORG MARINA
 59 11.531, 011 11.042
 Kontakt: Tlf 993 66 748
 E-post: hanne@sarpsborgmarina.no
 www.sarpsborgmarina.no

KJØKØY GJESTEHAVN
 59 08.587, 010 56.547
 Gjesteplasser: 5. Bensin og diesel på brygge
 Kontakt: Petter Arnt Pettersen. Tlf: 976 65 262



NØKLEDYPET, KRÅKERØY BÅTFORENING
 59 12.033, 010 56.669
 Gjesteplasser: 20. Diesel på brygge
 Kontakt: Vakt. Tlf: 69 34 12 72
 www.nokledypet.no



ØYENKILEN
 59 10.222, 010 50.895
 Vindforhold: Lun havn
 Innseiling: Vær obs på skjær syd i havnen.
 Fortøyning: Ved den kommunale bryggen like bak moloen.

HALDEN GJESTEHAVN
 59 07.059, 011 23.182
 Gjesteplasser: 100
 Kontakt: Visit Halden. Tlf: 69 19 09 80
 E-post: info@visithalden.no
 www.visithalden.no



YSTEHEDKILEN
 59 03.824, 011 25.602
 Vindforhold: Utsatt for SW vind.
 Innseiling: Sydover langs Iddefjorden til Skriverøya og Ystehedneset.
 Fortøyning: Ankring i 10–15 m.

FREDRIKSTAD GJESTEHAVN
 59 12.545, 010 56.342
 Gjesteplasser: 39. Havnedybde: 2,5–5 m
 Visit Fredrikstad & Hvaler. Tlf: 69 30 46 00
 E-post: info@visitfredrikstadhvaler.com
 www.visitostfold.com



RÅHOLMENE
 59 09.113, 010 53.758
 Vindforhold: Utsatt for vind fra nord og sydvest.
 Fortøyning: Best på østsiden av Store Råholmen, hvor det er satt opp en steinbrygge, og på nordøstsiden av Lille Råholmen hvor der er en flytebrygge.

TISTEDAL
 59 07.755, 011 27.558
 Gjesteplasser: 5
 Kontakt: Kanalselskapet. Tlf: 69 81 12 00 / 922 29 001. E-post: info@haldenkanalen.no
 www.haldenkanalen.no



RØSNESKILEN
 59 07.919, 011 13.651
 Svaberg og badestrender.
 Innseiling: 10 m dybde i innseilingen.
 Fortøyning: 2 – 5 m dybde i havna.

SOLBUKTA
 59 10.651, 010 51.341
 Vindforhold: Utsatt for vind fra nordøst.
 Innseiling: Innseilingen er smal – kjør forsiktig. Dybden er såvidt 2 m.
 Fortøyning: Brygge langs fjellsiden.

FLATSKJÆRA
 59 09.588, 010 48.587
 Innseiling: Fra nord. Hold til babord for staken. Fortøyning: Flatskjæra består av to forholdsvis store holmer, og det er i sundet mellom disse at man finner de gode ankringsplassene for mindre båter. På den østre holmens nordside kan man også legge i land.

BREKKE
 59 08.904, 011 33.543
 Gjesteplasser: 20
 Kontakt: Magne Torp. Tlf: 901 88 509
 E-post: info@haldenkanalen.no
 www.haldenkanalen.no



GRIMSØYKILEN
 59 08.809, 011 12.282
 Svaberg og strender.
 Vindforhold: Lun havn. Innseiling: Fra Singlefjorden mellom Bjerkholmen og Granholmen eller mellom Granholmen og fastlandet.
 Fortøyning: Ankring i opptil 6m.

FJELDSKILEN MARINA
 59 10.421, 010 51.469
 Gjesteplasser: 20. Havnedybde: 3 m
 Kontakt: Per Øivin Thue. Tlf: 924 48 626
 E-post: fjeldskilenmarina@live.no



STRØMSFOSS
 59 17.988, 011 39.481
 Gjesteplasser: 30
 Kontakt: Helge Lervik. Tlf: 69 19 80 11
 E-post: info@haldenkanalen.no
 www.haldenkanalen.no



SKIVIKA
 59 12.760, 011 04.222
 Innseiling: Fra Singlefjorden mellom Tosekalven og Flyndreholmen. Furuholmen passerer best på østsiden der det er rene og dypest. Tosekilen er relativt grunn, men helt rent midt i kanalen. Talbergsundet er mudret til 2 m. Fortøynings: Flytebrygge og kai

ØSTRE OTTEID
 59 21.087, 011 44.606
 Gjesteplasser: Ca 10
 Kontakt: Steinar Fundingsrud. Tlf: 922 29 001
 E-post: info@haldenkanalen.no
 www.haldenkanalen.no



SKJEBERGGILENS MARINA
 59.19185, 11.18397
 Bensin og diesel
 Kontakt: Tlf 69 13 01 50
 E-post: post@skjebergkilensmarina.no
 www.skjebergkilensmarina.no

SARPSBORG MOTORVERKSTED
 SPESIALVERKSTED FOR MOTORER

Elvegata 5B, 1724 Sarpsborg
 Telefon: 69 15 51 33
 – Spesialverksted – Motoroverhaling – Trimming/maskinering –
 Mandag - Torsdag kl. 07.00 - 15.30 – Fredag kl. 07.00 - 13.00
 E-post: sarpsborg@motorverksted.no – http://www.motorverksted.no

Olseng Marina
 – et bedre liv på sjøen

Tlf: 691 69 595. www.olsengmarina.no
 Olseng Marina, en perle plassert i idylliske omgivelser i kort avstand fra Hvaler.
 Nærmere bestemt Karlsøysundet i Skjebergkilen. I tillegg til svært god service og ekspertise, kan marinaen tilby bryggeanlegg, drivstoff, båtopplag, salg av båt, verksted og serveringsted.

Pris Gjestehavn: 130,- (inntil 25 fot)
 200,- (25+ fot)
 Strøm: 30,- pr. døgn

Velkommen til oss!

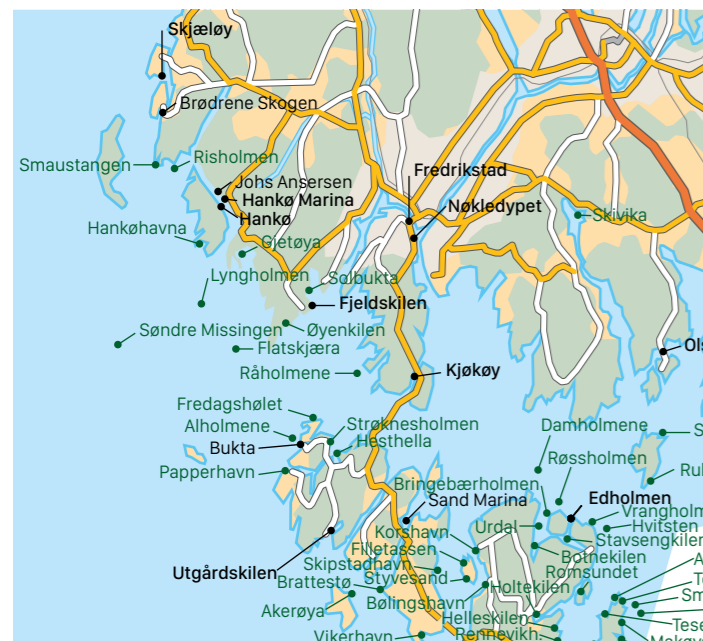

LYNGHOLMEN

59 10.339, 010 48.221
Vindforhold: Den nordre bukten er utsatt for vind fra nord-nordvest.
Innseiling: Urent farvann utenfor Lyngholmen – kjør forsiktig.
Fortøyning: Best innerst i den nordre bukten hvor man kan fortøye til en brygge.

SØNDRE MISSINGEN

59 10.274, 010 42.784
Vindforhold: Trygg havn men litt utsatt for østavind.
Innseiling: Fra øst ved hjelp av navigasjonsmerker på Ovnskjær.
Fortøyning: Brygge i bukta



HANKØ GJESTEHAVN

Vikaneveien 405, 1621 Gressvik
Telefon: 69 38 28 50

Gjesteplasser: 90
Kontakt: Alexander Forsberg. E-post: epost@nfe.no

Se www.hankomarina.no for mer informasjon.

Velkommen til oss!

GJETØYA

59 11.546, 010 48.055
Innseiling: Best sydvestfra via Steinsholmen lykt. Fortøyning: Til bryggene langs fjellet på nordøstsiden. Det er dypt helt inn til fjellet. Ved stabil nordavind er det greit å fortøye i rennen mellom Gjetøya og Tjeldholmen. Også noen bolter i fjell på Sauholmen syd for Gjetøya.

HANKØHAVNA

59 11.837, 010 46.190
Vindforhold: Utsatt for vind fra nordvest.
Innseiling: Best gjennom Sveholmsundet.
Fortøyning: Det er finest å ligge på Sveholmens nordøstre side.

HANKØ MARINA



59 12.810, 010 47.303
Gjesteplasser: 40. Havnedybde: 5 m. Drivstoff. Havnepris: Fra kr 195
Ligger midt i Hankøundet rett øst for Bloksberg/Hankø Yacht Club.
Hyggelig restaurant som ligger i bryggekanalen med fantastisk solforhold, også kveldsol. Havnen har vann, strøm, WC, dusj. Gode parkeringsmuligheter i umiddelbar nærhet. Snau times bilkjøring fra Oslo. Daglivarebutikk og gass finnes også. Mye aktiviteter på Hankø om sommerene som f.eks. flere store seilregattaer.
Kontakt: Atle M. Staff. Tlf: 415 35 333
E-post: post@hankomarina.no
www.hankomarina.no

HANKØ GJESTEHAVN

59 12.750, 010 47.106
Gjesteplasser: 90.
Kontakt: Tlf 69 33 25 35
E-post: epost@hfe.no
www.hankohotell.no

JOHS ANDERSEN VIGDIS ANDERSEN

59 13.021, 10 47.376
Bensin og diesel
Kontakt: Tlf 69 33 21 57
E-post: joker.vikane.gressvik@joker.no

RISHOLMEN

59 13.833, 010 44.716
Vindforhold: Nordsiden av holmen er utsatt for vind fra nordøst
Innseiling: Leden er godt merket
Fortøyning: Best på nordsiden av holmen men vestsiden er også brukbar.

SMAUSTANGEN

59 13.906, 010 43.927
Innseiling: Nord og vest for Risholmen er bare for fritidsbåter fordi det er trangt – men det er vann nok. Jernstang angir leden inn.
Fortøyning: Smaushavnen er god og blir enda bedre jo lengre inn du går. Men det grunner opp.

BRØDRENE SKOGEN FISKEHANDEL

59 15.135, 010 44.125
Bensin og diesel, kortautomat
Kontakt: Tlf 69 33 31 76
www.brodreneskogen.no

SKJÆLØY SLIPP

59 16.119, 010 44.317
Gjesteplasser: 40. Havnedybde: Maks 3,5 m. Bensin og diesel
Kontakt: Dag Lillestrand. Tlf 69 33 08 83
E-post: firmapost@skjeloysslipp.no
www.skjeloysslipp.no

FUGLEVIK BÅTHAVN



59 23.203, 010 39.125
Dybde: 2,2 m. Bensin og diesel, kortautomat
Havnepris: Kr 150 inkl strøm og internett
Fra siste uka i juni til og med første uka i august tar dagvakter i mot gjester og anviser plasser. Ring eller send SMS på 468 36 136
Kafé/restaurant: Piraaten AS. Stor utstyrsbutikk 100 m opp i gata:
Fuglevik Båtservice, Best Marin. Toalett, dusj, badeplasser, Kran 8 tonn, mastekran, vakuumpumpe av septik.
Kontakt: Havnesjef eller dagvakt. Tlf 478 72 170 / 468 36 136. E-post: post@ryggebf.no
www.ryggebf.no

SØLY BÅTHAVN

59 25.602, 010 38.545
Gjesteplasser: 10. Havnedybde: Maks 2,5 m
Kontakt: Jan Erik Reiersen. Tlf 930 32 545
E-post: havnesjef@moss-seilforening.no
www.moss-seilforening.org

MOSS GJESTEHAVN



59 25.998, 010 39.163
Gjesteplasser: 40
Innseiling: Innseiling fra Mossesundet i nord, fra Værlebukta i syd. 4 m dyp i kanalen. 4,5 m høyde for gjennomseiling under kanalbroa. Apotek, badeplass, buss, båtforhandler, båtutstyr, dagligvare, dusj, ferskvann, hotell, kafé, kiosk, kran/løft, lege, motorservice, parkering, postkontor, restaurant, seilservice, strøm, søppelcontainer, toalett, tog, vinmonopol
Kontakt: Reidar Magnus Hansen. Tlf 69 20 87 00
E-post: firmapost@moss-havn.no
www.moss-havn.no



BETONGEN, MOSS MOTORBÅTFORENING

59 26.580, 010 39.200
Gjesteplasser: 5
Kontakt: Øyvind Bakke. Tlf 900 36 455
www.betongen.no

KAMBO MARINA

59 28.554, 010 41.057
Bensin og diesel
Kontakt: Tlf 69 25 88 65
www.kambomarina.no

KATTEBERGET

59 29.020, 010 38.327
Vindforhold: Utsatt for nordavinden.
Innseiling: Åpen langgrunn bukt.
Fortøyning: Ankring eller strandhogg. Vær varsom rundt de badende.

BÅT-MAGASINET

Du finner en digital versjon av
Norske Gjestehavner her:
www.gjestehavner.no



Velkommen trygt i havn på Skjæløy



WWW.KYSTKROA.NO

NYHET!

Vår nye kystkro har alle rettigheter og serverer lokal og kortreist mat ved sjøkanten i maritime omgivelser.

Bordbestilling: 69 33 08 03

SERVICEFUNKSJONER GJESTEHAVN

- Sommerbutikk/båtutstyr
- Dusj/WC/vaskerom
- Diesel/bensin 24t
- Tømmestasjon septik
- Løft og høytrykkspyling av båt opp til 13 tonn.
- Sykkeltutleie
- Kystkro

SERVICEFUNKSJONER I NÆRMILJØ

Kort vei til ridehall, matbutikk, golf, svømmehall, legesenter.

SKJÆLØY SLIPP
Båtservice • Opplag • Gjestehavn

WWW.SKJELOYSLIPP.NO

Skjæløyveien 65, 1626 Manstad. Tlf: 69 33 08 02. E-post: firmapost@skjeloylipp.no



Med båtprodukter fra **MEGUIARS** er du klar for **VÅRPUSSEN** og garantert et **PERFEKT RESULTAT!** Alle produktene kan brukes for hånd eller med maskin og kan leveres i større forpakninger.



ONE STEP CLEANER WAX

Renser, polerer og beskytter båten i én enkel operasjon. Uten slipemidler. Fjerner noe oksidering, mindre riper og skrammer. Langvarig beskyttelse mot saltvannspåvirkning, korrosjon og ultrafiolette stråler.



ONE STEP COMPOUND

Avansert og aggressivt produkt som renser og gjenskaper glansen i gelcoaten i én operasjon. Fjerner moderat til kraftig oksidasjon, riper og misfarging. Gjenskaper farge og etterlater en kraftig glans.



POWER CUT COMPOUND

Hurtigrensende sammensetning for profesjonelle brukere som fjerner sterk oksidasjon, swirls og små riper i gelcoaten. Skader ikke finishen/glansen. Må etterbehandles med polish og voks for glans og beskyttelse.



PURE WAX

Skaper en holdbar høyglansbeskyttelse for glassfiber og alle malte overflater. Inneholder en blanding av ren brasiliansk carnaubavoks med polymerer og harpiks for en ekstraordinær glans. Beskytter mot ultrafiolett stråling.



Forhandlerliste: Se www.panvulk.no • Tlf.: 22 51 48 00 • E-mail: post@panvulk.no

Panvulk

Stilsikkert gjerde i støpejern

Rask levering



Webjørn Hammersbøen

Ruud gård
Rudsvegen 119
2040 Kløfta
Tlf. 905 39 457
post@wh-produksjon.no
www.wh-produksjon.no



SELACLEAN

Båtpleie for alle forhold



- Enkle i bruk
- Gir langvarig beskyttelse
- Best i test*

I salg hos båt- og faghandelsbutikker, bl.a



*Båtmagasinet har de siste sesongene testet bl.a. polish, voks og produkter som holder groe borte fra propellen. Våre produkter er best i test!

www.krefting.no

**EIDSVOLL BRYGGE**

60 19.739, 011 15.229
Gjesteplasser: 15
Kontakt: Knut Fosshem. Tlf: 66 10 70 00

**BRANDTEBRYGGA**

60 16.957, 011 17.806
Gjesteplasser: 6. Diesel
Kontakt: Knut Fosshem. Tlf: 66 10 70 00

**GANSVIKA BADE- OG FRILUFTSOMRÅDE**

59 51.594, 011 12.583
Gjesteplasser: 20
Kontakt: Fet kommune. Tlf: 63 88 61 00

**YDERSNES**

59 43.229, 011 29.522
Gjesteplasser: 1
Kontakt: Kanalselskapet. Tlf: 69 81 12 00
E-post: info@haldenkanalen.no
www.haldenkanalen.no

SKULERUD

59 40.193, 011 32.784
Gjesteplasser: 8
Kontakt: Arve Dahl. Tlf: 63 85 76 27 / 928 26 610
E-post: info@haldenkanalen.no
www.haldenkanalen.no

**SON GJESTEHAVN**

59 31.500, 010 41.050
Gjesteplasser: 150. Havnedybde: Maks 7 m
Kontakt: Vestby kommune. Tlf: 64 95 87 38
E-post: post@sonhavn.no
www.sonhavn.no

**KJØVANGEN**

59 32.334, 010 39.840
Vindforhold: Kan virke åpen for vestavær, men innerst og så langt nordøst som mulig er det god beskyttelse. Innseiling: Inntil Ringskjæret er det 10 – 24 m dypt. Fortøyning: Ringer i fjellet og en stor brygge. Ankring best inntil Ringskjæret. Sjøkabel ytterst i bukta.

KROKSTRAND

59 33.899, 010 39.070
Sandstrand og svaberg. Gressletter. Sandvolleybane. Kiosk. Godt egnet for barnefamilier.
Vindforhold: Utsatt for vind fra N og S.
Fortøyning: Ankring.

EMMERSTADBUKTA

59 34.985, 010 39.282
Friluftsområde. Fin sandstrand og svaberg. Gressplener og skog. Turstier. Badeflåte. Badebrygge. Søppeldunk. Toalett.
Vindforhold: Utsatt for vind fra SW.
Fortøyning: Ankring.

HVITSTEN

59 35.910, 010 39.264
Her er to badestrender.
Vindforhold: Utsatt for vind fra nord, syd og vest.
Fortøyning: På svai.

SKIPHELLEBUKTA

59 38.257, 010 38.526
Friluftsområde. Sandstrand og svaberg. Ferskvannsdusj. Kiosk. Passer bra til barnefamilier.
Vindforhold: Utsatt for vind fra SW.
Fortøyning: Ankring.

DRØBAKSUNDET

59 39.698, 010 36.898
Vindforhold: Utsatt for vind fra nord og syd som i sin tur kan påvirke strømmen gjennom sundet. En sterk sønnavind kan for eksempel skape en nordgående strøm. Det trange Drøbaksundet forsterker vannstrømmen gjennom Oslofjorden i dette området.

DRØBAK GJESTEHAVN

59 39.567, 010 37.654
Gjesteplasser: 48. Drivstoff
Kontakt: Frogn kommune. Tlf: 64 90 60 00
E-post: postmottak@frogn.kommune.no

**HEITMANN MARIN**

59 40.598, 10 37.364
Bensin og diesel
Kontakt: Tlf 64 90 70 40
E-post: peter@heitmannmarin.no
www.heitmannmarin.no

VINDFANGERBUKTA BÅTFORENING

59 40.600, 010 37.450
Gjesteplasser: 5. Dybde: Maks 3 m. Drivstoff
Kontakt: Erik W. Eriksen. Tlf: 905 61 061
E-post: post@vindfangerbukta.com
www.vindfangerbukta.com

HALLANGSPOLLEN

59 41.236, 010 37.319
Fortøyning: Fin ankring nord for Gylteholmen. Ringer på holmen og fastlandet. God ankring innerst i Hallangspollen.

LANGEBÅT

59 41.250, 010 36.547
Fortøyning: Trebrygge

ASKHOLMENE

59 42.075, 010 35.504
Svaberg og strand. Vindforhold: Utsatt for nordlige og sydlige vinder.
Fortøyning: Fortøyningsbolter.

HÅØYBUKTA

59 42.116, 010 33.812
Vindforhold: Utsatt for nordavind.

**OSCARSBORG GJESTEHAVN**

59 40.660, 010 36.250
Gjesteplasser: 100. Havnedybde: Ubegrenset
Havnepris: Fra kr 220 (se priser på hjemmeside)
Vestsiden av Oscarsborg Festning. Havnekro og kiosk i havna, restaurant på hotellet. Badestrender, festningsmuseum. Guidede turer og tunnelsafari i skoleferien. Dusj og toaletter. Ferje til Drøbak og Oslo. NB! Teltning og kullgriller er forbudt på festningen.

Kontakt: Per Otto Hansen. Tlf: 974 34 779
E-post: post@oscarsborggjesteavn.no
www.oscarsborggjesteavn.no

 **SON**
GJESTEHAVN
www.sonhavn.no



**DIGERUD BRYGGE**

59 43.511, 010 35.281
Vindforhold: Utsatt for vind fra nord og syd.
Innseiling: 2 m dybde ved brygga.
Fortøyning: Trebrygge.

LANGÅRA

59 45.330, 010 33.694
Fortøyning: Ankring utenfor kaia i bukta på østsiden på 17 m vann.
Betongkaia brukes av rutebåt om sommeren. 2,5 – 2,7 m dypt.

STEILENE SEILHAVN

59 48.982, 010 36.508
Gjesteplasser: 20. Havnedybde: 2,5 m
Kontakt: Havnevakta. Tlf: 993 00 095
www.nesoddenseilforening.no

**TÅJEBUKTA**

59 41.903, 010 33.531
Vindforhold: Utsatt for vind fra sydvest
Innseiling: Enkel
Fortøyning: Flytebrygger

DRAGSUNDET

59 42.448, 010 33.436
Vindforhold: Trygg havn.
Innseiling: Innløpet er trangt, men 2,5 m dypt. Havnen er 3 – 5 m dyp.
Fortøyning: Til landgangsbryggen eller land. Fortøyningsbolter.

BJØRNEBUKTA

59 42.882, 010 33.220
Vindforhold: Trygg havn.
Innseiling: Innløpet er trangt, men 2,5 m dypt. Havnen er 3 – 5 m dyp.
Fortøyning: Til landgangsbryggen eller land. Fortøyningsbolter.

FAGERSTRAND BÅTFORENING

59 43.950, 010 35.317
Gjesteplasser: 20. Havnedybde: 15 m. Diesel
Havnepris: Kr 150 inkl strøm
Innseiling: Maks hastighet i havnen er 3 knop
Fasiliteter: Apotek, badeplass, bankautomat, buss, dagligvare, diesel, dusj, ferskvann, kafé, kiosk, kran/løft, lege, lekeplass, mastkran, motorservice, parkering, restaurant, seilservice, septiktømming, sjøsett, rampe, slipp, strøm, toalett, Wi-Fi, tørketrommel, vaskemaskin, veterinær
Kontakt: Tor Henrik Vestnes. Tlf: 913 78 459 | havnesjef@fabat.no
www.fabat.no

STORSTEILENE

59 49.117, 010 36.317
Trebrygge på nord-spissen av Storsteilene. 1,0 – 2,7 m dybde.
Fortøyning: Ankring mellom øst-spissen av Knerten og Storsteilene.

ILDTJERNET

59 50.616, 010 38.496
Vindforhold: Utsatt for vind fra nord og syd.
Innseiling: 2,5 – 3,5 m dybde ved brygga.
Fortøyning: Betongbrygge på SE siden av Ildtjernet.

KAVRINGEN

59 50.709, 010 38.722
Vindforhold: Utsatt for vind fra nord og sør.
Fortøyning: Flytebrygger.

KAVRINGEN MARINA

59 50.709, 010 38.722
Bensin og diesel, kortautomat
Kontakt: Tlf 66 91 05 50
www.kavringen.no

SJØSTRAND

59 51.102, 010 38.935
Fortøyning: Trekai. 3 – 4 m dypt.

NESSODDTANGEN

59 52.242, 010 39.506
Fortøyning: Betongutstikker. 5 m dybde. Betongkai på vestsiden av tangen.

OKSVAL

59 51.833, 010 40.276
Mulighet til å leie ubrukte plasser. Tlf. 66 91 45 72. Toalett og strøm.
Vindforhold: Utsatt for vind fra N og E.
Innseiling: Fra vest gjennom åpning i bryggen.
Fortøyning: Bryggeanlegg. Dybder 3 – 4 m.

BERGER

59 49.982, 010 41.777
Vindforhold: I le for vestavind.
Fortøyning: Betongkai. 2,3 – 2,8 m dybde.

SOLBUKTA

59 46.021, 010 42.728
Rikt fugleliv i området. Badeflate og badebøyer.
Vindforhold: Utsatt for vind fra øst.
Fortøyning: Flytebrygge hos Solbukta Båttforening. Ankring.

ÅSEBUKTA

59 45.389, 010 42.555
Badeplass.
Vindforhold: Utsatt for vind fra øst.
Fortøyning: Ankring.

NESSET

59 43.751, 010 43.920
Fortøyning: Trekai. Grunt.

INGIERSTRAND

59 49.125, 010 44.938
Badeplass m/kiosk, toalett, dusj og søppeldunk.
Vindforhold: I le for østavinden.

OPPEGÅRD BÅTFORENING

59 49.725, 010 45.709
Gjesteplasser: 5. Havnedybde: 2,5 m
Kontakt: Jan Rune Monsen. Tlf: 915 98 196
E-post: havnebas@oppegaard-baatforening.no
www.oppegaard-baatforening.no

**HVERVENBUKTA**

59 49.980, 010 46.227
Badeplass m/restaurant, kiosk og toalett. Campingplass med dusj og toalett.
Vindforhold: I le for østavinden.

BISPEBRYGGA BÅTFORENING

59 52.750, 010 45.900
Gjesteplasser: 2. Havnedybde: 1,5 m
Kontakt: Terje Knudsen. Tlf: 908 60 174
E-post: post@bispebrygga.no

GRESSHOLMEN

59.88476, 10.716176
Vindforhold: Utsatt for vind fra nordøst.
Innseiling: Urent farvann sydvest for Gressholmen. Følg leia som er godt merket. Fortøyning: I småbåthavna øst for Heggholmen fyr. Flytebrygge på østsiden, like ved Gressholmen Kro.

MARINE-SERVICE / STATOIL LINDØYA

59 53.528, 010 43.2700
Bensin og diesel, kortautomat
Kontakt: Tlf 23 32 77 80

AKER BRYGGE

59 54.493, 010 43.515
Gjesteplasser: 100
Kontakt: Knut Langli. Tlf: 22 83 19 90
E-post: post@abmarina.no
www.akerbrygge.no

**KONGEN MARINA**

59 54.590, 010 42.306
Bensin og diesel, kortautomat
Kontakt: Tlf 22 55 40 55
E-post: post@kongenmarina.no
www.kongenmarina.no

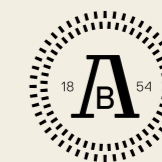

AKER
BRYGGE

MARINA

AKER BRYGGE, OSLO
100 gjesteplasser! (Fra 10 til 200 fot)

Tlf.: +47 22 83 19 90
www.akerbryggemarina.no | post@abmarina.no



**KJEHOLMEN**

59 52.735, 010 35.242
Vindforhold: Utsatt for vind fra øst.
Innseiling: Urent farvann – kjør forsiktig.
Fortøyning: På østsiden av holmen.

SOLVIK MARINA

59 53.443, 010 32.913
Bensin og diesel, kortautomat
Kontakt: Tlf 67 54 48 95

SANDVIKA

59 53.199, 010 31.800
Fortøyning: Betongkai i Sandvikselva på vestsiden av Kadettangen.
1,6 – 2,0 m dypt. På østsiden av Kadettangen også betongkai. 4,9 – 7,5 m dybde.

OSTØYA

59 51.675, 010 33.733
Øya er privateid, men den vestre strandlinjen er stort sett friareale.
Her er det fine sandstrender og svaberg.

BJØRNEN

59 51.553, 010 34.877
Fortøyning: Betongkai. 4,3 m dypt.

GÅSØYA

59 51.344, 010 35.178
Gode fiskemuligheter rundt øya.

MIDDAGSBUKTA

59 51.156, 010 32.432
Vindforhold: Utsatt for vind fra nordøst.
Fortøyning: Langs nordsiden av Langåra.

HVALSTRAND

59 50.489, 010 29.405
Friområde. Badestrand, stupetårn, park, kiosk,toalett.
Fortøyning: Tre- og betongkai ved badeanlegget.

VOLLEN

59 48.509, 010 29.311
Fortøyning: Tre- og betongkai eller ankring på 15 m vann i Vollenbukta.

VOLLEN MARINA

59 48.561, 010 29.298
Gjesteplasser: 20. Havnedybde: 5+ m. Bensin og diesel, kortautomat
Havnepris: Fra kr 120 (varierer med båtstørrelse)
Bryggebutikk med klær og maritimt utstyr og softis. Vitos Bryggerrestaurant. Det finnes også verksted og travellift som løfter 50 tonn. Opplag og båtplasser til leie hele året da havnen har bobleanlegg. Forhåndsbestilling kan gjøres på www.dockspot.com

Kontakt: Morten Gjeruldsen. Tlf: 401 41 040
E-post: post@vollen-marina.no
www.vollen-marina.no

SELVIKBUKTA

59 48.355, 010 29.838
Småbåthavn. Badeplass.
Vindforhold: Beskyttet mot vind fra nord.
Fortøyning: Gjestebrygge av tre. 0,1 – 1,0 m dypt.

SJØSTRAND

59 47.804, 010 29.910
Friområde. Badestrand. Gressletter. Søppeldunker.
Fortøyning: Tre- og betongkai. 1 m dypt.

TAJET

59 47.412, 010 30.050
Småbåthavn beskyttet av to moloer.
Fortøyning: Betongkai. 2,3 m dypt.

KNS GJESTEHAVN

59 54.579, 010 41.933
Gjesteplasser: 25. Havnedybde: 15 m +. Drivstoff
Kontakt: Einar G. Døsvig. Tlf: 934 08 820
E-post: enar@kns.no
www.kns.no

**FROGNERKILENS BÅTFORENING AV 1860**

59 54.772, 010 41.966
Gjesteplasser: 20. Havnedybde: 9 m
Kontakt: Havnevakten. Tlf: 934 11 860
www.fb1860.no

**SKARPSNO BAATFORENING**

59 54.849, 010 41.878
Gjesteplasser: 5. Havnedybde: Maks 5 m
Kontakt: Ståle Lagesen. Tlf: 22 44 38 16
E-post: dagvakt@skarpsnobaatforening.no
www.skarpsnobaatforening.no

SKØYEN BÅTFORENING

59 54.952, 010 41.475
Havnedybde: Maks 2 m
Kontakt: Egil Hansen. Tlf: 22 43 76 13
E-post: sbf.oslo@online.no
www.skoyenbatforening.blogspot.com

OSLO MOTORBÅTFORENING

59 55.067, 010 40.302
Gjesteplasser: 60
Kontakt: Tlf 22 50 91 98 / 404 63 251
E-post: post@om1911.no
www.facebook.com/OM1911

**YTRE VASSHOLMEN**

59 52.473, 10 37.283
Friluftsområde på 13 dekar. Den søndre delen er et fuglereservat.

Send oss TIPS!

Savner du en havn?
Oppdager du feil?
Noe du ser vi kan forbedre?

Vi er takknemlig for alle tips som kan gjøre neste års utgave enda bedre.

Send en e-post til:
redaksjon@batmagasinet.no
Du kan også nå oss på telefon 412 93 455

Foretrekker du å lese Norske Gjestehavner i digital form?

Du kan laste ned / lese pdf-versjonen her:
gjestehavner.no

STRØM I BÅTEN

- hvor som helst
- når som helst

victron energy
BLUE POWER



Avanserte batteriladere
invertere, skilletrafoer,
osv. av høyeste
marinekvalitet

WESTERBEKE



Driftsikre og stille-
gående generatorer.
1500 o/min. 5 - 80kW

PAGURO



Små dieselgeneratorer
-for de som "egentlig"
ikke har plass.

IMPORT, DISTRIBUTJON OG SALG

FARCO AS
FARCO AS

www.farco.no
mail@farco.no
tlf. 22 65 53 20



Oscarsborg Gjestehavn

Hydradrive®

Hydradrive båtaksler er et vibrasjonsfritt framdriftssystem som kan ta hele 16° avvik mellom propellaksel og gearkasse.

- Vi benytter drivakselssystem fra bilindustrien
- Montering med trykklager gir langt enklere oppretting
- Resultatet blir bedre enn alle andre løsninger på markedet når motoren står på myke gummifester
- Prisgunstig løsning - enkel montering
- Priseksempel: 70 HK med 1,5:1 gearkasse kr. 4750,- +mva.
- Be om katalog

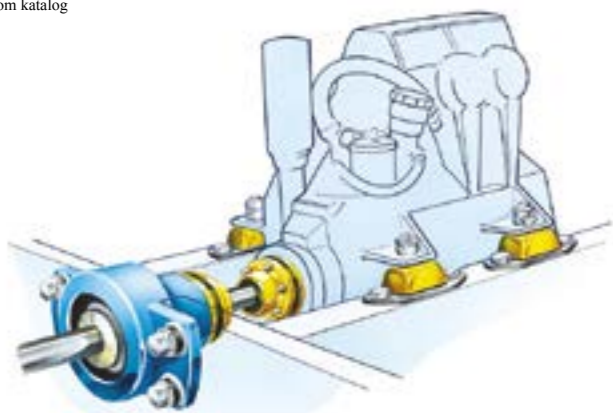

POWERTRAIN EUROPE AS

Stanseveien 14, Pb. 5 Leirdal N - 1008 Oslo.
Tel.: 22 32 77 77 Fax: 22 32 71 00
www.powertrain.no mail@powertrain.no

ParmaFender

Markedets sterkeste, mest fleksible og mest støtabsorberende bryggfender

Nytt yttersjikt som hindrer sort avfarging

Nå med sterkere innfesting av stål

Produsent av fender- og kantlister med høy kvalitet og finish

Parma Plast as

www.parmafender.no +47-56 31 69 00



Med båtprodukter fra **MEGUIARS** er du garantert et lettvent vedlikehold og et **PERFEKT RESULTAT!** Alle produktene kan brukes for hånd eller med maskin og kan leveres i større forpakninger.



ONE STEP CLEANER WAX
Renser, polerer og beskytter båten i én enkel operasjon. Uten slipemidler. Fjerner noe oksidering, mindre riper og skrammer. Langvarig beskyttelse mot saltvannspåvirkning, korrosjon og ultrafiolette stråler.



ONE STEP COMPOUND
Avansert og aggressivt produkt som renser og gjenskaper glansen i gelcoatet i én operasjon. Fjerner moderat til kraftig oksidasjon, riper og misfarging. Gjenskaper farge og etterlater en kraftig glans.



POWER CUT COMPOUND
Hurtigrensende sammensetning for profesjonelle brukere som fjerner sterk oksidasjon, swirls og små riper i gelcoatet. Skader ikke finishen/glansen. Må etterbehandles med polish og voks for glans og beskyttelse.



PURE WAX
Skaper en holdbar høyglansbeskyttelse for glassfiber og alle malte overflater. Inneholder en blanding av ren brasiliansk carnaubavoks med polymerer og harpiks for en ekstraordinær glans. Beskytter mot ultrafiolett stråling.

Forhandlerliste: Se www.panvulk.no • Tlf.: 22 51 48 00 • E-mail: post@panvulk.no

Panvulk



Få den beste komforten - året rundt, jorden rundt

Nyt komfortabelt klima i deilige omgivelser - hver gang du er på havet uanset vær! Webasto tilbyr varmeløsninger til alle type båter, alt fra en liten motorbåt eller seilbåt til en stor yacht. Det fins en Webasto til de fleste behov, og vi tilpasser løsninger til hver enkelt kunde.

Luftvarmer løsning

Med en luftvarmer får du en hurtig effektiv varme om bord i båten. Den varme luften distribueres rundt i båten via et luftekanalsystem. Fåes fra 2,0 kW - 5,5 kW og er enklere og raskere og monterer.

Vannvarmeløsning

Med en vannvarmer får du en komfort og varme i båten som om du er hjemme. Vannvarmeren gir også varmt vann i varmtvannsbeholderen samt god varmedeling. Vannvarmeren fåes fra 5,0 kW - 35 kW.



Gylling Teknikk AS arbeider i dag med tre hovedsegmenter: **Batterier** til industri, nødlys, Forsvaret og start av kjøretøy. **Elektromekanikk** til grossister og industribedrifter. **Sol- og vindenergi**, komplette systemer leveres fra vårt eget datterselskap SUNWIND.

GYLLING
GYLLING TEKNIKK AS
Rudssletta 71, Pb. 103, 1309 Rud
Tlf. 67 15 14 00. Fax 67 15 14 01
e-mail: gylling@gylling.no
www.gylling.no

HÅZE

Marinebatterier

Med den nye serien gelébatterier kan vi takke de gamle åpne batteriene for hjelpen. Ingen gassing, ingen etterfylling av vann, god lademottagelighet, lang levetid. Egne marinetilkoblinger for elektronikk. Leveres i størrelsene 80At, 110At, 160At og 230At alle i 12 V.

CE, TÜV, ISO 9001

Detaljer på www.gylling.no



GRUNDIK MARINA
DIN LEVERANDØR AV MARITIME TJENESTER MIDT I OSLOFJORDEN

BÅTSALG-BÅTUTSTYR-DRIVSTOFF-SERVICE-OPPLAG



GRUNDIKMARINA.NO

TLF: 32794001

GANGAVSTAND TIL TOFTE SENTRUM MED BUTIKKER, KAFEER OG VINMONOPOL

BUSKERUD



HJELP

59 41.556, 010 31.971
Svaberg og strand. Toalett. Søppeldunk.
Fortøyning: Fortøyningsbolter.

RAUHOLMENE

59 41.429, 010 32.619
Vindforhold: Utsatt for vind fra nord-nordøst
Fortøyning: I sundet mellom de to nordre Rauholmene.

RAUDHOLMENE

59.689439, 10.544879
Trangt, men gode fortøyningsmuligheter i sundet mellom Raudholmene.
Vindforhold: Utsatt for vind fra nord.

SÆTRE MARINA

59 41.000, 010 31.915
Gjesteplasser: 40. Bensin og diesel, kortautomat
Kontakt: Svein-Tore Bendiksen. Tlf: 32 79 48 88
E-post: marina@saetremarina.no
www.saetremarina.no



SÆTRE BÅTFORENING



59 41.012, 010 31.948
Gjesteplasser: 10. Diesel og bensin. Innseiling: Følg kart og 5 knops regel. Fortøyning: Alongside ytterste 10 m på nordligste midterste bryggepir. Havnepris: Kr 170 for båter inntil 35 fot, kr 190 for båter over 35 fot
Apotek, buss, båtutstyr, dagligvare, drivstoff, dusj, ferskvann, kafé, kiosk, kran/løft, lege, lekeplass, miljøstasjon, motorservice, oljetømming, parkering, postkontor, restaurant, sjøsettingsrampe, strøm, søppelkontainer, toalett, veterinær
Kontakt: Otto Roger Mikkelsen. Tlf: 926 66 481
E-post: styret@sbf-hurum.com | www.sbf-hurum.com

FURUHOLMEN

59 40.424, 010 33.944
Sandstrand.
Fortøyning: Trebrygge på sydsiden. Fortøyningsbolter.

SANDSPOLLEN

59 39.993, 010 34.839
Innseiling: Urent farvann men godt merket.
Fortøyning: Best bak Kinnartangen eller Lagtangen.

ELLINGSTAD

59 39.562, 010 36.050
Ferskvann, dusj og toalett.
Fortøyning: Betongkai.

STORSAND

59 38.563, 010 36.408
Handel og kiosk. Ferge til Drøbak.

EKREBUKTA

59 34.089, 010 36.650
Fortøyning: Trebrygge 2,2 m dybde.

TOFTE BÅTFORENING

59 32.590, 010 33.871
Gjesteplasser: 9. Dybde: Maks 2 m. Drivstoff
Kontakt: Jon Egil Ekern. Tlf: 905 70 058
E-post: post@toftebaatforening.no
www.toftebaatforening.no



SAGENE BÅTFORENING

59 32.198, 010 32.675
Gjesteplasser: 2
Kontakt: Roar Grønvold. Tlf: 917 33 274
www.sagenebaatforening.no

RAMVIKHOLMEN

59 31.078, 010 32.296
Vindforhold: Avhengig av hvilken side av holmen man tar.
Fortøyning: På nordvestsiden eller sydøstsiden. Bryggene kan brukes.

MØLEN

59 29.042, 010 29.726
Vindforhold: Utsatt for vestlige vinder.
Innseiling: Enkel innseiling til molohavnen som er 1,5–2 meter dyp.
Fortøyning: I molohavnen på vestsiden av øya.

RØDTANGEN

59 31.881, 010 24.825
Populært feriested. Kafé, kiosk, bad, badestrand, campingplass.
Vindforhold: Utsatt for vind fra sør, vest og nord.
Fortøyning: Brygge. Dybder rundt 3 m.

HOLTENESSTØA

59 32.414, 010 24.789
Bunkers. Strøm. Vann. Toalett. Campingplass.
Fortøyning: Gjestebrygge. Dybder 1–2,5 m.

NATURHAVN BUNKERS GJESTEHAVN



HOLMSBU HAVN

59 33.620, 010 25.553
Gjesteplasser: 50. Havnedybde: 3,5 m v/ytte kai
Kontakt: Ann Kristin Hagby Røislen
Tlf: 32 79 12 56. E-post: info@holmsbuhavn.no
www.holmsbuhavn.no



ENGERSAND

59 43.575, 010 18.128
Grillplass. Toalett. Stupebrett, brygge, gressletter og ballbaner.
Fortøyning: Brygge.

HONNØRBRYGGA SKUTEBRYGGA

59 44.534, 010 12.259
Kontakt: Drammen kommune. Tlf: 32 04 00 00



GYLDENLØVE BRYGGE

59 44.153, 010 12.978
Gjesteplasser: 4
Kontakt: Kurt Torgrimsen. Tlf: 934 23 003



DRAMMEN MOTORBÅTFORENINGSGJESTEHAVN

59 43.784, 010 14.858
Gjesteplasser: 50. Havnedybde: 1,5 m. Diesel
Kontakt: Knut E. Nilsen. Tlf: 970 91 014
E-post: formann@dmf-no.org
www.dmf-no.org





JORDFALLBUKTA

59 40.651, 010 22.092
 Vindforhold: Utsatt for nordlige vinder.
 Fortøyning: Privat brygge med noen gjesteplasser. Ankring på vestsiden av bukta. Fest båten til land også da ankeret lett kan løsne.

SVELVIK MARINA

59 37.196, 10 24.591
 Bensin og diesel
 Kontakt: Tlf 975 85 912
 E-post: post@svelvik-marina.no
 www.svelvikmarina.blogspot.no

SVELVIK MOTORBÅTFORENING



59 36.404, 010 24.629
 Gjesteplasser: 3. Havnedybde: Maks 2 m. Havnepris: Kr 60 inkl strøm
 Innseiling: Overrett linje inn i havna. Svelvikstrømmen er hard og kan være vanskelig.
 Fasiliteter: Apotek, badeplass, bankautomat, buss, båtutstyr, dagligvare, dusj, elektriker, ferskvann, kafé, kiosk, kran/løft, lege, mastkran, oljetømming, parkering, postkontor, restaurant, sjøsett, rampe, strøm, søppelcontainer, tilrettel. funksjonsh., toalett, tralle
 Kontakt: Petter Anton Moe. Tlf: 920 47 460
 E-post: baatplassjef@renna.no
 www.renna.no

BATTERIØYA

59.607295, 10.409546
 Fiskeplass like ved fyrlykten. Tursti og sittebenker på øya.
 Fortøyning: Fortøy innerst i havnen til Svelvik.

BOKERØYA

59 35.562, 010 24.691
 Vindforhold: Utsatt for vind fra nord
 Innseiling: Innseiling fra nord.
 Fortøyning: Kai med tre sider. Dybder 2,4 m til 3,5 m. Sydøst for kaien finnes en grunn småbåthavn.

KROKBUKTA

59 33.649, 010 24.276
 Badeplass. Badeflate.
 Vindforhold: Utsatt for vind fra sør.
 Fortøyning: Ankring i sand.

GÅSERUMPA

59 31.112, 010 19.625
 Vindforhold: Utsatt for vind fra nord og syd.
 Fortøyning: Flytebrygge og bolter på nordsiden av øya.

KOMMERSØYA

59 32.127, 010 18.519
 Vindforhold: Utsatt for nordavind.
 Innseiling: Enkel innseiling til Fantebukta.
 Fortøyning: Best er Fantebukta i på nordspissen av øya, men også i sundene på østsiden ligger motorbåtene bra på 2-4 meter.

NORDRE JARLSBERG BRYGGE

59 33.783, 10 15.970
 Gjesteplasser: 20
 Kontakt: Kjell-Arne Solberg-Johansen
 Tlf: 901 69 666. E-post: kjellarne@njb.no
 www.njb.no



SANDE

59 34.648, 010 14.585
 Innseiling: Forsiktig opp Sandeelva til broen der E18 gikk. Maks 3 knop.
 Fortøyning: Fortøy på østsiden.

SAKSRUDHAVNA

59 33.332, 010 14.438
 Campingplass. Sandstrand.
 Vindforhold: Utsatt for vind fra sør.
 Fortøyning: Flytebrygge eller ankring.

HOLMESTRAND SMÅBÅTHAVN

59 29.357, 010 19.075
 Gjesteplasser: 40. Drivstoff
 Kontakt: Telefon 476 53 456
 E-post: post@holmestrandsmabathavn.no
 www.holmestrandsmabathavn.no



LØVØYA BÅTHAVN

59 26.742, 010 26.368
 Gjesteplasser: 25
 Kontakt: Trond Schmidt. Tlf: 901 22 130
 E-post: lovoya-camping.no
 www.lovoya-camping.no



SOLVIKEN BÅTHAVN

59 25.802, 010 27.776
 Vindforhold: Utsatt for vind fra nord og øst.
 Fortøyning: Flytebrygger med gjesteplasser.

HORTEN BÅTSENTER

59 25.824, 010 29.161
 Bensin og diesel, kortautomat
 Kontakt: Tlf 33 03 54 00
 E-post: post@hortenbaat.no
 www.hortenbaat.no

FYLLINGA BÅTHAVN

59 25.006, 010 29.910
 Gjesteplasser: 12
 Kontakt: Per R. Nilsen. Tlf: 918 78 404

HORTEN GJESTEHAVN

59 24.771, 010 29.360
 Gjesteplasser: 90. Drivstoff ved Fishland
 Kontakt: Horten Havnevesen. Tlf: 33 08 64 00
 E-post: postmottak@hortenhavn.no
 www.hortenhavn.no



BASTØYA

59 23.260, 010 31.494
 Vær oppmerksom på at bølger fra nyttetraffikk kan løsne dreggfestet.
 Vindforhold: Utsatt for vind fra nord.
 Fortøyning: Det er kun lov til å ankre opp/fortøye i Bastøybukta på nordsiden. Der er det også en badestrand.

Horten Bil og Båt Elektro A/S
 SPESIALVERKSTED BIL, BÅT & MASKIN
 ELEKTRO & REPARASJON
 WWW.HOBBE.NO TLF: 330 41 491—468 53 461 EPOST: POST@HOBBE.NO

Velkommen til Holmestrand!

Sjøkart nr. 3 Posisjon: N59 29' 010 19' - Innseilingsforhold: nordøst- gode

Havnetilbud: Vi har stor kapasitet på gjesteplasser, havnekontor med havneverter, vaskemaskiner, tørketromler, vann, strøm, tilhengerrampe, badeplass, fiskemolo, dusj, toaletter, drivstoff, mulighet for service på motor og båt, mulighet for kranløft, butikker, restauranter, kiosker, hotell m.m.



Sommerstid er det godt å være i Holmestrand. Du viser den lille, sjarmende byen under fjellet seg fra sin aller beste side. I noen korte, hektiske sommermåneder blir småbåtlivet ytterligere livert opp av feriegjester og tilreisende. Om sommeren er det havna som er samlingsstedet. Her kan du kose deg med rykkete reker, spise et måltid på en uterestaurant eller bygge deg med forfriskninger. Nær 1000 småbåter har fast plass i havna.

Øyene i Holmestrandfjorden byr på gode rekreasjonsmuligheter. Her er også forholdene lagt til rette for båtfolket. Sjøpreget natur, rent vann og gode bade- muligheter gjør disse øyene til noe helt spesielt. Trivelige badeplasse ved fjorden finner du også i byens sentrum. I Holmestrand sentrum er en sjarmende blanding av gammel trehusbebyggelse og moderne forretningsbygg.

Telefon:
 Havnekontor: 476 53 456
 Holmestrand kommune: 33 06 41 00
 Båtservice Auto-Marin: 986 65 961
 Service innenbordsmotorer og kranløft, Sjøservice: 957 85 174

VESTFOLD



STEINBRYGGA BÅTHAVN



59 22.661, 010 28.305
Gjesteplasser: 8. Havnedybde: Maks ca 1,5 m
Havnepris: Kr 100
Strøm og vann ved kaia. Dusj og toalett i parken, ca 90 m fra gjesteplassen. Kommunalt. Park og badeplass på sydsiden og på nordsiden av havna. I parken finner du de berømte Borre haugene. På sydsiden av havna ligger Borre familiecamping med en egen butikk. Ca 15 min gangtid til bensinstasjon og butikk, ca 40 min til Åsgårdstrand.
Kontakt: Lars Thoresen. Tlf: 417 51 557
E-post: post@steinbrygga.no
www.steinbrygga.no

ÅSGÅRDSTRAND

59 21.052, 010 28.312
Gjesteplasser: 30. Drivstoff
Kontakt: Horten Havnevesen. Tlf: 33 08 64 00
E-post: postmottak@hortenhavn.no
www.hortenhavn.no



BLIKSEKILEN

59 19.568, 010 30.124
Vindforhold: Godt beskyttet.
Innseiling: Moloåpning.
Fortøyning: Baug til molo.

SJØSENTERET VALLØ TØNSBERG

59 15.630, 010 29.232
Gjesteplasser: 15. Drivstoff
Kontakt: Telefon 33 01 55 48



VALLØ MARINA



59 15.749, 010 29.294
Gjesteplasser: 9. Bensin og diesel, kortautomat
Havnedybde: Maks 3 m. Havnepris: Kr 150
Apotek, badeplass, bankautomat, buss, båtforhandler, båtutstyr, dagligvare, dusj, ferskvann, kafé, kiosk, kran/løft, lekeplass, mastkran, miljøstasjon, motorservice, oljetømming, parkering, postkontor, restaurant, seilservice, septiktømming, sjøsettingsrampe, dtrøm, søppelkontainer, toalett, tørketrommel, vaskemaskin
Kontakt: Frank. Tlf: 33 32 88 00
E-post: frank@vallomarina.no
www.vallomarina.no

TORGERSØYA

59 15.045, 010 29.953
Vindforhold: Utsatt for vind fra vest til nordøst.
Innseiling: Hold båten unna grunnene på nordsiden.
Fortøyning: Best ved flytebryggen på vestsiden av øya. Muligheter også ved klokketårnet på nordspissen.

HUSØYFLAKET

59 14.326, 010 28.638
Vindforhold: Godt beskyttet, men noe utsatt for vind fra øst og sydøst.
Fortøyning: Ankring på 20 – 25 m vann.

HUSØYSUNDET

59 14.578, 010 28.127
Innseiling: Oppmerket renne i vestre delen av sundet.
Fortøyning: Akterfortøyning langs Husøy og innsiden av Jarlsøy.

MYRASUNDET

59 14.191, 010 27.500
Broen over Myrasundet setter en effektiv stopper for gjennomtrafikk.
Fortøyning: Ankring.

EKENESSUNDET

59 14.191, 010 27.500
Broer med minimum 2 m frihøyde krysser sundet i nord.
Fortøyning: Ankring.

OLLEBUKTA MARINA

59 15.690, 010 24.881
Bensin og diesel, kortautomat
Kontakt: Tlf 33 31 45 65
www.ollebukta.no



Horten- Åsgårdstrand
GJESTEHAVNER



Horten Gjestehavn

* 90 gjesteplasser * serviceanlegg med vaskemaskin * diesel * gratis trådløst internett * avfallsanlegg med kildesortering * flere hyggelige restauranter med uteservering * alle sentrumsfunksjoner og flotte attraksjoner i umiddelbar nærhet * mulig å reservere gjesteplass gjennom www.dockspot.com * stor bilparkering i havneområdet.

Horten Havnevesen, Tollbugt. 2, 3187 Horten
www.hortenhavn.no - Tlf. 33 08 64 00 - Vakttelefon: 33 08 64 18



Åsgårdstrand Gjestehavn

* 30 gjesteplasser * bensin og diesel * gratis trådløst internett * kiosk * lekeplass * kunstnerbyen Åsgårdstrand med ulike gallerier og butikker * koselige kafeer og idyllisk småhusbebyggelse * flott badestrand med nyoppusset servicebygg * Munchs hus og kyststien i umiddelbar nærhet

Velkommen til Horten og Åsgårdstrand!



ARÅS BÅTHAVN, ARÅS BÅTFORENING

59 11.965, 010 27.275
 Gjesteplasser: 5
 Kontakt: Telefon 952 46 072
 www.aras.no



ØSTRE BOLÆREN



59 12.120, 010 34.210
 Gjesteplasser: Ca 100
 Havnedybde: Maks 3,5 m. Havnepris: Inntil 30 fot: kr 220. 31 til 40 fot: kr 270. 41 til 50 fot: Kr 340. Over 50 fot: kr 390 inkl strøm, vann, internett og servicebygg med toaletter.
 Fasiliteter: Badeplass, dusj, ferskvann, is/kjøleelementer, kiosk, lekeplass, restaurant, strøm, søppelcontainer, tilrettel. funksjonsh., toalett, Wi-Fi
 Kontakt: Alex Rossitto. Tlf: 409 10 509
 E-post: alex.rossitto@faerder.kommune.no
 www.bolærne.no

BOLÆRNE

59 12.062, 010 34.025
 Innseiling: Urent farvann – kjør forsiktig.
 Fortøyning: På vestsiden av Østre Bolærene er der en gjestehavn. Ellers er der mange bukter og vikar.

SKJELLERØY

59 11.099, 010 31.508
 Vindforhold: Utsatt for vind fra vest.
 Innseiling: Vær obs på et skvalpeskjær og en grunne på vestsiden av øya.
 Fortøyning: På vestsiden av øya.

STORE HUI

59 10.939, 010 32.118
 Vindforhold: Utsatt for nordlige og sydlige vinder.
 Innseiling: Best nordfra - i den andre enden er det ganske grunt.
 Fortøyning: I sundet mellom Store og Lille Hui.

MOSTEIN

59 08.388, 010 28.022
 Vindforhold: Utsatt for vind fra nordvest og sydøst.
 Innseiling: Innseilingen skjer fra nordvest, og idet nordspissen av Søndre Mostein er passert, kan man gå til land. I sundet mot syd er det for grunt å gå gjennom.

NORDRE MOSTEIN

59 08.362, 010 28.130
 Vindforhold: Godværshavn
 Fortøyning: Ankring på 1 – 5 m vann. Fortøyningsbolter.

MÅGERØ MARINA



59 09.268, 010 25.836
 Gjesteplasser: 12. Havnedybde: 2,5–6 m. Grunne på styrbord side.
 Fortøyning: Flytebrygger med båser. Pris: Kr 250 inkl strøm
 Fasiliteter: Buss, båtforhandler, båtutstyr, dusj, ferskvann, kafé, kiosk, kran/løft, mastkran, miljøstasjon, motorservice, oljetømming, parkering, Seilservice, Sjøsett. rampe, Strøm, Søppelcontainer, Tilrettel. funksjonsh., toalett, tralle, Wi-Fi, tørketrommel, vaskemaskin.
 Vinteropplag, galleri Verftet, salmaker.
 Kontakt: Arnulf L'Orsa. Tlf: 905 93 151
 E-post: alorsa@mageromarina.no
 www.mageromarina.no

GRIMESTAD

59 08.251, 010 24.929
 Fortøyning: Betongkai.

HØNSØKILEN

59 07.573, 010 25.875
 Vindforhold: Utsatt for sydlige vinder.
 Innseiling: Innseilingen er godt merket med jernstenger.
 Fortøyning: På østsiden av kilen er det bratt, og det er her boltene er satt opp.

ILDVERKET

59 07.370, 010 27.746
 Vindforhold: Utsatt for vind fra øst og nord-nordvest.
 Innseiling: Skvalpeskjær sydvest og en 1-meters grunne.
 Fortøyning: Best på nordvestsiden av øya hvor det er mange vikar og svaberg.

BUSTEINENE

59 06.500, 010 28.822
 Vindforhold: Når det blåser opp, har det lett for å trekke godt i sundet.
 Innseiling: Urent farvann – kjør forsiktig.
 Fortøyning: Ankre i sundet mellom Vestre og Østre Bustein. Grunnet på sundets vestsida, men du bør nok helst ta tak i fjellveggen.

ORMELET

59 06.475, 010 25.174
 Fortøyning: Trebrygge. 2,5 – 3,7 m dypt.

SEAHORSE MARINA

59 6.445, 10 25.062
 Bensin og diesel
 Kontakt: Tlf 33 30 35 11
 E-post: andersen@seahorse.no
 www.seahorsemarina.no

KRUKHAVN

59 04.941, 010 27.249
 Gjesteplasser: 25. Drivstoff
 Kontakt: Roger M. Leegaard. Tlf: 922 29 054
 rle@trome.kommune.no

ØDEKJÆRE

59 05.684, 010 25.041
 Vindforhold: Utsatt for vind fra syd-sydvest.
 Innseiling: Syd fra i Røssesundet er best.
 Fortøyning: Fortøyningsbolter.

SCANDIC HAVNA TJØME GJESTEHAVN

59 05.134, 010 25.210
 Gjesteplasser: 100. Havnedybde: Maks 6 m
 Kontakt: Resepsjonen. Tlf: 33 30 30 00
 E-post: havnatjome@scandichotel.com



VERDENS ENDE

59 03.463, 010 24.752
 Gjesteplasser: 100
 Kontakt: Roger M. Leegaard. Tlf: 922 29 054
 E-post: rle@trome.kommune.no



TØNSBERG GJESTEHAVN

59 16.055, 010 24.048
 Gjesteplasser: 250. Drivstoff
 Kontakt: Havnefogden. Tlf: 33 35 45 00
 E-post: tonsberg.havn@tonsberg.kommune.no
 www.gjestehavn.no



SOLNES BÅTHAVN

59 12.575, 010 20.556
 Gjesteplasser: 4. Havnedybde: 1–25 m
 Kontakt: Odd Fresvik. Tlf: 957 94 191
 www.solnes.eu



KJØPMANNSKJÆR BÅTFORENING

59 10.548, 010 23.397
 Gjesteplasser: 7. Havnedybde: 1,5 – 6 m
 Drivstoff
 Kontakt: John Arne Riksen. Tlf: 905 75 225
 www.ksbf.no



GRINDHOLMENE

59 10.297, 010 23.942
 Innseiling: Fra øst eller vest gjennom Vrengen.
 Fortøyning: På nordøst og nordvest sidene.

VRENGEN MARITIME

59 10.115, 010 23.636
 Bensin og diesel, kortautomat
 Kontakt: Tlf 33 39 22 60

KNARBERG BÅTFORENING

59 12.498, 010 27.430
 Gjesteplasser: 8. Havnedybde: 3 m. Drivstoff
 Kontakt: Telefon 33 38 62 60
 E-post: post@knarberg.com
 www.knarberg.com



Tønsberg Havnevesen

Nedre Langg 36
 3126 TØNSBERG Tlf. 33 35 45 00 – Gjestehavnen: 33 31 88 07
 Kanalbroen: 33 34 88 11 – VHF: Kanal 12

Gjesteplasser: 250
 Havnepris: Kr 250,- båter med lengde inntil 12 m (40 ft)
 Kr 350,- båter med lengde mellom 12 m og 15 m (40-49 ft)
 Kr 600,- båter med lengde mellom 15 m og 24 m (50-79 ft)

E-post: tonsberg.havn@tonsberg.kommune.no

Lystbåter med total lengde fra 24 m (80 ft) og oppover skal betale Anløpsavgift og kaivederlag.

Dusj er gratis for betalende gjester og kan benyttes når serviceanlegget er åpent. Vann og strøm er gratis for betalende der dette er tilgjengelig.

Besøk oss også på vår hjemmeside: www.tonsberghavn.no
 Følg oss på Facebook.

Velkommen til oss.



VESTFOLD



VAKERSHOLMEN

59 07.682, 010 22.215
Vindforhold: Utsatt for vind fra nordøst og sydvest.
Innseiling: Enklest nordvestover fra vraket «Sylvester». Også mulig å gå nordenom Grisholmene og dreie sydover.
Fortøyning: Bolter i sundet mellom Vakersholmen og Grisholmene.

VEIERLAND VERVEKILEN

59 08.636, 010 20.427
Innseiling: Enkel innseiling inn Vervekilen.
Fortøyning: Ankring.

HELLESØYA

59 04.680, 010 15.335
Camping. Gresslette. Skog. Svaberg. Langgrunn strand. Toalett.
Brønn. Benker. Renovasjon. Fiske.
Innseiling: Følg sjømerkene mot bryggene på østsiden av øya.
Fortøyning: Brygger.

BUERØYA

59 05.121, 010 15.394
Fin strand. Utedusj. Toalett. Renovasjon. Griller.
Innseiling: Fra nord til den østlige brygga eller den nordlige flytebrygga.
Fortøyning: Brygger med strøm. Svaberg.

FRAMNÆS MARITIME

N59 06.950, E010 13.656
Bensin og diesel
Kontakt: Tlf 33 42 84 00
E-post: mail@framnes-maritime.no
www.framnes-maritime.no

SANDEFJORD GJESTEHAVN

59 07.562, 010 13.799
Gjesteplasser: 45. Drivstoff
Kontakt: Karl Oskar Jørgensen. Tlf: 941 81 037
E-post: havn@sandefjord.kommune.no
www.sandefjordgjesteavn.no



SANDEFJORD MILJØMARINA

59 07.449, 010 13.325
Gjesteplasser: 40. Havnedybde: 1–1,80 m
Kontakt: Karl Oskar Jørgensen. Tlf: 941 81 037
E-post: havn@sandefjord.kommune.no
www.sandefjordgjesteavn.no



LOFTERØDBUKTA

59 05.923, 010 13.578
Vindforhold: Utsatt for sønnvind.
Fortøyning: Ankring på 5 – 14 m dybde.

HÅKAVIKA

59 03.573, 010 13.800
Vindforhold: Utsatt for sydøstlige vinder.
Fortøyning: På østsiden av vika.

TALLAKSHAVN

59 04.669, 010 18.685
Vindforhold: Godt skjermet havn bortsett fra vind fra øst.
Innseiling: Hovedinnløpet fra nord er merket med staker. Grunt syd for Havneholmen.
Fortøyning: Det er satt opp bolter på fjellveggen.

HAVNEHOLMEN

59 04.663, 010 18.704
Vindforhold: Utsatt for vind fra nord og sør.
Innseiling: Best fra nord, øst eller syd. Fortøyning: På begge sider av bukta på nordsiden er det satt opp fortøyningsbolter. Sundet mellom Lakseskjær og Havneholmen er også egnet.

STAUPER

59 05.652, 010 20.167
Vindforhold: Godværshavn.
Innseiling: Innløpet fra øst er det beste, men vær obs på en 1-meters grunne.
Fortøyning: Mange fine langsetter plasser.

LINDHOLMEN

59 06.590, 010 20.983
Vindforhold: Utsatt for vind fra nord.
Fortøyning: På holmens nordside. Det er også en liten naturhavn helt syd mellom Kovaveggene og den smale bukta på Lindholmen.

HUIBUKTA

59 06.902, 010 21.335
Vindforhold: Relativt godt beskyttet.
Innseiling: God dybde men vær obs på noen skjær syd for Geitungholmen.
Fortøyning: Bolter i fjellet på østsiden av Geitungholmen.

LANGVIKA

59 07.270, 010 22.888
Vindforhold: Utsatt for vind fra nord.



Ta båten til

Sandefjord sentrum

Fra gjestehavna er det kort vei til sentrums mangfold av butikker, restauranter og kulturarrangementer. Sommershow, festivaler, klassiske kulturopplevelser og stemningsfulle konserter med kjente norske artister kan alle nås fra båtripa. Matopplevelser i særklasse, og et blomstrende sentrum med spesialbutikker, er alle gode grunner til å fendre opp i Sandefjord.

Se hva som skjer på
www.visitsandefjord.com

★ SANDEFJORD
GJESTEHAVN ★

Sandefjord Gjestehavn/Sandefjord Miljømarina Småbåthavna: 941 81 037
Havnevesenet: 33 41 64 38 • Visit Vestfold: 33 46 05 90

www.sandefjordgjesteavn.no

VESTFOLD



KJERRINGVIK VEL OG BÅTHAVN



59 02.510, 010 13.650
Havnedybde: 4 m
Havnepris: Kr 200

Badeplass, buss, dusj, ferskvann, kran/løft, parkering, strøm, søppelcontainer, toalett, Wi-Fi

Kontakt: Per Olaf Larsen. Tlf: 900 17 022
E-post: polarsen@broadpark.no
www.kjerringvik.com

MARTAHOLMEN

59 02.154, 010 13.718
Toalett. Renovasjon. Svaberg. Gresslette. Langgrunn strand. Fiske.
Vindforhold: Utsatt for vind fra N, E og V.
Innseiling: Enkel innseiling fra nord.
Fortøyning: I fjellet. Husk kiler.

ULA MARINA

59 01.455, 010 11.084
Diesel
Kontakt: Tlf 33 19 33 90
E-post: post@ulamarina.no
www.ulamarina.no

ULA

59 01.450, 010 11.060
Gjesteplasser: 25. Havnedybde: Maks ca 3 m
Kontakt: Ula Vel
www.ula.no

ØLBERGHOLMEN

59 00.539, 010 07.827
Vindforhold: Utsatt for vind fra nordlige retninger.
Innseiling: Syd fra mellom Ølbergholmen og Havneholmen – eller direkte nordfra.
Fortøyning: På nordøstsiden av Ølbergholmen.

ULEHOLMEN

59 01.012, 010 06.953
Vindforhold: Godværshavn.
Innseiling: Enkel innseiling fra vest.
Fortøyning: Brygge på nordsiden.

SKUTEBUKTA

59 00.984, 010 06.282
Innseiling: Fra nord er greit. Veldig urent farvann fra syd.
Fortøyning: Fortøyningsringer eller ankring.

BJØNNES

59 02.185, 010 07.524
Kiosk, ferskvann, toalett, tralle, sjøsettingsrampe.
Fortøyning: På den nordlige brygga.

FRITZØE BRYGGE

59 02.947, 010 01.313
Gjesteplasser: 10
Kontakt: Hedda Johannessen. Tlf: 33 12 11 00
E-post: hj@fritzoeeiendom.no
www.fritzoebrygge.no



STATOIL STAVERN

58 59.952, 010 02.565
Bensin og diesel
Kontakt: Tlf 909 50 253

STAVERN GJESTEHAVN

58 59.910, 010 02.620
Gjesteplasser: 200
Kontakt: Inger Kristine. Tlf: 948 47 339
E-post: gjestehavn@opplevlarvik.no
www.opplevlarvik.no



FESTNINGSHAVNEN

58 59.638, 010 03.100
Vindforhold: Godt beskyttet. Innseiling: Grunt. Lettest mellom Kikut på Citadelløya og Kulorten (skjæret midt i innløpet). Men vær obs på en liten 0,9 meter grunne i innløpet. Fortøyning: Det er finest å ligge på sydsiden av Torkildsøy, øya øst for innløpet.

SVENNER

58 58.228, 010 08.853
Vindforhold: Lun havn. Innseiling: Langs østkanten av den bratte øya som fyrtårnet står på. Fortøyning: Ringer og bolter samt en brygge inne i havnen. Fin badestrand på nordsiden. På vestsiden av fyret er det også fint å ligge.



RAVNEN

58 57.894, 009 57.425
Vindforhold: Godværshavn.
Innseiling: Urent farvann – kjør forsiktig. En passende led er angitt i sjøkartet som du kan følge hvis du ikke stikker dypt og det er rolig vær.

BRAMSKJÆRA

58 57.688, 009 53.208
Svaberg og badestrender.
Vindforhold: Godværshavn.
Fortøyning: Ankring og fortøyningsringer.

NEVLUNGHAVN

58 58.125, 009 52.115
Gjesteplasser: 35
Kontakt: Havna Fisk & Skalldyr. Tlf: 403 34 040



HELGEROA BÅTHAVN

58 59.680, 009 51.480
Gjesteplasser: 60. Havnedybde: 3 m. Drivstoff
Kontakt: Helgeroa Marina. Tlf: 33 18 84 14



BARKEVIK

59 00.656, 009 51.107
Vindforhold: Utsatt for vind fra vest.
Innseiling: Best å gå inn nord for Kjøya.
Fortøyning: Bolter og ringer.

ARØYENE

59 00.619, 009 47.581
Mange fine og dype plasser i sundet mellom Store, Lille og Vesle Arøya.
Fortøyning: Fortøyningsbolter eller anker.

LILLE ARØYA

59 00.978, 009 47.138
Fortøyning: På innsiden av moloen. Trebrygge vest for moloen.

TICKETMASTER

Selvetjent betalingsløsning for båthavner

Utviklet for båthavn for avlastning av personell eller ubetjente salgssteder.

FORDELER:

- Tar betalt for tjenester som havneavgift, strøm, bompenger, parkering, dusj, toaletter, camping og andre alternative tjenester.
- Touchskjerm med bilder og tekst gjør valgene oversiktlige, kan tilpasses etter behov.
- Kan koples opp mot eksterne løsninger for betjening av disse, for eksempel strømsøyler.

Kontaktinfo:
Elektroniske Betalings Systemer AS
Glynitveien 21, N- 1400 Ski
Tel: + 47 66 80 50 20,
www.ebs-as.no



Vi kan båt!

Vi forhandler og monterer:

- Eberspächer bil- og båtvarme
- Webasto bil- og båtvarme
- Defa båtalarm
- Defa Tracking

Vi reparerer:

- Dieselpoblemer
- Elektriske problemer
- Varme

Vi forhandler og utfører service på **YANMAR** marine
Vi har servicebil som besøker alle båthavnene i distriktet.
Besøk også vår nettbutikk www.yanmardeler.no



VESTFOLD
ELEKTRO-DIESEL AS

Sundlandveien 10, 3160 Stokke. Tlf 33 30 92 60
www.vedas.no

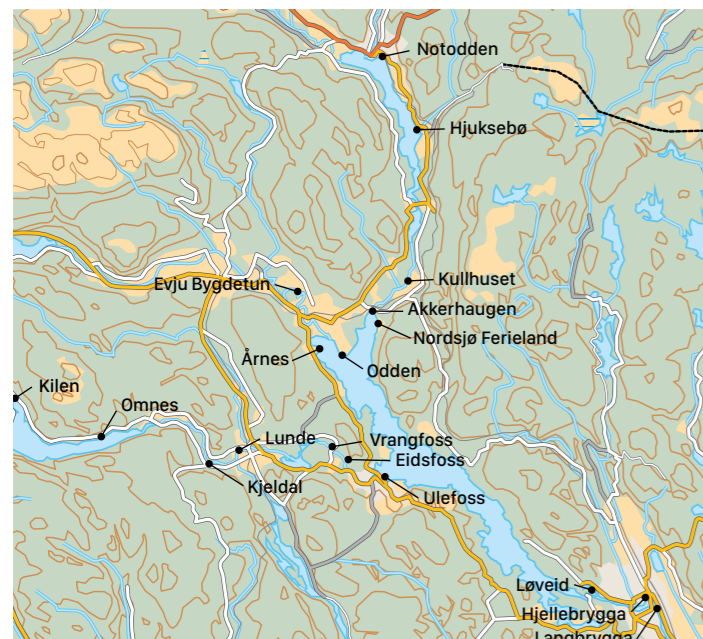
**ØSTRE AKKERHAUGEN BRYGGE**

59 23.556, 009 15.470
 Gjesteplasser: 2. Drivstoff
 Kontakt: Sauherad kommune, v/ O. Bolager
 Tlf: 911 78 289

**AKKERHAUGEN BÅTHAVN**

59 23.460, 009 15.108
 Gjesteplasser: 10. Drivstoff
 Kontakt: Johannes Akkerhaugen. Tlf: 900 28 865
 E-post: johannes.akkerhaugen@akkerhaugen.no
 www.akkerhaugen.no/ABF.htm

**NORSJØ FERIELAND**

59 23.188, 009 15.655
 Gjesteplasser: 25. Bensin og diesel, kortautomat
 Stor campingplass med egen gjestebrygge. Kort vei til slusene i Telemarkskanalen og Notodden Bluesfestival. Tilkobling til strøm. Gratis for dagbesøkende. Mulighet for sesongplass og for camping og leie av hytter. Restaurant med alle rettigheter. Badestrand, butikk, santiæranlegg og tilgang til vaskemaskiner. Dusjkort kan kjøpes.

Kontakt: Marita Veum. Tlf: 918 90 260
 E-post: post@norsjo-ferieland.no
 www.norsjo-ferieland.no

ODDEN BRYGGE

59 21.781, 009 12.975
 Gjesteplasser: 2
 Kontakt: Sauherad kommune, v/ O. Bolager
 Tlf: 911 78 289

**EVJU BYGDETUN**

59 24.364, 009 09.530
 Gjesteplasser: 2
 Kontakt: Museumsstyrer. Tlf: 932 09 355
 E-post: post@evjutunet.no
 www.evjutunet.no

**ÅRNES BRYGGE**

59 21.993, 009 11.500
 Gjesteplasser: 2
 Kontakt: Sauherad kommune, v/ O. Bolager
 Tlf: 911 78 289

**LÅRDAL GJESTEBRYGGE**

59 25.409, 008 11.229
 Gjesteplasser: 10. Havnedybde: Minimum 2 m
 Kontakt: Geir Arild Djuve. Tlf: 909 47 599

**LASTEIN BÅTHAVN**

59 26.683, 008 01.314
 Gjesteplasser: 20. Havnedybde: Maks 2,5 m. Havnepris: Kr 70
 Innseiling: Hold maks 30 m fra moloåpning på grunn av grunt farvann. Maks dybde inne i molo er ca 1,5 m.
 Badeplass, bankautomat, bensin, buss, dagligvare, diesel, dusj, ferskvann, hotell, kafé, kiosk, kran/løft, lekeplass, parkering, postkontor, restaurant, septiktømming, sjøsett, rampe, strøm, søppelkontainer, toalett, tralle, Wi-Fi, tørketrommel, vaskemaskin

Kontakt: Svein Gunnar Småbrekke. Tlf: 905 51 754
 E-post: svein.g.smaubrekke@statkraft.no

KVITSEID GJESTEBRYGGE

59 24.055, 008 29.326
 Gjesteplasser: 22
 2-300 meter til drivstoff
 Kontakt: Kviteid kommune. Tlf: 35 06 81 00
 E-post: post@kviteid.kommune.no

**KILEN FERIESENTER**

59 20.006, 008 48.184
 Gjesteplasser: 6
 Kontakt: Svein Holberg. Tlf: 35 05 65 87

**KJELDAL GJESTEBRYGGE**

59 17.514, 009 03.0499
 Gjesteplasser: 10
 Kontakt: Tlf 35 94 40 10

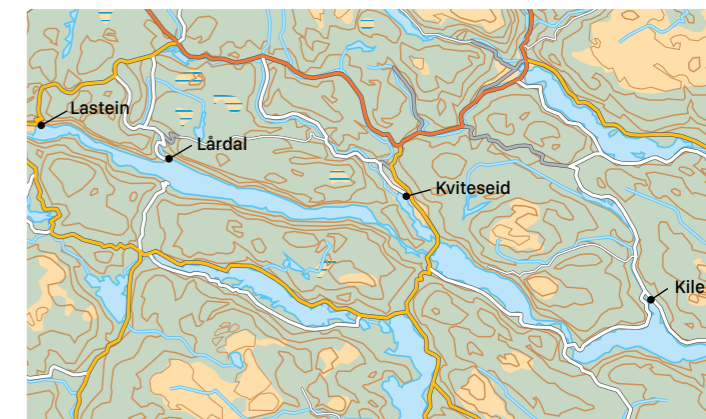
**OMNES CAMPING**

59 18.549, 008 54.776
 Gjesteplasser: 5
 Badeplass, sjøsettingsrampe, søppelkontainer, toalett, tørketrommel, taskemaskin

Kontakt: Elling Omnes. Tlf: 957 68 607
 E-post: eomnes@online.no

NOTODDEN MOTORBÅTFORENING

59 33.427, 009 16.210
 Gjesteplasser: 15. Dybde: Maks 2,5 m. Drivstoff Notodden Brygge
 Innseiling: Åpent dypt farvann uten grunner. Til styrbord for industriområde når du kommer sydfra.
 Apotek, badeplass, bankautomat, buss, dagligvare, dusj, ferskvann, hotell, kafé, kiosk, kran/løft, lege, lekeplass, parkering, postkontor, restaurant, sjøsettingsrampe, strøm, søppelkontainer, toalett, tog, Wi-Fi, veterinær, vinmonopol
 Kontakt: Roar Kalbekkdalen. Tlf: 924 97 630
 E-post: e-post@nmbf.no
 www.nmbf.no

NOTODDEN BRYGGE

59 33.288, 009 15.558
 Gjesteplasser: 5
 Kontakt: Tlf 34 01 50 00

**HJUKSEBØ BRYGGE**

59 30.538, 009 18.961
 Kontakt: Per Håvard Hjukse. Tlf: 930 57 298

**KULLHUSET**

59 24.754, 009 18.187
 Gjesteplasser: 3
 Kontakt: Arne Petter Akseth. Tlf: 35 95 96 45



TELEMARK



VRANGFOSS SLUSE

59 18.180, 009 12.091
Gjesteplasser: 20
Kontakt: Bakke. Tlf: 35 94 50 02
E-post: post@lilleulefoss.no
www.lilleulefoss.no



EIDSSFOSS SLUSE

59 17.738, 009 13.358
Gjesteplasser: 10
Kontakt: Bakke. Tlf: 35 94 50 02
E-post: post@lilleulefoss.no
www.lilleulefoss.no



ULEFOSS GJESTEBRYGGE

59 17.118, 009 16.156
Gjesteplasser: 60. Bensin, diesel, kortautomat
Kontakt: Bakke. Tlf: 35 94 50 02
E-post: post@ulefossgjestebygge.no
www.facebook.com/ulefossgjestebygge



LØVEID SLUSER, SKOTFOSS

59 12.729, 009 31.962
Gjesteplasser: 7
Kontakt: VisitGrenland. Tlf: 35 90 55 20
E-post: info@visitgrenland.no
www.visitgrenland.no



HJELLEBRYGGA, SKIEN

59 12.300, 009 36.455
Gjesteplasser: 23
Kontakt: VisitGrenland. Tlf: 35 90 55 20
E-post: info@visitgrenland.no
www.visitgrenland.no



LANGBRYGGA, SKIEN

59 12.170, 009 36.802
Gjesteplasser: 15. Havnedybde: Minimum 2 m
Kontakt: VisitGrenland. Tlf: 35 90 55 20
E-post: info@visitgrenland.no
www.visitgrenland.no



PORSGRUNN – ØSTRE BRYGGE

59 08.624, 009 39.306
Gjesteplasser: 45. Havnedybde: Maks 2,5 m
Kontakt: Lars Iver Larsen. Tlf: 911 90 620
www.porsgrunnminby.no



DOWN TOWN

59 08.372, 009 38.602
Gjesteplasser: 25. Drivstoff
Kontakt: Bent Rosenberg. Tlf: 35 54 81 08
E-post: info@visitgrenland.no
www.downtownsender.no



BRUA SERVICESENTER

59 08.051, 009 37.855
Bensin og diesel
Kontakt: Tlf 35 55 08 34

DALSBUKTA

59 03.681, 009 41.607
Fortøyning: Sementfabrikk med flere kaier.

BREVIK GJESTEHAVN, SJØLOFTET



59 03.258, 009 42.300
Gjesteplasser: 40.
Havnepris: Båter t.o.m. 40 fot: Kr 250. Båter f.o.m. 41 fot: Kr 350
Badebasseng, bankautomat, bensin, buss, båtutstyr, dagligvare, diesel, dusj, elektriker, ferskvann, hotell, is/kjøleelementer, kafé, kiosk, lege, lekeplass, miljøstasjon, motorservice, oljetømming, parkering, postkontor, restaurant, strøm, søppelcontainer, tilrettel. funksjonsh., toalett, Wi-Fi, tørketrommel, vaskemaskin

Kontakt: Kjetil Bull Varn. Tlf: 916 86 555
www.sjoloftet.no

STATHELLE

59 02.810, 009 41.831
Gjesteplasser: 10
Kontakt: Turistkontoret. Tlf: 35 96 53 20
E-post: info@grenland.no
www.visitgrenland.no

STATHELLE MARINA

59 2.788, 9 42.155
Bensin og diesel
Kontakt: Tlf 35 96 78 70
E-post: tony@stathellemarina.no
www.stathellemarina.no



For mer informasjon:
visitvalle.no



Valleveien 1000, 3960 Stathelle
Sjøbua Mathus tlf. 35 96 81 00, Restaurant, tlf. 35 96 66 60
Marina tlf: 35 96 66 65
Havn: 955 53 535, Taxibåt: 406 04 000, Klesbutikk: 35 96 38 70
Avstand fra 10 nautiske mil
Avstand fra Kragerø 8 nautiske mil

Dagligvare med stor ferskvareavdeling.
300 Gjesteplasser - Sjøsettingsrampe - Toalett
Bensin/dieselpumpe - Badestrand - Landpostbud - Gass
Tøyvask - Dusj - Vannsport - Fiskeutstyr
Klesforretning - Gaver/smykker - Taxibåter
Restaurant m/isbar. Alle rettigheter. 140 sitteplasser v/brygga m.m.

Sett kursen til N58°55'832', E9°33'783' Velkommen!

DEN STORE SOMMEROVERRASKELSEN



 **GRENLAND HAVN**

Besøker du Grenlands skjærgård for første gang, må du være forberedt på en overraskelse. En svært positiv overraskelse. For selv om forventningene er høye, overgår de gjerne av realitetene. Grenland har kort fortalt en av landets mest mangfoldige, idylliske og brukervennlige skjærgårder. Avstanden er kort fra de ytterste holmer og skjær til badestrender, lune vik og sund, spisesteder, hotell, handlemuligheter og attraksjoner - ofte med egne brygger.

Samtidig er Grenland brohodet og snarveien til Europa - og et naturlig sted for utenlandske turister å starte utforskningen av Norge.

Grenland Havn håndterer årlig 3500 anløp - inkludert rute- og linjetrafikk. Private og offentlige kaier utgjør ca 8 km kailengde totalt.

grenland-havn.no
ghv@grenland-havn.no
Strømtangveien 39, 3950 Brevik
Tel: +47 35 93 10 00



SVENSVIKA

59 01.027, 009 46.463

Vindforhold: Utsatt for østlig vind men forholdsvis skjermet bak den sydlige odden. Innseiling: Enkel og grei.
Fortøyning: Fortøyningsbolter finnes nesten overalt. Brygge opp helt innerst.

NOR BUNKRING

59 00.556, 009 44.890

Bensin og diesel, kortautomat
Kontakt: Tlf 35 97 23 18
E-post: norbunkring@norbunkring.no

LANGØYA

59 00.217, 009 45.223

Vindforhold: Noe eksponert for nordavind og sønnvind.
Innseiling: Enkel innseiling til gjestebryggen på vestsiden av Langøya.
Fortøyning: Brygge.

LANGESUND GJESTEHAVN

59 00.060, 009 45.069

Drivstoff
Kontakt: VisitGrenland. Tlf: 35 96 53 20
E-post: info@grenland.no
www.visitgrenland.no



SKOKLEØYA

58 59.344, 009 41.151

Vindforhold: Litt utsatt for vindretninger langs fjorden.
Fortøyning: Best på nordsiden av øya. Flere fortøyningsbolter er satt opp, og ankring er også en mulighet.

HØVIK

58 59.039, 009 40.401

Vindforhold: Hele Åbyfjorden ligger godt beskyttet, selv under svært dårlige værforhold. Innseiling: Vær obs på et skjær på 0,8 meters dyp (Fillebåen) rett nord om holmen.
Fortøyning: Ringer på begge sider av bukten og på holmen.

BREIVIK

58 58.063, 009 39.429

Innseiling: Enklest ved Braknestangen. Midt i innløpet ved Kårsholmene er det grunt. Det samme gjelder nordøstsiden av innløpet. Fortøyning: Fortøyningsringer på nordsiden av Haraldøy. På nordsiden av Veitholmen er det også en fin liten havn.

HAVSUND

58 56.319, 009 37.286

Vindforhold: Godt skjermet. Innseiling: Når man kommer inn løpet, kan man gå på begge sider av skjæret.
Fortøyning: Inntil fjellet i den lille bukta i sydvest. Her finnes fortøyningsringer tvers overfor bebyggelsen.

FLESA

58 55.476, 009 38.122

Vindforhold: Godværshavn.
Fortøyning: Best i bukta på nordvestsiden.

VITTENSKJUL

58 55.682, 009 36.699

SJØBUA MARINA

58 55.775, 009 33.623

Gjesteplasser: 300. Drivstoffs
Kontakt: Per Henrik Andersen. Tlf: 955 53 535
E-post: per.henrik@visitvalle.no



PRESTVIKA

58 55.927, 009 33.062

Vindforhold: Utsatt for sydøstlige vinder.
Fortøyning: Flytebrygger. Ankring på 10 m vann. Fortøyningsringer. Stenkai. 0,7 – 1,5 m dypt.

STRÅHOLMEN

58 54.143, 009 38.820

Vindforhold: Trygg havn. Innseiling: Enklest nordfra.
Fortøyning: I en liten molohavn på nordsiden av øya. 1,5–2 meters dybde i havna.

FANTEBUKTA

58 53.554, 009 35.127

PARISHOLMENE

58 53.487, 009 35.540

Vindforhold: Lun havn.
Innseiling: 1 – 7 m dypt.

JOMFRULAND GJESTEHAVN

58 51.979, 009 35.389

Gjesteplasser: 65
Havnedybde: 1,5 m innenfor molo.
Kontakt: Kragerø kommune. Tlf: 35 98 62 00



JOMFRULAND

58 51.642, 009 34.695

Vindforhold: Lite beskyttelse. Fortøyning: Den gamle Tårnbrygga er omgjort til småbåthavn. I nordøst ligger Øytangen, et vakkert friområde med fine sandstrender. Eller du kan ankre opp i Jomfrulandsrenna, men vær obs på sjøkablene.

KORSET

58 50.712, 009 30.775

Vindforhold: Godværshavn.
Innseiling: Innseilingen bør skje fra vest. Mange skjær og grunner. Vær varsom og gå sakte.
Fortøyning: Her er det fortøyningsringer på holmer og skjær.

SKRATTA

58 50.984, 009 32.365

Fortøyning: Vel inne er dybden rundt tre meter, og det er dypt helt inntil fjellet mange steder. Det er satt opp mange fortøyningsbolter.

JESPERSUNDET

58 51.897, 009 32.952

Vindforhold: Lun havn.
Innseiling: 1,3 – 3 m dypt langs sundet.
Fortøyning: Bolter.

SCHWEIGÅRDHOLMEN

58 52.432, 009 32.647

Vindforhold: Utsatt for østerlige vinder.
Innseiling: Urent farvann – kjør forsiktig.
Fortøyning: Best på østsiden av holmen, men vær obs på en sjøkabel.

HASSELDALSJORDET

58 52.526, 009 32.533

Innseiling: Best fra sydøst mellom Orholmen og Larsholmen. 6 – 10 m dypt.
Fortøyning: Bolter eller ankring på 1 – 4 m vann. Vær obs på sjøkabler.

SKUTEVIKKILEN

58 53.945, 009 32.729

Fortøyning: Ankerbunnen er bløt, så bruk ditt største anker og legg ut mye kjetting. Blåser det kraftig fra sydlige retninger, bør du legge ut en forkatting – altså to ankere etter hverandre på samme tau/kjetting.

KREPPA LANGÅRSUND

58 54.351, 009 32.606

Kreppa er en idyllisk og trang, men ren og fin, passasje mellom Langøy og Gumøy.

LANGØYKILEN

58 54.762, 009 30.811

Fortøyning: Sidelengs fortøyning er mulig inntil Kjeholmens sydvest side. Ankring er også mulig, men sjekk for sjøkabler først.

VICTORIA HOTEL

58 52.050, 009 24.746

Gjesteplasser: 60. Drivstoff
Kontakt: Axel Carlsen. Tlf: 35 98 75 02
E-post: victoria@aco.no
www.aco.no



KRAGERØ GJESTEHAVN

58 52.000, 009 24.700

Gjesteplasser: 150. Drivstoff
Kontakt: Svein Arne Walle. Tlf: 404 56 151
E-post: post@kragero-havnevesen.no



TELEMARK



MARINA SERVICE

58 52.017, 009 24.967
Øya Kragerø

- Bunkerbrygge bensin / diesel
- Propan, verksted, delelager, service
- Yamaha Volvo forhandler
- Kiosk, båtutstyr, kran / slipp, toalett

Kontakt: Tlf 35 98 57 77
E-post: post@marina-service.no
www.marina-service.no

KIL

58 53.364, 009 18.211
Vindforhold: God havn.
Innseiling: Kil ligger innerst i Kilsfjorden.
Fortøyning: Flytebrygge. Kai. Dybder 3 – 4 m.

KAPERBUKTA RYDNINGEN

58 52.085, 009 26.997
Fortøyning: Trebrygge. 0 – 0,7 m dypt. Ellers ankring på 6 – 11 m vann.

EIDKILKANALEN

58 51.217, 009 27.310
Vindforhold: Lun havn.
Innseiling: Minimum dybde 1,1 m. Bunnbredde 4 m. Veibro over kanalen er 2,8 m høy.
Fortøyning: Trebrygge ved Mosebukta. 4,5 – 4,8 m.

BARLANDSKILEN

58 49.878, 009 18.509
Vindforhold: God havn.
Innseiling: Gå inn gjennom Knipsund.
Fortøyning: Sandtangen Marina kai. Dybder rundt 2 m. Flytebrygge.

VESTRE RAUANE

58 49.863, 009 29.851
Innseiling: Urent farvann.
Fortøyning: Fortøyningsbolter eller ankring.

FENGESHOLMEN

58 49.154, 009 27.520
Vindforhold: Utsatt for vind fra sydvest og nordøst.
Fortøyning: Ankring på 10 – 15 m vann mellom Fengersholmen og Lille Fengersholmen.

PORTØR

58 48.415, 009 25.951
Innseiling: Fire innløp fører – to nordfra, ett fra øst og ett fra syd. Nordfra bør man gå mellom Portørødden og Uleholmene. Kommer man utenfra, er det lettest å gå inn ved sandbåen og følge sjøkartet nøye. Helst bare i godvær. Fortøyning: Fortøyningsbolter flere steder.

LEVANGBUKTEN

58 47.118, 009 23.413
Vindforhold: Godværshavn. Innseiling: Stå inn mot åpningen mellom Kamvikpynten og Stangnes. Mot sydvest ser du noen skvalpeskjær. Når du har dem rett forut og ser den mørke kløften på holmen inne i havnen fri av Stangnes, legges kursen mot nord. Følg ledstreken.



Koggregatta i Kragerø. Her konkurreres det om hvem som har den raskeste koggen. En opplevelse hvis du er i nærheten av Gunnarsholmen fyr 21. juli.
Foto: Hanne Blesvik Andersen



Foto: Ole Bjørn Ulanes



Foto: Tom Riis



Foto: Vegard Giskehaug



Foto: Kåre S. Pedersen

Telemarkskanalen – verdens vakreste kanalreise

Opplev ærverdige Telemarkskanalen på nært hold. Mange kommer tilbake år etter år for å nyte den rolige ferden med egen båt over vakre innsjøer, opp sluser med steinmurte vegger, gjennom trange kanalløp og langs foten av stupbratte fjell.

Fra den vakre skjærgården i Telemark, går reisen via Brevik, Porsgrunn og Skien til Dalen eller Notodden. Kanalen har sitt eget tempo, så ta deg god tid. Regn 3 dager fra Langesund til Notodden t/r og en uke opp og ned til Dalen. Mange eventyrlige opplevelser venter på dere, fra wakeboard på Norsjø Ferieland til nydelig mat på Dalen Hotel.

Åpningstider i slusene for fritidsbåter:

22.06. - 16.08. kl. 09.00 - 18.00

Resten av året avtales slusing i Skien/Løveid på tlf.: 97089449.

For flere kanalopplevelser se www.telemarkskanalen.no/fritidsbat

Mer informasjon på telemarkskanalen.no



TELEMARKSKANALEN

TELEMARK

AUST-AGDER



FINNØYA SEILSENTER

58 44.026, 009 13.584
Gjesteplasser: 50
Kontakt: Odd Helge Wroldsen. Tlf: 930 28 164
E-post: leder@risorseilforening.no
www.risorseilforening.no



FINNØYA

58 44.013, 009 13.576
Vindforhold: Utsatt for vind fra nordøst.
Fortøyning: Best langs vestsiden og i bukten på nordsiden av øya.

HÅVIK

58 44.520, 009 09.014
Vindforhold: Noe åpent mot syd.
Innseiling: I innløpet er det et lite skjær, Håvikbåen, som ligger på 2,3 m dyp. Fortøyning: Man kan legge seg med feste i land en rekke steder.

NARVIKA

58 44.603, 009 08.493
Vindforhold: Godt skjermet. Innseiling: Følg ledstroken i kartet. Gå nærmest land på østsiden. Her er dybden i innløpet 3,3 m. På vestsiden er innløpet grunt, med en nesten tørr stein omtrent 10 m ut fra odden. Fortøyning: Bukta er passe grunn for ankring.

EGONS SERVICESENTER

58 45.595, E009 04.567
Bensin og diesel
Kontakt: Tlf 37 15 61 60

BALTSERVIKA

58 44.222, 009 06.069
Innseiling: Innseilingen 10 m dyp.
Fortøyning: Ankring eller bolter på 5 – 19 m vann.

BOMMEN – PJOLTER BAY

58 43.520, 009 15.447
Vindforhold: Utsatt for vind fra nord.
Innseiling: Gjennom vestre eller nordøstre sund.
Fortøyning: Vær obs på at dreggen din kan ta tak i gamle ting på bunnen fra flere århundres maritime virksomhet i denne havna.

STRANDGATA SERVICESENTER

58 43.243, 009 14.209
Bensin og diesel, kortautomat
Kontakt: Tlf 37 15 00 81

RISØR HAVN

58 43.228, 009 14.453
Gjesteplasser: 80. Havnedybde: Maks 3 m
Bensin og diesel, kortautomat
Kontakt: Risør kommune. Tlf: 952 06 083
E-post: post@risor.kommune.no



MYREN

58 45.342, 009 20.077
Vindforhold: Utsatt for vind fra sydøst.
Fortøyning: Bukten deler seg i fire kiler vest for innløpet, og det er i den første det er finest å ligge.

GRØNHOLMEN

58 44.802, 009 19.189
Innseiling: Grønholm-gapet loser deg inn fra havet i øst til en beskyttet og lun skjærgård på veien inn mot Risør.
Fortøyning: Mange fine lune vikar mellom og rundt holmene.

KJØRVIK

58 44.809, 009 18.045
Innseiling: Fra syd mellom Serkholmene og Sildholmen. 30 – 40 m dypt.
Fortøyning: Ankring på 15 m vann. Ringer på skjærene.

SILDHOLMEN

58 44.647, 009 18.009
Vindforhold: Utsatt for vind fra nordøst. Innseiling: Best fra sør mellom Serkholmene og Sildholmen, eller på østsiden av Sildholmen.
Fortøyning: Best å legge til på nordsiden. Her er det dypt nok til å ligge langsides til fjellet. Ankring er også en mulighet her.

PERLEPORTEN

58 44.006, 009 17.873
Vindforhold: Utsatt for vind fra nord og øst.
Innseiling: Kun mindre båter kan ta seg gjennom det nordre innløpet. Innseiling fra syd kan se litt skummel ut på kartet, men den er egentlig grei. Fortøyning: Ligger man trygt inntil fjellet flere steder.

BREIBUKT

58 44.101, 009 17.398
Sandstrand. Brygger. Noe bølgeskvalp fra båttrafikken utenfor.
Vindforhold: Utsatt for nordlige vinder.
Innseiling: Fra nord.
Fortøyning: Brygge eller direkte til land.

VELKOMMEN TIL

RISØR BY



Den hvite by ved Skagerrak
inviterer til unike kulturopplevelser

FESTIVALER OG ARRANGEMENTER 2018:

4. - 6. mai: Morgantreff. Håndlagde engelske sports- og veteranbiler stilles ut på Risør Torv lørdag 5. mai. Stor parade og muligheter for en prøvetur Trebiler i Trehusbyen

23. mai: Tour des Fjords. Verdens beste syklist i verdens vakreste omgivelser. Folkeliv og sport tilpasset hele familien

26. juni – 1. juli: Risør kammermusikkfest. Musikk i verdensklasse!
www.kammermusikkfest.no

12. juli – 14. juli: Villvin Kunsthåndverkmarked. 110 profesjonelle kunsthåndverkere fra hele nordn. www.villvin.no

27. juli – 28. juli: Fyrjam
Konserter for alle aldersgrupper på Stangholmen Fyr

26 – 28 juli: M32 – World Match Race Tour 2018.
Publikumsvennlig og spektakulær regatta i Risørs indre havn

2. august – 4. august: Risør Trebåtfestival. Festivalen er blant de aller viktigste og populære kystkultur-arrangementer i Europa, som viser frem tradisjonelle trebåter. www.trebåtfestivalen.no

29. september – 7. oktober: Risør Festuke
Positive aktiviteter med fokus på idrett og kultur



Risør Gjestehavn ligger midt i sentrum av byen, som er blant Europas best bevarte trehusbyer. Byen er kjent for sine mange små og unike forretninger og sin satsning på kunst, kultur og trehus. Havnen er sertifisert med Blått Flagg. Seviceanlegg med dusj, toalett, vaskemaskin og tørketrommel ved Risør Akvarium.

Gjestehavnen er åpen 15. mai til 31. august. I perioden 15. juni til 15. august er havnevertene til stede mellom kl. 08.00 og 22.00 og de kan hjelpe deg med anvisning av plass og fortøyning av båten. Følg oss på facebook og Instagram, visitrisor.no eller kom innom Risør turistkontor, Torvet 1 som holder åpent i juni, juli og august.

Risør kommune, Furumoveien 1, 4952 Risør | Tlf: 37149600 | E-post: post@risor.kommune.no | www.risor.kommune.no
Risør Turistkontor / Risør By AS | Torvet 1, 4950 Risør | Tlf: 37152270 | E-post: post@risorby.no | Visit Risør - www.visitrisor.no

AUST-AGDER



SKIBHOLMEN

58 42.907, 009 14.807
Vindforhold: Utsatt for vind fra nord.
Fortøyning: Best på nordsiden av holmen eller ved de andre holmene rundt Skibsholmen. Badeplassen "Skallet" på nordsiden av Olavsholmen er spesielt populær.

STANGHOLMEN

58 42.490, 009 14.679
Gjesteplasser: 40
Kontakt: Dag Eikeland. Tlf: 37 15 24 50
E-post: eikeland@stangholmen.no
www.stangholmen.no



SALTBUHOLMEN

58 41.718, 009 10.837
Innseiling: Hold godt av land på nordøstsiden av holmen – der er det langgrunt. Ellers er det lett å komme inn til holmen med motorbåt.
Fortøyning: Liten strand på sydsiden. Fortøyningsringer i fjellet.

SØRLANDET FERIESENTER

58 41.590, 009 09.915
Gjesteplasser: 20
Kontakt: Ole M. Sandnes. Tlf: 900 26 168
E-post: sorferie@online.no
www.sorlandet-feriesenter.no



FIESUND

58 40.963, 009 13.377
Vindforhold: Godværshavn.
Innseiling: Urent farvann – kjør forsiktig.
Fortøyning: De beste plassene er på nordsiden av Vestre og Midtre Karholmen.

SKARVESETEHEIA

58 39.649, 009 10.181
Vindforhold: Utsatt for vind fra sydvest. Innseiling: I Åkvågkilen går du inn langs det nordre landet, så mot bebyggelsen og siden midt i leden. Best og dypest i den nordvestre delen. Men gå forsiktig – varierende dybde. Fortøyning: Best bak odden i Danehavn.

GJEVING

58 39.023, 009 07.289
Kiosk, campingplass, dusj, toalett, vaskerom, bensin, diesel, ferskvann og propan. Lyngørporten Fjordhotell ligger her.
Innseiling: Kanalens minimum dybde 1,0 m.
Fortøyning: Kai. 0,6 – 1,1 m dypt.

VINTERSTØ GJEVING

58 38.650, 009 07.364
Fortøyning: Hovedkaia øst for Nipholmen. Betongkai, trebrygger og flytebrygge innenfor holmene.

AGDER MARINA

58 38.700, 009 07.300
Gjesteplasser: 8. Drivstoff, kortautomat
Kontakt: Ulf Johansen. Tlf: 37 14 42 00
E-post: post@agdermarina.no
www.agdermarina.no



BUKKHOLMENE

58 37.620, 009 06.606
Vindforhold: Utsatt for vind fra nordøst og sydvest.
Innseiling: Gjennom Strømsund eller Håkonsund.
Fortøyning: Søndre Bukkholmen, Stenskilen eller ved innløpet til Vakil.

STANGHOLMEN FYR

Restaurant – Kro – Konserter

- Egen rutebåt hver 1 og ½ time fra Risør havn i perioden 23. juni–7. august.
- Kjent for Fiskesuppen vår *bouillabaisse*.
- Konserter og arr. – sjekk vår hjemmeside.
- Bryllup – bursdag – private lag – firmaturer – julebord m.m. fra 1 mai til jul.

Nyhet!
• Steinmolo på 46 m
• Flytebrygger i lun havn

RISØR • tlf. 37 15 37 00 • www.stangholmen.no



Velkommen til Sørlandet



Velkommen til vår vakre skjærgård med lune naturhavner, historiske uthavner og gjestehavner med mange nye og spennende aktiviteter.

Sørlandet
visitorsorlandet.com

GRIMSTAD KOMMUNE ARENDAL KOMMUNE TVEDESTRAND KOMMUNE RISØR KOMMUNE

FOTO OG DESIGN: NYLUND LARSEN AS

AUST-AGDER

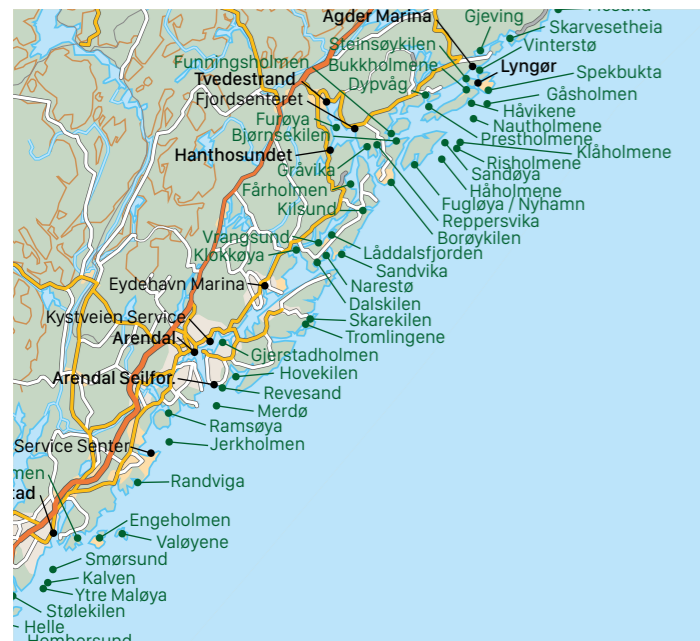

STEINSØYKILEN

58 37.800, 009 06.896
Vindforhold: Lun og trygg havn.
Innseiling: Innseiling fra øst.
Fortøyning: Best utover mot vestsiden av Bukkholmen.

LYNGØR SEILMAKERVERKSTED

58 37.944, 009 07.574
Gjesteplasser: 15
Kontakt: Fredrik Brodersen. Tlf: 37 16 65 00
E-post: fredrik@doyle.no
www.lyngorseil.no



LYNGØR

58 37.800, 009 06.896
Fortøyning: I de to buktene på utsiden, Skåvikken og Sandbukten, er det mange ankringsmuligheter for motorbåter, men på grunn av stor trafikk i sundene døgnet rundt, bør man ha feste i land. Det finnes fortøyningsringer og bolter mange steder.

SPEKBUKTA

58 37.665, 009 08.112
Vindforhold: Utsatt for vind fra østlige retninger.
Innseiling: Fra vest og syd for Nilseskjær. Havnen er nokså grunn, spesielt den indre delen, og passer best for motorbåter.
Fortøyning: Til svabergene.

HÅVIKENE

58 37.285, 009 06.731
Vindforhold: Utsatt for vind fra syd.
Innseiling: Det er den sydlige viken som er dypest og foretrukket av mange.

NAUTHOLMENE

58 37.193, 009 06.748
Innseiling: Det er best å gå innløpet langs Askerøya fra nordøst.
Fortøyning: Området er et paradys av lune holmer med fine ankringsplasser for natten.

GÅSHOLMEN

58 37.263, 009 06.999
Fortøyningsystem: Flere lune ankringsplasser, men det kan lett bli en del svev.

DYPVÅG

58 37.393, 009 03.678
Vindforhold: Utsatt for sønnvind.
Fortøyning: Best på nordsiden av Tjæreholmen og odden ved siden av. Ankring er også en mulighet i bukta.

PRESTHOLMENE

58 37.063, 009 03.624
Vindforhold: Utsatt for østlige vindretninger.
Innseiling: Enklest sydfra. Grunne midt i den nordre innseilingen.
Fortøyning: Best på østsiden av holmene.

KLÅHOLMENE

58 35.829, 009 05.386
Mange fine natthavner.

SANDØYA

58 35.795, 009 04.690
Fortøyning: På utsiden av Sandøya ligger mange nydelige holmer og bukter som er en del av Skjærgårdsparken. På mange av holmene er det satt opp søppelstativer og toaletter.

RISHOLMENE

58 35.708, 009 04.805
Vindforhold: Utsatt for vind fra vest. Men sjødraget er minimalt.
Innseiling: Uren fra både øst og vest, men den vestlige leden utenfor er staket.
Fortøyning: Langs fjellet slik at andre båter har rom til å passere.

HÅHOLMENE

58 35.492, 009 04.521
Vindforhold: Utsatt for vind fra vest.
Innseiling: Sydfra ved å gå øst for de to vardene på Fugløya. Nordfra ved å runde masten på Ytre Klåholmen.
Fortøyning: Flere muligheter på vestsiden av Håholmen.

NYHAMN

58 34.811, 009 02.674
Vindforhold: Utsatt for vind fra nord.
Innseiling: Vær obs på en stein midt i sundet mellom Åkertangen og Lille Galgeholmen.
Fortøyning: Best på nordsiden av Fugløya og ved Skauholmene.

FUGLØYA

58 34.779, 009 02.551
Innseiling: Kommer du fra syd, er det sydvestre løpet det greieste – det som går langs Svineholmen. NB! Høyspentledning tvers over innseilingen. 12 m høy. Fortøyning: Hele Sandøykilen har mange fine ankringsplasser. Det er godt hold i bunnen inne i bukta.



TVEDESTRAND er en liten og idyllisk sørlandsby som ligger innerst i den vakre Oksefjorden. Stedet ligger et stykke inn fra den ytterste kyststripe, og godt i ly for vind.

Den offisielle gjestebrygga ligger like utenfor Rådhuset. Du kan fortøye til land eller til flytebrygga. Tvedestrand byr på alt du måtte ønske deg av fasiliteter.

Her finner du yrende sommerliv og hyggelige mennesker.

Tvedestrand har lange tradisjoner fra seilskutetiden og var i 1914 Aust-Agders største sjøfartsby. Rådhuset på brygga og Forvaltergården er typiske bygninger fra seilskutetiden.

Bokelskere blir glad når de kommer over en bokhandel. Finner du flere på et sted, så er

det skikkelig bonus. Tenk deg en hel by full av antikvarier, bruktbokhandler, bokarrangement, bokkafeer og mye annet som setter boken i fokus.

I Tvedestrand kan du gå på oppdagertur i timer i strekk i bokforretninger som alle har sine spesialiteter, og som har gleden over boka felles. Hvem vet om ikke boka du leter etter, eller som du kanskje ikke engang visste fantes, venter på deg i neste hylle.

Barnas Bokby med arrangement hver onsdag i sommer, beregnet på de minste.

Ta tiden til hjelp. Slapp av. Slå deg ned i en av kaféene. Nyt sommeren, de maleriske omgivelsene og den særegne atmosfæren. Vi vil gjøre vårt ypperste for at oppholdet ditt i Tvedestrand skal bli utbytterikt.



Velkommen til Tvedestrand!



Bokbykontor finner du i
Wr. Wroldsensgt. 2
tlf 37 16 40 30
post@bokbyen-skagerrak.no
www.bokbyen-skagerrak.no
www.tvedestrand.kommune.no

**FURØYA**

58 36.005, 008 57.533
Vindforhold: Utsatt for vind fra sydøst.
Fortøyning: Best i lagunen mellom Furøya og Hestøya.

TVEDESTRAND GJESTEHAVN

58 37.321, 008 55.953
Gjesteplasser: 70
Kontakt: Arne Thorvald Aanonsen
Telefon: 37 19 95 43

**HANTHOSUNDET BÅTHAVN**

58 35.271, 008 56.281
Gjesteplasser: 70. Havnedybde: 1,8 m
Kontakt: Arne Sørmyr. Tlf: 37 16 10 00
E-post: post@strannamaritime.no
www.strannamaritime.no

FÅRHOLMEN

58 34.053, 008 57.989
Vindforhold: Litt utsatt for nordavind.
Fortøyning: Best på vestsiden av holmen hvor det er en liten strand.

KILSUND

58 33.078, 008 58.407
Vindforhold: Utsatt for østavind.
Innseiling: Broen har en seilingshøyde på 3,4 meter, slik at bare småbåter kan seile under.

KILSUND SERVICE OG MARINA

58 33.077, 008 58.426
Bensin og diesel, kortautomat
Kontakt: Tlf 37 03 41 57
E-post: kilsund@st.yx.no

LÅDDALSFJORDEN

58 32.015, 008 56.475
Vindforhold: Utsatt for vind fra nord og syd.
Innseiling: Innseilingen kan skje nord eller syd for Fonøya som ligger rett utenfor innløpet. Men vær obs på en grunne øst for Fonøya.
Fortøyning: Best rundt Låddalsholmene.

VRANGSUND

58 31.803, 008 55.465

KLOKKØYA

58 31.398, 008 53.953
Vindforhold: Utsatt for vind fra nord.
Innseiling: Innseiling fra nord eller syd, men vær obs på broer og seilingshøyde lenger nord.
Fortøyning: Best ved den lille stranden på nordsiden av Klokkøya.

DALSKILEN

58 31.090, 008 55.399
Vindforhold: Utsatt for sydøstlig vind.
Innseiling: Innløpet er smalt, men 4 meter dypt.
Fortøyning: Best er på nordsiden av Bukkholmen/Dalsholmen.

NARESTØ

58 31.340, 008 55.759
Vindforhold: Utsatt for sydlig vind.
Fortøyning: Havnen er kanskje litt for åpen og altfor dyp, også ved de innbydende ringene i fjellet straks innenfor den store rutebåtkaia. I moloen finnes fire gamle fortøyningsbolter.

SANDVIKA

58 31.340, 008 55.759
Fortøyning: I bassenget, som åpner seg når du kommer inn, er det mange fine beskyttede liggeplasser og lune små badeviker - ja til og med sand her og der.

SKAREKILEN

58 28.834, 008 54.826
Fortøyning: Østre Buholmbukta (Sandbukten) på Tromlingene er ekstremt langgrunn. Innenfor er det en innbydende gresslette pyntet med millioner av strandnelliker. På fine dager er dette et eventyr for barn og voksne. Her er rester etter bronsealderen.

TROMLINGENE

58 28.790, 008 54.811
Fortøyning: Fint å ligge på svai eller legge til med baugen i land og hekkanker. Sikrest på vestsiden. Her er det lunt og best ankerfeste. I østre delen er sanden hard og gir dårlig ankerfeste. Dessuten får vestavinden godt tak i båtene her.

EYDEHAVN SERVICE OG MARINA

58 30.228, E008 51.764
Bensin og diesel
Kontakt: Tlf 37 03 04 28

GJERSTADHOLMEN

58 28.137, 008 49.600
Vindforhold: Utsatt for vind fra nordvest.
Innseiling: Fra sydøst mellom Tromøya og Gjerstadholmen.
Fortøyning: Best mellom Tromøya og Gjerstadholmen.

KYSTVEIEN SERVICE OG MARINA

58 28.030, 008 47.638
Bensin og diesel, kortautomat
Kontakt: Tlf 37 01 54 75

ARENDALE GJESTEHAVN

58 27.399, 008 45.899
Gjesteplasser: 300. Havnedybde: Ingen grense
Kontakt: Jan Mitchell. Tlf: 975 27 000
E-post: post@arendalhav.no
www.gjestehavna.no

**ARENDALE SEILFORENINGS GJESTEHAVN**

58 26.083, 008 47.615
Gjesteplasser: 25
Kontakt: Fenneke Wakka. Tlf: 37 08 58 13
E-post: fenneke.wakka@losmail.no

REVESAND

58 26.228, 008 48.177

HOVEKILEN

58 26.577, 008 49.515
Vindforhold: Godt skjermet videre innover i Hovekilen.
Innseiling: Fra Arendal går du sydover gjennom Galtesund. Så svinger du til babord mot Gjesøya og forbi denne. Fortøyning: Her finnes et eldorado av fine natthavner rundt lune knauser og småøyer.

MERDØ

58 25.575, 008 47.740
Vindforhold: Ingen god nattehavn dersom vinden blir stående om natten. Fortøyning: Passe ankerdybde og god holdebunn i bukta mot nord, så langt inn du kommer. Eller gå inn til med baugen mot den lille brygga utenfor badestranden nordvest på øya.

RAMSØYA

58 25.215, 008 44.304
Det er lunt og fint på sørsiden av Ramsøya. Denne siden fungerer bra som nattehavn.
Innseiling: Urent farvann, men bøyer markerer grunnene.

JERKHOLMEN

58 24.032, 008 44.471
Vindforhold: Godværshavn for motorbåter.
Innseiling: Det finnes umerkede grunner i farvannet, men følger man ledstreken i kartet nøye, og tar det smått og pent, går det greit å ta seg inn hit.

MAREX SERVICE SENTER

58 23.424, 8 43.120, 8 43.120
Diesel
Kontakt: Tlf 476 37 192
E-post: dagfinn@marex.no
www.marexservicesenter.no

RANDVIGA

58 22.500, 008 41.898
Vindforhold: Utsatt for vind fra sydøst.
Fortøyning: Ankring på 4 – 10 m vann.

VALØYENE

58 20.331, 008 40.851
Fantastisk område mot havgapet rett øst for Grimstad. Sankthans er dette stedet for mange Arendal-båter, som Middagsbukta er det for Oslo. På den midterste øya, Kallen, står en svær karakteristisk båke. Den heter "Hesnes Merke" og er lett synlig fra alle kanter.



YANMAR



SØRLANDETS STØRSTE BÅTOPPLAG



ACTION SERVICE
48 99 21 25

- FULLSERVICE VERKSTED
- SKADEASSISTANSE / FORSIKRINGSJOBBER
- BÅT OPPLAG. INNE OG UTE
- 12 000 m² FROSTFRIE HALLER
- BÅTLØFT
- EGEN BÅTHAVN
- DIESEL PÅFYLLING

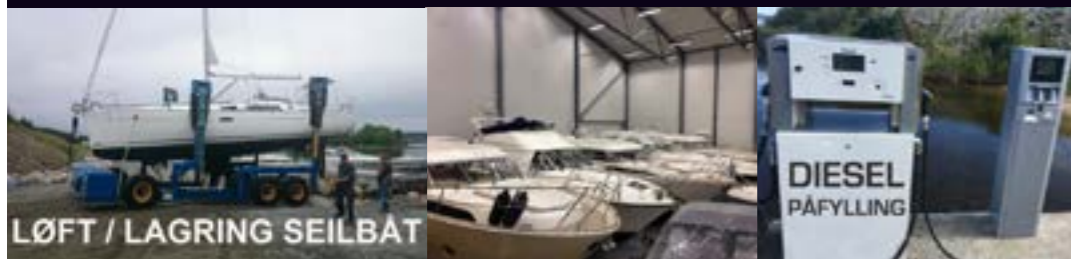

HASLA MARINE SENTER
Sømsveien 183
4889 Fevik
TLF: 37 25 65 40
espen@marex.no

NATURHAVN BUNKERS GJESTEHAVN



ENGEHOLMEN

58 20.344, 008 38.992
Vindforhold: Utsatt for vind fra nordvest.

SJURSHOLMEN

58 20.342, 008 37.723
Vindforhold: Utsatt for vind fra øst.
Innseiling: Veldig grunt i Hesneskanalen – kjør forsiktig.
Fortøyning: Best på nord- og sydsiden av holmen.

GRIMSTAD GJESTEHAVN

58 20.435, E008 35.819
Gjesteplasser: 120. Bensin og diesel
Kontakt: Havnevakt. Tlf: 37 25 01 69
E-post: havnekontoret@grimstad.kommune.no
www.grimstadgjestehavn.no

SMØRSUND

58 19.584, 008 36.362
Fortøyning: Flere steder er det fortøyningsringer. Hyggeligst er det syd i Kalven, og man bør være sikret med tau i land for det er mye gress på bunnen. Kalven er langgrunt på østsiden men brådypt under vestre land.

KALVEN

58 19.321, 008 36.024
Innseiling: I bukten sydover er det langgrunt på østsiden men brådypt på vestsiden.
Fortøyning: Best er det syd i bukten. Det lønner seg å ha godt feste i land. Her er nemlig gressbunn og ikke alltid lett å få feste.

YTRE MALØYA

58 19.300, 008 36.005
Fortøyning: Best på nordvestsiden av øya.

STØLEKILEN

58 18.001, 008 32.618
Vindforhold: Trygg havn.
Innseiling: Stølekilen egner seg best for motrobåter. Her er grunt.
Fortøyning: Inne i bukta er det mange vakre plasser å ankre opp, og man ligger trygt for alle vinder.

REDDALSKANALEN

58 18.660, 008 32.066
Innseiling: Minimumsdybden i kanalen er 0,3 m. Friseilingshøyden under veibroen ved Molland er 7 m. Vær obs på strøm i kanalen.

HELLE

58 16.941, 008 31.365
Friområde. Sandstrand og svaberg. Campingplass, kiosk, ferskvann, renovasjon, propan.
Innseiling: Innseiling via Bufjorden.
Fortøyning: Ankring på 7 m vann.

HOMBORSUND

58 15.736, 008 30.650
Innseiling: Østfra går man gjennom Dybesund. Strømmen går ofte stri gjennom dette.

Velkommen til Grimstad!



Gode fasiliteter. Blått Flagg sertifisert. Hyggelige havneverter på bryggekannten. Ta gjerne kontakt på telefon eller VHF kanal 12 før ankomst. Åpen fra 1/6-31/8.
Tlf. Havnevert: 480 39 828

WWW.GRIMSTADGJESTEHAVN.NO

**HOMBORSUND FYR**

58 15.217, 008 31.824

Vindforhold: Havna kan være litt urolig ved østlige vinder.
Innseiling: Havna har vanddybde på ca 0,8 m.

AUESØYA – SOKKEN

58 15.104, 008 28.040

Fortøyning: Den mest benyttede naturhavnen er Sokken, den trange bukta på østsiden av øya. Inne i selve kilen er det sandbunn og 2–3 meters dybde. Havnen ved Abrahamsodde lenger vest på øya er også verdt et forsøk.

NORDMANNSVIK

58 15.489, 008 28.444

Vindforhold: Fin natthavn. Innseiling: Fra øst og nord om Haralden. Vær obs på det lille skjæret øst for Haralden – det heter Hælen og er lett å få øye på. Fortøyning: I Nordmannsvik, som ligger vest for Haralden, er det leire- og sandbunn som gir godt ankerfeste.

SMØRHOLMEN

58 16.031, 008 25.689

Vindforhold: Utsatt for vind fra nordlige retninger.
Fortøyning: Best på holmens vestsida.

SKJØDØYA

58 14.841, 008 26.059

Vindforhold: Utsatt for vind fra nordlige retninger.
Innseiling: Ikke gå for langt inn i Skjødøysundet – der blir det grunt.
Fortøyning: Best rundt den nordlige delen av øya.

FLØRESUND

58 14.526, 008 25.524

Innseiling: Gå inn ved Havsteinen, som er en stor og lett kjennelig varde med sorte og hvite loddrette striper på et lite skjær. Rett vestenfor ligger Breivik som er landfast. Det er bare farbart for båter som stikker mindre enn 2 meter. Det er trangt, så kjør forsiktig.

HUMLESUND

58 14.307, 008 25.258

Vindforhold: Det kan bli en del svell her ytterst i skjærgården.

STORE OG LILLE MALMEN

58 13.847, 008 25.119

Vindforhold: Utsatt for vind fra nordlige retninger.
Fortøyning: På nordspissen av Store Malmen er det en utmerket sandstrand, og det kan fortøyes på begge sider av vika. Det er også bra på nordsiden av Lille Malmen.

GRUNNESUND

58 14.855, 008 23.924

Badeplasser. Maksimim hastighet er 5 knop gjennom sundet.
Innseiling: Minimumsdybden i dette idylliske sundet er 1,5 m.

LILLESAND MARINA

58 14.829, 008 23.104

Bensin og diesel
Kontakt: Tlf 37 27 20 54

LILLESAND GJESTEHAVN

58 14.812, 008 22.872

Gjesteplasser: 150. Dybde: Min. 2 m. Drivstoff
Havnepris: 1. juni – 31. august
Under 30 fot: Kr 200. Over 30 fot: Fra kr 250 til 400.
Fra 1. september – 31. mai
Under 30 fot: Kr 150. Over 30 fot: Fra kr 200 til 350

Gjesteavnen ligger i Lillesand sentrum.

Kontakt: Ben Uldal. Tlf: 993 61 500
E-post: benuld@lillesand.kommune.no

ØSTRE HESTHOLMBUKT

58 13.929, 008 23.623

Fortøyning: Fortøyningsringer. Ankring innerst i bukta.

SKOGERØYA

58 13.883, 008 23.641

Fortøyning: Best i Hestholmbukta på sydsiden av øya. Innerst i Hestholmbukta er det to fine vikar, begge med sandbunn. På pynten mellom dem kan det fortøyes. Man kan ellers fortøye på begge sider av bukta.

JERIKOHAVN

58 12.370, 008 22.667

Vindforhold: Typisk godværshavn.
Innseiling: Innseilingen mellom Boåsholmen og Honsvikholmene er litt vrien. Du bør holde nærmest Boåsholmen og bruke utkikk i baugen.

BREKKESTØ LANDHANDEL

58 11.657, 008 20.715

Bensin og diesel
Kontakt: Tlf 37 27 51 67

BREKKESTØ

58 11.657, 008 20.715

Vindforhold: Trygg havn.

ULLERØYA

58 11.875, 008 20.108

Fortøyning: Her kryr det av fine plasser.

MORTENSHOLMEN

58 12.572, 008 20.151

Vindforhold: Svært lun havn for de fleste vinder. Her finnes heller ikke annen sjøgang enn den som legges opp av andre fartøyer.
Fortøyning: Spesielt på sør-siden av holmen og holmene lenger inn i Geitkilen finnes et eldorado av fine ankringsplasser.

LUSEKILEN

58 11.769, 008 17.168

Innseiling: Fra Blindleia seil forbi Stakksholmene og så rundt Videheia. Urent farvann i Steindalsfjorden, så bruk de nye Blindleiakartene, men vær oppmerksom på at noen sjøområder har fått nytt navn. Fortøyning: Best i bukta nord for Luseholmen.

VEDDERSTØHOLMEN

58 11.926, 008 17.521

Innseiling: Fra øst gjennom Ravnbergsund, men vær obs på noen grunner. Fortøyning: Flere plasser på vestsiden av Store Vedderstøholmen og rundt Lille Vedderstøholmen. Men vær forsiktig med ankeret, for her går det flere sjøkabler.

STAKKSHOLMENE

58 11.782, 008 18.241

Vindforhold: Godværshavn. Innseiling: Varden på Flesi er et sikkert punkt å navigere etter. Pass opp for en 1,2 meters grunne.
Fortøyning: Best på sydsiden av holmene. Dessuten går det greit å fortøye langs land på nordøstsiden av Flesi.

MEHOLMEN

58 11.482, 008 19.411

Vindforhold: Utsatt for vind fra nordlige vindretninger og svell fra havet.
Fortøyning: Best langs øyas nordside - nord for den lille holmen.

HÅHOLMEN MEDHOLMEN

58 11.437, 008 19.863

Innseiling: Innseilingen til «lagunen» på Håholmen kan se litt vrien ut, men den ordner seg veldig greit.
Fortøyning: Massevis av flotte ankringsplasser rundt disse holmene.

GIBALTAR

58 11.531, 008 20.228

Innseiling: Rund sydspissen av Ullerøya, og rett mot nord ser du nå en diger stein – Greibesteinen. Ca 10 m høy. Løpet på innsiden av steinen kalles Gibraltar. Du kan gå trygt gjennom Gibraltar begge veier. Det er dypt og rent hele veien, om du bare holder midtvaters.

KNUTSHAVNSUND

58 11.218, 008 19.470

Vindforhold: Godt skjermet havn.
Fortøyning: Du kan ligge til fjellveggen på Burholmen eller gå inntil med baugen og ha hekkanker ute.

VARDEVIK

58 11.142, 008 19.248

Vindforhold: Utsatt for østlig vind. Innseiling: Enklest fra øst, kloss i Burholmens sydsida, som er bratt. Fortøyning: Holdebunnen, som for det meste er sand, er skjemet av gress, så ta landfeste i en av de mange boltene som finnes.

ÅKERØYA

58 11.287, 008 18.303

Fortøyning: Mange fine fortøyningsplasser rundt øya.

KROSSHOLMEN

58 10.764, 008 17.159

Vindforhold: Litt utsatt for nordavinden.
Innseiling: Direkte fra Blindleia.
Fortøyning: På nordsiden, men litt bølgete fra båttrafikken.

NILEN

58 10.527, 008 17.889

Vindforhold: Beskyttet mot alle vinder.
Innseiling: For store fartøyer må det seiles inn fra sør. De mindre kan seile hele veien igjennom.

Alt på spesialmål:

båtputer – båtkalesjer – solseil
kaldskummadrasser – gardiner
solskjerming – møbeltapetsering
salg av materialer til "gjøre det selv"



INDUSTRISØM
Sørvannsveien 1, Stoa, 4848 Arendal
Tlf: 37 09 95 00
industrisom@gmail.com, www.industrisom.no

WINRACE

FAGMANNEN PÅ PROPELLER

NYHET!

PowerTech!

ALUMINIUMS PROPELLERE
ORIGINAL DESIGN TIL DE
FLESTE IN- OG OUTBOARDS
OGSÅ TIL VOLVO DUOPROP
RIMELIG PÅ PRIS

**TURBO
PERFORMANCE
PROPELLERS**

PROPELLERE I STÅL TIL DE
FLESTE IN- OG OUTBOARDS
STORT UTVALG I
FORSKJELLIG DESIGN

RADICE

PROPELLERE I BRONSE

**Michigan
propellers**PROPELLERE FOR
IN- OG OUTBOARDS**MERCURY
Propellers****PROPELL
REPARASJON**

i stål, bronse og aluminium.
Stigningsforandring,
balansering, optimalisering.
Beregning av propellere.
Design og produksjon av
racing propellere.
Salg av propellere.

30 års efarig

Norges best utstyrt verksted
for propellreparasjoner.
Blakstadheia Industriområde,
4820 Froland

**WINRACE
PROPELLERS A/S
OLLE TERJESEN**

Telefon: 37 01 18 88

ÅPNINGSTIDER
MAN-FRE 07.30 - 15.30
LØR-SØN STENGT

BESØK VÅR WEBSITE
www.winracepropellers.no

**ØYGHOLMEN**

58 10.501, 008 17.980

Innseiling: Sikrest fra sydøst.

Fortøyning: Best på vestsiden av Øygholmen og nord for Hummerviga.

KALVØYHAVN

58 10.264, 008 17.936

Vindforhold: Lun havn, men sønnvinden kan være sjenerende.
Innseiling: Best fra øst. Men vær obs på en 1,6 meter grunne sørvest
for Kalvøyhansholmen.
Fortøyning: Fortøyningsbolter.

KASSENKANALEN

58 09.828, 008 15.622

Innseiling: Minimumsdybde i kanalen er 1,5 m. Friseilingshøyde under
veibroen er 6 m.

ISEFJÆRFJORDEN

58 09.265, 008 14.560

Innseiling: Langstrakt fjord med mulighet til å seile ut eller inn
gjennom Kassenkanalen for lave fartøyer. Fri høyde under broen er 6
meter.

BLIKSFJORDEN

58 09.247, 008 14.620

Innseiling: Står du Blindleia sydover, kommer du etter å ha passert
Bliksund ut på den fine og beskyttede sjøstrekningen som kalles
Bliksfjorden. Fortøyning: Bliksfjordens småarmer har mange
praktfulle gjemmededer.

SANDØYA

58 09.113, 008 15.587

Vindforhold: Utsatt for vind fra øst.

Innseiling:

Fortøyning: Best på nordøstsiden av Sandøya.

GAMLE HELLESUND

58 08.864, 008 15.211

Innseiling: Det er tre innløp,
fra vest, øst og syd. De to siste
er godt merket med ledstreker
i kartet, innløpet fra Blindleia
(vestfra) er merket med store
steinvarder. Fortøyning:
Best med ankeret langt ut på
sydøstpynten av Steinsøy.
Fortøyningsringer i fjellet.

ULVØYSUND

58 06.805, 008 12.597

Innseiling: Fra vest loser
Stangholmen varde deg trygt
inn i sundet. Løpet er trangt, og
du ser bunnen hele veien. Men
det er nok vann. Fortøyning:
Den beste ankringsplassen er
mot Kampedal innenfor den
største av småholmene.

MALØYA

58 08.895, 008 11.571

Vindforhold: Utsatt for vind fra
nordlige retninger.
Innseiling: Innseiling er best
langs vestsiden av Maløya.
Fortøyning: Best på nord- eller
vestsiden.

**Send oss
TIPS!**

Savner du en havn?
Oppdager du feil?
Noe du ser vi kan
forbedre?

Vi er takknemlig for
alle tips som kan gjøre
neste års utgave enda
bedre.

Send en e-post til:
redaksjon@batmagasinet.no

**FULLBLODS
YTELSE****MERCURY VERADO 400**

En ekstrem motor med avansert og solid teknologi. Jevn, høy og kontrollert
ytelse som du kan stole på. Verado motoren med 400 hester leverer et
eksepsjonelt dreiemoment i hele turtallsregisteret. Kjapp akselerasjon og
høy toppfart er innebygd. Mercury Verado - et hestehode foran.

MERCURY
GO BOLDLY™

mercurymarine.com

VEST-AGDER



KUHOLMEN MARINA

58 08.710, 008 01.601
Drivstoff
Kontakt: Tlf 958 22 468
www.kuholmen-marina.com

KRISTIANSAND GJESTEHAVN

58 08.605, 008 00.228
Gjesteplasser: 200. Bensin og diesel
Kontakt: Klaus Kristensen. Tlf: 38 02 07 15
www.kristiansandgjestehavn.no

HARTMANNS MARINA

58 08.521, 007 59.906
Gjesteplasser: 25. Havnedybde: Inntil 4 m
Bensin og diesel
Kontakt: Finn Audun Dahl. Tlf: 930 84 700
E-post: marina@hartmannsbrygge.no

BRAGDØY

58 06.935, 008 00.165
Vindforhold: Trygt i bukta bak Hestehodet.
Fortøyning: Best i bukta bak Hestehodet. Gode muligheter også på nordsiden av Bragdøytangen.

SKÅLEVIK

58 04.714, 008 00.432
Vindforhold: Alle holmene på utsiden gir god beskyttelse.
Innseiling: Det kan se nokså rotete ut i kartet, men det er god merking og greit å ta seg inn. Fortøyning: Holmene har fortøyningsringer mange steder, og bunnen er vesentlig sand og leire.

HELLEVIKEN

58 05.254, 007 58.233
Innseiling: Et lite, tydelig skjær midt i innløpet bør du helst gå syd og vest for, eller gå kloss i Hellevikodden, for midt mellom skjæret og odden ligger en grunne på 1,3 m. Fortøyning: Det er liten plass, men ankerbunnen er brukbar, og der er noen fortøyningsbolter.

SJØFRAKT SØR

58 4.407, 7 52.013
Bensin og diesel
Kontakt: Tlf 472 89 310
E-post: post@sjofraktsor.no
www.sjofraktsor.no

STORE KALLHOLMEN

58 03.187, 007 51.196
Vindforhold: Utsatt for nordavind og østavind.
Innseiling: Best fra øst. Den nordre passasjen er trang og uren.
Fortøyning: Langsmed fjellet. Men vær obs på sjøkabler i den vestre delen av kilen.

NY HELLESUND

58 03.208, 007 50.557
Vindforhold: Mot Monsøysiden er det lunt. Innseiling: Se opp for det lille skjæret Gretesteinen. Gå vestenfor men ikke innenfor jernstangen. Strømmen kan gå stri i sundet – som regel vestover.
Fortøyning: Best langs den bratte fjellveggen nord for bebyggelsen.

SKIPPERGATA

58 06.114, 008 06.751
Vær obs på en sjøkabel langs kanalen og luftspenn – minimum 10 m friseilingshøyde. 3 knop fartsgrense i kanalen.
Innseiling: 0,9 – 1,0 m dypt.

RANDØYSUND

58 06.517, 008 06.761
Innseiling: Det ser litt rotete ut på kartet ved innseiling fra nord, men følger du med er det helt trygt. Fortøyning: Flere passende steder, men prøv å ankre opp i den lille pollen rett vest for åpningen til Skippergata. Dybden er 0,8 meter og fire luftspenn.

STOKKEN

58 06.629, 008 06.477
Innseiling: Fra nord eller øst. Se opp for 0,6m grunnen i den nordlige innseilingen til Stokksundet. Fortøyning: Stokksund, bassenget mellom Stokken og Stokkholmene, byr på godt beskyttede ankringsplasser hvor man ligger trygt på alle vinder. To brygger.

TØMMERSTØ BRYGGE

58 07.220, 008 05.487
Drivstoff
Kontakt: Geir Inge Vik. Tlf: 900 32 443



TEISTHOLMFLAKET

58 07.190, 008 05.008
Innseiling: Enkel og grei.
Fortøyning: Her finner du alltid en lun havn å slippe dreggen.

KORSVIK MARINA

58 08.561, 008 04.302
Bensin og diesel, kortautomat
Kontakt: Tlf 38 04 47 11
E-post: mix.korsvik-marina@ngbutik.net
www.korsvikmarina.no

Planlegg sommeren i Kristiansand nå

De beste plassene går først!



Følg oss på:

Barnassørland
Visitsørlandet
 @visitsørlandet
#sørlandssommer #visitsørlandet

Foto: Victoria Nevland
@ Visit Sørlandet

Fiskebrygga



Ta en tur på Fiskebrygga i Kristiansand. Om sommeren er restaurantene på brygge-kanten fulle av liv og båtene ligger på rekke og rad. Det anbefales å stikke innom Fiskebasaren. Hver tirsdag er det gratis konserter på Fiskebrygga.

Kristiansand gjestehavn



Legg til med båten midt i byen, og start dagen med et morgenbad i Byfjorden. Gå en tur opp Markensgate, opplev en konsert på Kilden teater- og konserthus, nyt et måltid på Fiskebrygga eller på Torvet. Webkamera på: kristiansandgjestehavn.no

Odderøya museumshavn



Besøk Vest-Agder-museets aktivitetshus, som ligger vakkert til i Nodeviga, midt i Kristiansand sentrum. Bli med på aktiviteter på vann og på land, både inne og ute. Butikk, kafé m.m.

Blindleia



Den ekte feriefølelsen får du når du seiler gjennom Blindleia fra Kristiansand til Lillesand. Besøk idylliske uthavner, holmer, øyer og lune badebukter og kos deg med en is på brygga i Brekkestø.

Barnas by Kristiansand



Shopping, sol og bading. Besøk Bystranda, Barnas kunstmuseum, og verdens nest største kanon på Kanon-museet. Legg turen innom et barnevennlig museum, og lær historien på en morsom måte.

Dyreparken



Opplev sjørøvere i Kaptein Sabeltanns verden og skuespillere i Hakkebakkeskogen og Kardemomme by. 135 dyrearter fra hele verden og kveldsshowet "Kaptein Sabeltann og Grusomme Gabriels skatt". Kun 15 min. med buss fra byen.

Les mer på visitkrs.no

Sørlandet

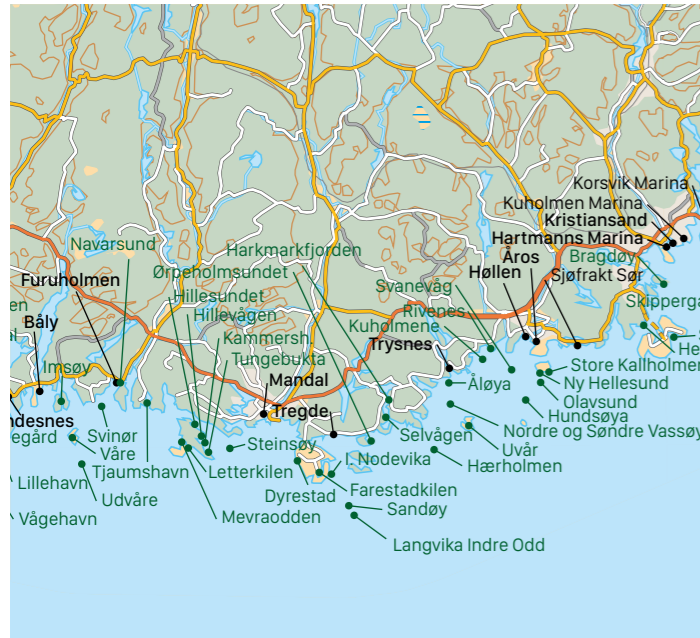

HØLLEN BRYGGE

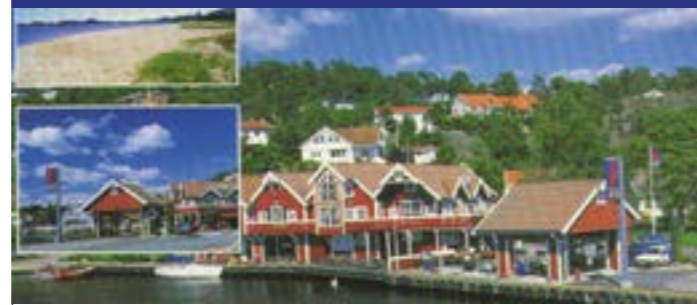

58 04.558, 007 48.478
 Gjesteplasser: 12. Havnedybde: 3,5 m. Bensin og diesel
 Havnepris: Fra kr 150 til 250

Bade plass, buss, båtutstyr, dagligvare, dusj, ferskvann, is, kiosk, parkering, restaurant, slipp, strøm, søppelcontainer, toalett, tørketrommel, vaskemaskin, Wi-Fi
 Kran/løft i Solta båthavn. Motorservice: Tilbud i nærheten

Kontakt: Joker Høllen. Tlf: 38 16 67 46 / 919 04 102
 E-post: joker.hollen@joker.no

RIVENES

58 03.944, 007 45.213
 Innseiling: Det greieste er å stå rett inn bukta fra sør. Mindre motorbåter kan gå inn fra vest også, men du må passe på en stein nord i innløpet dersom du stikker dypt. Fortøyning: Flere plasser egner seg til hekkanker ute og baugen mot land.

KUHOLMENE

58 03.576, 007 44.739
 Vindforhold: Utsatt for østavind.
 Innseiling: Urent farvann - kjør forsiktig.
 Fortøyning: Best nord for Østre Kuholmen.

TRYSNES MARINA

58 03.386, 007 42.508
 Gjesteplasser: 15. Bensin og diesel
 Kontakt: Resepsjonen. Tlf: 38 05 16 00
 E-post: mail@trysnes.no
 www.trysnes.no



ÅLØYA

58 02.642, 007 41.884
 Her er det best å ligge i bukta mellom Åløya og Bukkmannholmen.
 Vindforhold: Utsatt for nordavinden.
 Innseiling: Fra nord.
 Fortøyning: Til fjell.

NORDRE VASSØY

58 01.774, 007 41.755
 Vindforhold: Utsatt for vind fra nord og sydvest.
 Innseiling: Både østre og vestre innløpet til bassenget innenfor Løvholmen er knapt 1 meter dype. Fortøyning: Best bak Løvholmen på øyas søndre side, men nordsiden av øya er også bra.

SØNDRE VASSØY

58 01.514, 007 41.505
 Vindforhold: Utsatt for vind fra nordøst.
 Innseiling: Dybden i bukta er ca. 2 meter.
 Fortøyning: Best ved bryggen i den lille bukta på nordøstsiden av øya.

UVÅR

58 00.870, 007 43.901
 Fortøyning: Best mot nordøst i Kilen med baugen mot land og hekkanker ute. Nesten helt innerst på nordsiden er det brygger til fri benyttelse. Ankerdybden er 7 meter, men holdebunnen er ikke den beste.

HÆRHOLMEN

57 59.909, 007 39.330
 Mange lune havner. Badestrand i Sandkilen på den Østre holmen. Fortøyningsbolter. Toalett. Vindforhold: Utsatt for vind fra nord og sør. Innseiling: Best nordfra mellom Østre og Vestre holme. Fortøyning: To brygger.

HARKMARKFJORDEN

58 01.341, 007 37.404
 Fortøyning: Det er flere steder med fortøyningsringer, men det ligger sjelden båter i dem. Leser du kartet, og prøver deg forsiktig fram, kan du også finne fredelige pletter hvor du kan ligge rett inntil fjellveggen.

SELVÅGEN

58 00.880, 007 37.038
 Fortøyning: Inne i Selvågen er det fin ankerbunn, selv om det kanskje er litt i grunneste laget for oppankring. Det ideelle er rundt 10 meter, for da får kjettinge/tauet dannet en tilstrekkelig fjærende bue, men seks meter er heller ikke så verst. Det beste er faktisk å gå inn til land.

ØRPEHOLMSUNDET

58 00.332, 007 35.620
 Fortøyning: Her finner du skjermete poller med god ankerbunn. Er du heldig, finner du til og med en plass langs fjellet.

LANGVIKA INDRE ODD

57 57.780, 007 34.021
 Vindforhold: Godværshavn.
 Fortøyning: Til bryggen eller langs den nordre siden av vika.

SANDØY

57 58.039, 007 33.451
 Vindforhold: Utsatt for vind fra vest.
 Innseiling: Fra nordøst mellom Maurholmen og Sandøy er best.
 Fortøyning: Brygge, dregg og bolter.

DYRESTAD

57 59.569, 007 30.229
 Innseiling: Via Mannefjorden.
 Fortøyning: Ringer på innsiden av moloene. 1,5 – 4 m dypt.

INDRE NODEVIKA

57 58.888, 007 32.198
 Vindforhold: Utsatt for vind fra øst.
 Fortøyning: Brygge i sydlige del av vika.

FARESTADKILEN

57 58.917, 007 31.937
 Fortøyning: Best helt syd i Ystevågen, like vest for den lille holmen, hvis det blåser fra sydvest. I godvær er det også utmerket å ligge på østsiden av kilen. Der er det forøvrig fine svaberg å bade fra.

TREGDE FERIE

58 00.557, 007 32.729
 Gjesteplasser: 25. Bensin og diesel, kortautomat
 Kontakt: Sven Arne Thuestad. Tlf: 38 26 88 00
 E-post: thuestad@tregdeferie.no
 www.tregdeferie.no



NAUTIC MARINE

58 01.304, 007 27.525
 Bensin og diesel, kortautomat
 Kontakt: Tlf 38 26 65 00
 E-post: nautic@start.no

MANDAL GJESTEHAVN

58 01.419, 007 27.252
 Plasser: 120. Dybde: Maks 4 m. Drivstoff
 Kontakt: Mandal Havn KF. Tlf: 400 05 152
 E-post: mandalhavn@mandal.kommune.no
 www.mandalhavn.no



STEINSØY

57 59.903, 007 24.034
 Vindforhold: Utsatt for vind fra NNW.
 Innseiling: Fra nordvest, men vær obs på skvalpeskjæret omtrent midt i bukta.
 Fortøyning: Brygge.

MEVRAODDEN

58 00.210, 007 20.584
 Fortøyning: Best innenfor den lille holmen Tjoren. Men det er dypt nok flere steder innover i bukta mot Vestre Dansvik hvor det også er satt opp bolter. Vær obs på en grunne innerst i bukta. I Grunnesund, på den andre siden av odden, er det også fint å ligge.

LETTERKILEN

57 59.978, 007 20.904
 Fortøyning: I Letterkilen er det god plass. Ta deg god tid, så finner du mange fine steder å legge til. Går du innunder Jubelheia i Djuphåla, kan du ligge inntil den stupbratte fjellveggen. Her er det lunt og sveifritt, men du må ha jolle for å komme på land.

TUNGEBUKTA

57 59.725, 007 22.488
 Vindforhold: Utsatt for nordøstlig vind. Står det stor dønning utpå, kan de svulle en del her inne.
 Fortøyning: Det er flere steder å gå inntil med baugen.

KAMMERSHAMMEREN

58 00.109, 007 22.283
 Vindforhold: Utsatt for vind fra øst.
 Innseiling: Enkel innseiling fra øst.
 Fortøyning: Brygge. Baugfortøyning.



HILLEVÅGEN

58 00.280, 007 22.194
Vindforhold: Godværshavn. Fortøyning: Du finner et par plasser å ligge langs fjellveggen i Hillevågen. Ellers kan du ligge til ankers, men holdebunnen er ikke den aller beste. Det kan også svulle noe her inne når det står på fra havet utenfor.

HILLESUNDET

58 01.102, 007 21.155
Vindforhold: Fin nattehavn. Innseiling: Fra nordvest. Sundet er avstengt med en liten bro i den andre enden – bare småbåter slipper gjennom. Fortøyning: En og annen jernring i fjellet i åpningen, men det går an å ligge på svai innenfor med en båt eller to.

TJÅUMSHAVN

58 01.984, 007 17.864
Fortøyning: Bak Tjømshalen er det mange fine plasser. Her er også småbåtanlegg med gjestehavn. Du kan også gå innover i fjorden som er en lagune og beskyttet for alle vinder. Det er også fristende å legge seg bak Ospholmen i den østre lagunen.

NAVARSUND

58 02.791, 007 15.576
Innseiling: 2,3 m dypt i østre innløpet hvor der er en veibro med 3,5 m friseilingshøyde. Det dypere Furusundet på sydvestsiden er å foretrekke. Fortøyning: Trebrygge eller betongkai. 0,7 – 4,6 m dypt. Strøm på brygga. Ankring på 8 m vann.

FURUHOLMEN

58 02.762, 007 15.293
Gjesteplasser: 10. Bensin og diesel
Kontakt: Tlf 907 46 988



SVINØR

58 01.687, 007 13.867
Innseiling: Dybde ca 2 m og spenn på ca 16 meter hindrer de større å komme inn i Sundet.
Fortøyning: Havna er delt i to – skipshavna og Sundet. Det er fortøyningsringer rundt hele havna.

UDVÅRE

57 58.778, 007 12.908
Vindforhold: Kun godværshavn.
Innseiling: Når du står inn mot Østerhavn, går du inn fra øst, nord for de to små Udvårskjærene som ligger straks syd for havna.

VÅRE

58 00.501, 007 11.553
Innseiling: Sørfra går du inn til Vårestrand på vestsiden. Vær obs på en 0,9 meter grunne litt øst i innløpet. Fortøyning: I Vårestrand er det best å ligge i vika under Røberget. I bassenget utenfor er det også flere plasser å legge til langs fjellet.

IMSØY

58 01.781, 007 10.940
Vindforhold: Trygg havn unntatt når vinden blåser fra nord eller syd.
Innseiling: Fra nord hvor innløpet er 3 meter dypt.
Fortøyning: Best i sundet mellom Østre og Vestre Imsøy.

BÅLY BUNKRING

58 02.300, 007 08.800
Bensin og diesel, kortautomat
Kontakt: Tlf 992 41 419
E-post: sjoesproy@gmail.com

BÅLY HAVN, SPANGEREID

58 2.300, 007 8.800
Gjesteplasser: 50
Kontakt: Tlf 38 25 63 33



LINDESNES KYSTKULTURSENTER

58 2.243, 7 6.413
Gjesteplasser: 10. Havnedybde: 4–7 m
Kontakt: Tlf 918 53 776
E-post: lindesnes@kystkultursenter.no
www.kystkultursenter.no



LILLEHAVN

57 59.553, 007 05.292
Vindforhold: Utsatt for østavind.
Innseiling: Lillehavn har overrettlykter som gjør innseilingen enkel.
Fortøyning: Gjester bruker det ytre havnebassenget, men den indre havnen kan også være tilgjengelig til tider.

VÅGEHAVN

57 59.354, 007 03.992
Vindforhold: Utsatt for vind fra sør. Innseiling: For motorbåter er det ikke noe problem å gå inn, selv om det er grunt. Men gå øst for den lille holmen med det ytre merket. Fortøyning: Fin sandbunn på 2–3 meter og brygger flere steder. Bolter i fjellet på øst- og nordsiden.

EPLEDAL

58 3.723, 7 4.015
Sandstrand med gode bademuligheter på nordsida av steinbrygga.
Fortøyning: Steinkai.

LUNDEGÅRD

58 2.136, 7 1.042
Fortøyning: Stedet på brygga nord for ferjeleie egner seg som iland- og ombordstigningssted.

KORSHAVN DAGLIGVARE

58 01.414, 007 00.052
Bensin og diesel, kortautomat
Kontakt: Tlf 38 34 71 90

SELØR

58 00.378, 006 59.889
Vindforhold: God nattehavn.
Fortøyning: Fortøyningsbolter finnes på begge sider. Ellers kan det fortøyas bak moloen i syd eller til bryggen i øst.

SÆLØR

58.006688, 6.998978
Fortøyning: Det kan fortøyas både til kommunal brygge ved skolen og til den offentlige kaia nord for skolen på østre Sælør, samt til kommunal brygge på vestre Sælør. I tillegg kan man legge til bak moloen syd i havna.

KJØPSØY

58 0.850, 6 59.509
Fortøyning: I Kjøpsøybukta er det gode muligheter for å legge til med båt ved bryggene.

KORSHAMN RORBUER

58 01.422, 007 00.045
Gjesteplasser: 10. Havnedybde: 10–12 m
Drivstoff, kortautomat i Korshavn Dagligvare
Kontakt: Tlf 38 33 11 60



SUTNØY

58 01.751, 006 58.654
Vindforhold: Utsatt for vind fra øst.
Fortøyning: I Sutnøybukta på østsiden av øya er det satt opp brygger.

KJEHOLMEN OG BJØRGA

58 3.399, 6 59.913
Fortøyning: Sammen med Bjørga utjør Kjeholmen et yndet landingssted for båtfarende. Her er flere brygger som gjør området lett tilgjengelig.

AGNEFEST

58 07.239, 007 03.005
Gjesteplasser: 10
Kontakt: A. Lindland. Tlf 913 76 898
www.lyngdal.no



ULLERØY

58 02.746, 006 54.961
Molohavna i Ullerøybukta er populær. Det er også verdt å besøke naturhavna ved Malungdalen.
Vindforhold: Utsatt for vind for vest-nordvest.
Fortøyning: Bak moloen i molohavna og ved brygge ved Malungdalen.

VIKELN

58 2.753, 6 54.266
Vindforhold: Ligger værhardt til.

SKARVØY

58 03.819, 006 54.375
Vindforhold: Den sydlige bukta er godt beskyttet bortsett fra syd-sydøstlig vind. Dålíbukta er utsatt for vind fra vest.
Fortøyning: I Dålíbukta på vestsiden er det satt opp to brygger.

DÅLIBUKTA

58 03.884, 006 54.343
Vindforhold: Lun havn.
Innseiling: 9m dypt i innseilingen.
Fortøyning: Trebrygger. 0,3 – 11 m dypt. Ankring på 10 – 13 m vann.

SKUDEVIKA

58 04.404, 006 53.278
Vindforhold: Godværshavn.
Innseiling: Vika er 7 meter dyp.
Fortøyning: Ved to brygger eller ankring.

LANGØY

58 04.563, 006 52.336
Vindforhold: Utsatt for nordavind.
Fortøyning: I den lille bukta bak Bjødnesodden på nordsiden av Langøy. Her er det satt opp en brygge.

FARSUND GJESTEHAVN

58 05.471, 006 48.477
Gjesteplasser: 10. Havnedybde: 1–6 m
Bensin og diesel
Kontakt: Servicetorget. Tlf: 38 38 20 00
E-post: farhavn@online.no



PRESTØY

58 04.510, 006 50.177
Innseiling: Lettest syd fra mellom Urøy og Prestøy, eller nord fra og inn til den ca. 20 m lange bryggen på øyas nordside og eventuelt videre inn i sundet til den 50-60 meter lange hovedbryggen. Fortøyning: Best på nordsiden og langs svabergene på øyas øst og sydøst side.

EIKERØY

58 04.167, 006 49.490
Vindforhold: Trygg havn.
Innseiling: Lykten på Lille Eikerøy er et fint navigasjonsmerke for de som kommer syd fra.
Fortøyning: Tryggest så langt inn i bukta som mulig.

VEST-AGDER

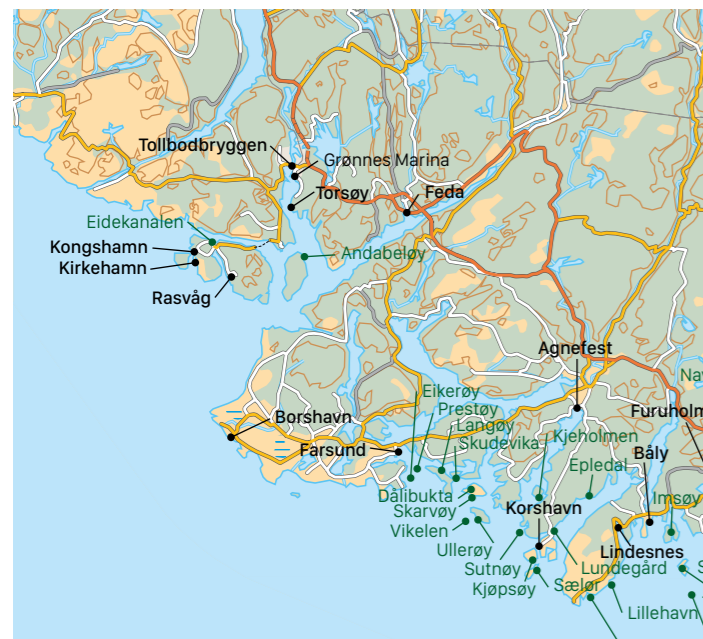

TOLLBODBRYGGEN



Foto: Harald M. Valderberg

58 17.650, 006 39.599
Gjesteplasser: 25. Havnedybde: Maks 12 m. Bensin og diesel
Havnepris: Gratis første døgn, deretter kr 100 inkl vann/strøm.
Apotek, badeplass, bankautomat, buss, båtforhandler, båtutstyr, dagligvare, dusj, ferskvann, hotell, is/kjølelementer, kafé, kiosk, kran/løft, lege, lekeplass, mastkran, motorservice, oljetømming, parkering, postkontor, restaurant, sjøsettingsrampe, slipp, strøm, søppelkontainer, toalett, Wi-Fi, tørketrommel, vaskemaskin, veterinær, vinmonopol
Kontakt: Flekkefjord kommune. Tlf: 38 32 80 00
E-post: post@flekkefjord.kommune.no

RASVÅG

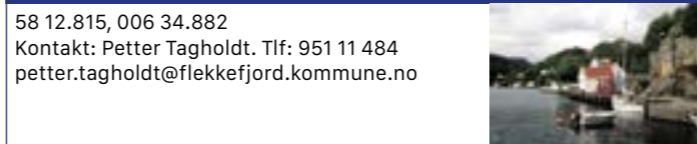

58 12.815, 006 34.882
Kontakt: Petter Tagholdt. Tlf: 951 11 484
petter.tagholdt@flekkefjord.kommune.no

KIRKEHAMN

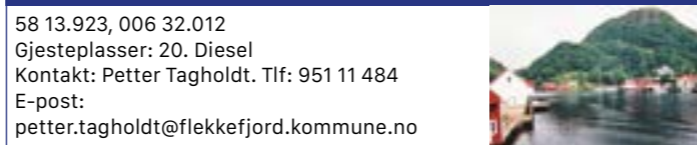

58 13.923, 006 32.012
Gjesteplasser: 20. Diesel
Kontakt: Petter Tagholdt. Tlf: 951 11 484
E-post: petter.tagholdt@flekkefjord.kommune.no

KONGSHAMN BRYGGERESTAURANT



58 13.980, 006 31.885
Gjesteplasser: 10 Dybde: 5 m v/indre kai, 10 m ved flytekai.
Velkommen til vår bryggerrestaurant, en kort avstikker fra leia, mellom Stavanger og Kristiansand. Restaurant med god sjømat på brygga.
Havnepris: Fra kr 150
Badeplass, buss, dagligvare, dusj, ferskvann, is/Kjølelementer, kafé, lekeplass, restaurant, strøm, søppelkontainer, toalett, Wi-Fi, tørketrommel, vaskemaskin. Drivstoff hos Ulland AS
Kontakt: Bernt Sætre. Tlf: 451 60 094
post@kongshamn.no. www.kongshamn.no

EIDEKANALEN

58 14.369, 006 33.617
Vindforhold: Lun havn.
Innseiling: Fra Rasvågen eller Hidrasundet. Kanal er minst 1,7 m dyp. 2 broer – minimum friseilingshøyde 4 m.

BORSHAVN GJESTEHAVN

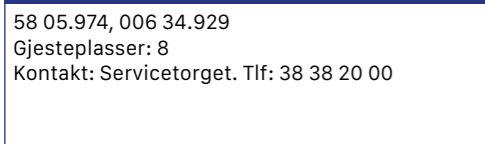

58 05.974, 006 34.929
Gjesteplasser: 8
Kontakt: Servicetorget. Tlf: 38 38 20 00

FEDA SMÅBÅTHAVN

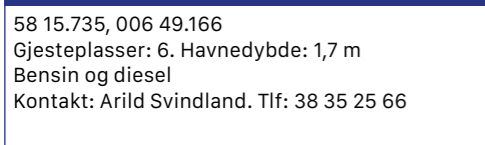

58 15.735, 006 49.166
Gjesteplasser: 6. Havnedybde: 1,7 m
Bensin og diesel
Kontakt: Arild Svindland. Tlf: 38 35 25 66

TORSØY

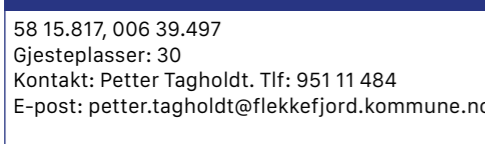

58 15.817, 006 39.497
Gjesteplasser: 30
Kontakt: Petter Tagholdt. Tlf: 951 11 484
E-post: petter.tagholdt@flekkefjord.kommune.no

TORSØYENE

58 15.851, 006 39.506
Vindforhold: Utsatt for vind fra nord og sør. Innseiling: Inn fra Stolsfjorden forbi Bjørnøyene og Kjeøy. Fortøyning: Den luneste havnen ligger mellom Lafjell og Torsøy og da tett inntil østsiden av Torsøy. Den nordvestresiden av Lille Torsøy er også populær.

GRØNNES MARINA

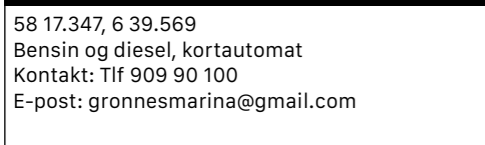

58 17.347, 6 39.569
Bensin og diesel, kortautomat
Kontakt: Tlf 909 90 100
E-post: gronnesmarina@gmail.com

ANDABELØY

58 13.829, 006 40.578
Vindforhold: Utsatt for nordavind.
Fortøyning: Bak moloen i Hølen mellom Terneholmen og Andabeløya.



VELKOMMEN TIL FARSUND GJESTEHAVN

Farsund Gjestehavn består av to serviceanlegg; på Gåseholmen og i Havnegata. Anleggene er åpne i høysesong, men bryggene kan såklart benyttes hele året. Det er vann og strømnett langs alle brygger. WIFI er inkludert i leien.

I år flytter Turistinformasjonen i Farsund Sentrum inn i Torvets Kolonial – på Torvet! Turistvertene gleder seg til å vise frem en by med yrende kulturtilbud, og en helt særegen kaperhistorie.

Norges eneste kvinnelige vokter møter deg i høysesongen med ferske bakevarer og alt du ellers trenger for å ta deg frem i kommunen.

Fra 25. juni – 4. august, inviterer vokteren på historisk vandring i Farsund Sentrum. Avreise 13.30 fra Torvet.

I sommer kan du også leie el-sykler og vanlige sykler til barn og voksne på Lista Fyr.

For turmuligheter til fots eller på sykkel, aktivitets-tilbud, kalender og annen informasjon kan du lese mer på farsund365.no eller visitorlandet.com/farsund-lista. Turist-/havneverter nås på +47 952 07 650.



GUIDET VANDRING
Farsund sentrum
25. juni – 5. aug



AMERICAN FESTIVAL
Vanse, Lista
28. juni – 1. juli



KAPERDAGENE
Farsund sentrum
11. – 17. juli



PARADISE LIVE 2018
Paradisbukta
16. juli



LISTA MOTORFESTIVAL
Lista Flypark
10.–12. august



NORDSJØFESTIVALEN
Farsund
30. aug – 2. sept

Farsund365.no



REKEFJORD GJESTEHAVN



58 20.339, 006 15.619
 Gjesteplasser: 10
 Malmkaien har ca 80 m kaifront og gode dybdeforhold. Servicebygget inneholder dusj og toalett samt tørketrommel og vaskemaskin. Havnepris: Kr 125 pr døgn + strøm kr 50. Vaskemaskin kr 30.

Kontakt: Erik S. Gotfredsen. Tlf: 952 64 839
 E-post: postmottak@sokndal.kommune.no

Velkommen til oss!
 Sokndal kommune

NÅLAUGVIGA

58 23.024, 006 03.882
 Fortøyning: Ankring på 5 – 7 m vann. Betongkai 3 – 5 m dypt. Fortøyningsringer.

EGERSUND GJESTEHAVN

58 27.163, 005 59.963
 Gjesteplasser: 85
 Kontakt: Solfrid Takle. Tlf: 481 52 573
 E-post: leder@egersund.seilforening.no
 www.egersund.gjestehavn.com



SKADBERGVÅGEN

58 28.284, 005 54.852
 Vindforhold: Utsatt for vind fra sør.
 Fortøyning: Brygge

SUNDGABHOLMEN

58 27.776, 005 52.844
 Vindforhold: Utsatt for vind fra øst og vest.
 Innseiling: Syd for Dyrøyflua og gjennom Sundsgapet til den nordøstre delen av Sundsgabholmen. Fortøyning: Til en brygge på nordøstsiden av holmen eller til bolter i fjellet.

GYARHAVN

58 27.972, 005 53.115
 Innseiling: Vestfra holdes syd for Dyrøyflua. Deretter seiler man inn i Sundgapet mellom Sundsgabholmen og fastlandet. Østfra er gjennom Nysundet og vestover i Nordresundet. Ved Grundsundholmene skal man være nøye med å følge leden. Her er det grunt.

VATNAHOLMEN

58 29.104, 005 49.033
 Vindforhold: Trygg havn. Innseiling: Via Breidagapet. Minimumsdybde 10 m. 2 FR overrettlykter som blir W nær skvalpeskjæret Hella som er markert med en jernstang. 2 FG overrettlykter fører så inn til havna. Fortøyning: Fortøyningsringer. Betongkai. 1,9 – 3,0 m dypt.

SIREVÅG

58 30.212, 005 47.831
 Vindforhold: Trygg havn. Innseiling: Godt merket med et grønt blinkende lys ytterst på moloen og et rødt lys på Sirevågsiden. Et overrett-lys markerer innseilingen når man kommer innenfor moloen. Fortøyning: Bak moloen eller i gjestehavna.

BRUSAND

58 31.904, 005 45.169
 Vindforhold: Utsatt for vind fra sør og vest.
 Fortøyning: Ankring i sand.

KVASSHEIM

58 32.693, 005 40.778
 Innseiling: Vær obs på at skiftende sand gjør at dybden varierer.
 Fortøyning: Betongkai. 0 – 1,5 m dypt.

MADLANDSHAMNA

58 35.231, 005 38.243
 Vindforhold: Utsatt for vind fra sør og vest.
 Innseiling: Molohavn.
 Fortøyning: Betongkai. Grunt og varierende dybde rundt 0,5 – 1 m avhengig av sandbevegelse. Innløpet bryter lett i pålandsvind.

ØBRESTADHAMNA

58 39.113, 005 34.023
 Innseiling: 2 W overrettmerker fører deg gjennom en 2,5 m dyp renne inn til havna. Vær oppmerksom på grunn sandbanke like innenfor innseiling og kjetting og tau under vann som krysser havna. Fortøyning: Betongkai. 0,1 – 2,3 m dypt.

SELVÅG

58 40.442, 005 32.647
 Vindforhold: Utsatt for vind fra vest.
 Innseiling: Vær varsom rundt revene på utsiden av vågen.
 Fortøyning: Ankring. Dybde rundt 3 m.

SELE

58 49.115, 005 32.365
 Vindforhold: God havn.
 Innseiling: Innløpet til molohavnen er fra vest. Sving hardt til babord når innenfor babord molo.
 Fortøyning: Kai og flytebrygge.

HELLESTØ HAVN

58 50.893, 005 33.299
 Vindforhold: Kun godværshavn.
 Innseiling: Innløpet er ca 2 m dypt.
 Fortøyning: Ringer. Dybder 1 – 3 m.

ØLBERG

58 52.192, 005 33.863
 Innseiling: Innløpet er ca 2 m dypt men varierer med skiftende sand.
 Fortøyning: Betongkai. 0,1 – 1,8 m dypt men varierer med skiftende sand.



LUND VANNSPORTSENTER

58 26.447, 006 33.937
 Gjesteplasser: 85. Havnedybde: Minimum 2 m
 Bensin og diesel
 Kontakt: Thorleif Berntsen. Tlf: 51 40 14 09
 E-post: postmottak@lund.kommune.no



JØSSINGFJORD

58 19.098, 006 20.780
 Vindforhold: Utsatt for SSW vind.
 Fortøyning: Ankring

SOGNDALSSTRANDA

58 19.262, 006 17.229
 Vindforhold: Utsatt for sydvestlig vind.
 Innseiling: Enkel og grei.
 Fortøyning: Bak moloen inne i havna som kan by på toaletter, ferskvann, strøm, slipp og løftekran.

LØGEVIK NATURHAVN

58 19.538, 006 16.484
 Vindforhold: Skjermet fra nordvesten som ofte er typisk for solrikt sommervær på sørvestlandet. Fortøyning: Bunnforholdene er sand og dybdeforholdene er fine for båter under 50 fot. Det må brukes dregg. På østsiden er det 3 stk fester i land med ca 10 m mellomrom.

STØLEVIKA

58 20.252, 006 15.510
 Innseiling: Vær obs på at pålandsvinden kan skape en del drag i innløpet til Rekefjorden.
 Fortøyning: Betongkai eller ankring. Vær obs på sjøkabler og -rør.

NESVÅG

58 20.256, 006 12.210
 Vindforhold: Beskyttet.
 Innseiling: Trangt innløp som bryter ved sterk pålandsvind.
 Fortøyning: Betongkai. 3,6 – 4,2 m dypt.

TANANGER INDRE HAVN



58 55.972, 005 34.592
 Gjesteplasser: 25
 Innseiling: Seilingsled store båter til Risavika havn
 Fortøyning: Brygge/flytebrygge
 Havnepris: kr. 150 pr dag til og med 40 fot, Over 40 fot kr. 200
 Hotell, restaurant, salg fra fiskebåt, dagligvarer, postkontor, lege, apotek, diesel, toaletter/dusj, ferskvann, strøm, tømning septiktank, slipp (maks 10 tonn) sjøsettingsrampe, mm
 (Bensin - 400 meter til bensinstasjon)
 Kontakt: Einar Vaardal-Lunde. Tlf: 911 40 216
 E-post: einar@v-l.no. www.tanangerhavn.no

EGERSUND

EL-EXPERTEN

**MARITIM ELEKTRONIKK
 SALG, SERVICE OG INSTALLASJON**

(+47) 51 49 60 00 - www.el-experten.no



YDSTEBØHAVN GJESTEKAI
 59 03.647, 005 24.168
 Bensin og diesel
 Kontakt: Linda Grindhaug. Tlf: 51 73 63 10

COOP MARKED KVITSØY
 59 03.613, 005 24.049
 Bensin og diesel, kortautomat
 Kontakt: Tlf 51 73 51 06

KNAPPHUS ENERGI
 59 3.438, 5 25.085
 Bensin og diesel, kortautomat
 Kontakt: Tlf 958 99 703
 E-post: oddbjorn@knapphus.no

STAVANGER MOTORBÅTFORENING
 58.95465, 5.74685
 Gjesteplasser: 10. Bensin og diesel, kortautomat
 Havnen ligger innenfor bro. Egner seg ikke for seilbåter.
 Dusj, ferskvann, hotell, kiosk, motorservice, oljetømming, sjøsettingsrampe, strøm, søppelkontainer, toalett
 Havnepris: Betaler bare for strøm
 Kontakt: Gro Hamre. Tlf: 51 50 55 50
 E-post: smbfb@smbf.no
 www.smbf.no

VADHOLMEN
 58 57.345, 005 50.293
 Gjesteplasser: 6
 Kontakt: Ryfylke Friluftsråd. Tlf: 468 17 980
 E-post: firmapost@ryfri.no
 www.ryfri.no

SLUPPEN
 58 57.277, 005 50.351
 Fortøyning: Trebrygge på friområdet Vadholmen. 1,2 - 2,1 m dypt.
 Ankring på 10 m vann.

LITLE TEISTHOLMEN
 58 58.275, 005 51.458
 Kontakt: Ryfylke Friluftsråd. Tlf: 468 17 980
 E-post: firmapost@ryfri.no
 www.ryfri.no

HUMMEREN HOTELL
 58 56.006, 005 34.507
 Drivstoff
 Kontakt: Liv Roth. Tlf: 51 69 40 00
 E-post: post@hummeren.no
 www.hummeren.no

ROTT
 58 55.035, 005 30.644
 Vindforhold: God havn.
 Innseiling: Fra nord eller vest. Vær forsiktig. Hvis du er ukjent i farvannet, henvises du til Den Norske Los som beskriver innseilingen i detaljer. Fortøyning: Bolter. Allmenningskai. Dybder 2 - 3 m.

GRANNESVÅGEN
 58 54.829, 005 40.019
 Vindforhold: God havn
 Innseiling: Ligger inne i Hafrsfjord.
 Fortøyning: Flytebrygger. Dybder 2 - 4 m.

GOAVIKA
 58 58.933, 005 36.466
 Innseiling: Gjennom moloåpning.
 Fortøyning: Kai og flytebrygge.

SANDEBUKTA
 59 00.973, 005 34.911
 Vindforhold: Utsatt for pålandsvind.
 Innseiling: Gjennom moloåpning eller bak østre molo.
 Fortøyning: Bak begge moloer.

TUNGEVÅGEN
 59 02.092, 005 35.307
 Innseiling: Fra øst gjennom moloåpning.
 Fortøyning: Betongkai bak moloen. Dybder rundt 4 m.

LANGØY FRIOMRÅDE
 59 00.432, 005 46.244
 Gjesteplasser: 10
 Kontakt: Tlf 468 17 980
 E-post: firmapost@ryfri.no
 www.ryfri.no

VASSØY BUNKRINGSSTASJON
 59 00.029, 005 46.877
 Bensin og diesel, kortautomat
 Kontakt: Tlf 51 86 26 57

LINDØY FRIOMRÅDE
 58 59.361, 005 48.779
 Gjesteplasser: 20
 Kontakt: Tlf 468 17 980
 E-post: firmapost@ryfri.no
 www.ryfri.no

STAVANGER, VÅGEN GJESTEHAVN
 58.971460, 5.729951
 Gjesteplasser: 20. Havnedybde: 5-14 m
 Kontakt: Trond Andersen. Tlf: 932 23 123
 E-post: post@stavanger.havn.no
 www.stavanger.havn.no

BØREVIGÅ GJESTEHAVN
 58 58.419, 005 44.009
 Gjesteplasser: 31. Havnedybde: Maks 5 m
 Kontakt: Mads Steffensen. Tlf: 932 23 123
 E-post: post@stavanger.havn.no
 www.stavanger.havn.no

BADEDAMMEN GJESTEHAVN
 58 58.365, 005 44.727
 Gjesteplasser: 10
 Kontakt: Helge Strand
 Tlf: 996 91 643

LURA BÅTFORENING
 58 52.384, 005 44.552
 Gjesteplasser: 4
 Kontakt: Odd Leon Bjerga. Tlf: 918 70 006
 www.lura-bf.no

SANDNES GJESTEHAVN
 58 51.136, 005 44.486
 Gjesteplasser: 20. Havnedybde: Maksimum 4,5 m
 Apotek, badeplass, bankautomat, båtforhandler, båtutstyr, dagligvare, dusj, ferskvann, hotell, kafé, kiosk, kran/løft, lege, lekeplass, motorservice, oljetømming, parkering, postkontor, restaurant, slipp, strøm, søppelkontainer, telefonkiosk, tilrettel. funksjonsh., toalett, tog, Wi-Fi, tørketrommel, vaskemaskin, veterinær, vinmonopol
 Kontakt: Tor Rosland. Tlf: 913 82 888
 E-post: gjestehavn@lura-bf.no
 www.lura-bf.no

HOLMAVIKA
 58 53.264, 005 46.501
 Kontakt: Tlf 468 17 980
 E-post: firmapost@ryfri.no
 www.ryfri.no

BRYGGEN SENTER
 58 55.782, 005 50.986
 Gjesteplasser: 24 Havnedybde: 1,7 m innerst
 Diesel
 Kontakt: Kårleiv A. Fløysvik. Tlf: 51 60 56 42

FRAFJORD
 58 50.781, 006 16.849
 Innseiling: Via Frafjorden.
 Fortøyning: Betongkai. 0 - 7 m dypt.

LYSEBOTN
 59 03.352, 006 38.678
 Innseiling: Via Lysefjorden som er dyp og ren bortsett fra den grunne fjordmunningen.. Vær obs på både inn- og utgående strømmer på opp til 3 knop ved innløpet.
 Fortøyning: Trebrygge. 1,6 - 1,9 m dypt.

FLØRLI KULTURSENTER
 59 00.897, 006 25.531
 Gjesteplasser: 5
 Kontakt: Ryfylke Friluftsråd. Tlf: 468 17 980
 E-post: firmapost@ryfri.no
 www.ryfri.no

SONGESAND
 59 00.981, 006 19.421
 Innseiling: Via Lysefjorden som er dyp og ren bortsett fra den grunne fjordmunningen.. Vær obs på både inn- og utgående strømmer på opp til 3 knop ved innløpet.
 Fortøyning: Molo.

LYSEFJORDEN MARINA
 58 54.386, 006 05.970
 Gjesteplasser: 12. Bensin og diesel, kortautomat
 Kontakt: Rune Stangeland. Tlf: 952 59 325
 E-post: post@lysefjordenno
 www.lysefjorden.no

ØYREN
 58 54.093, 006 05.233
 Havneplasser: 10
 Kontakt: Tlf 51 70 38 29

ROGALAND

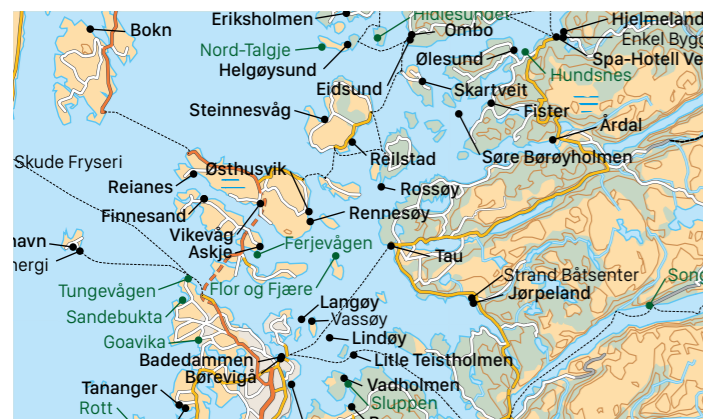

COOP MARKED FORSAND

58 54.093, 006 05.247
Diesel
Kontakt: Tlf 51 70 38 29
E-post: forsand@marked.coop.no

JØRPELAND GJESTEHAVN

59 00.983, 006 02.547
Gjesteplasser: 25
Bensin og diesel
Kontakt: Eivind Fosså. Tlf: 411 01 496

STRAND BÅTSENTER

59 01.004, 006 02.364
Bensin og diesel, kortautomat
Kontakt: Tlf 476 47 777
E-post: post@strandbaatsenter.no
www.strandbaatsenter.no

FLOR OG FJÆRE

59 03.158, 005 49.430
Fortøyning: Betong- og trekai.

TAU BÅTHAVN



59 03.744, 005 54.459
Gjesteplasser: 6. Bensin og diesel, kortautomat. Dybde ved gjestekai er ca 1,5 m. Seilbåter bør ligge på ledig plass ved flytebryggene. Kontakt havnesjef for å få anvist plass. Havnepris: Kr 100
Buss fra Tau til Preikestolhytta, 30 min.
Badeplass, dagligvare, dusj, ferskvann, hotell, kafé/restaurant, kiosk, Kran/løft, Lege, Lekeplass, Mastkran, Miljøstasjon, Motorservice, oljetømming, postkontor, sjøsettingsrampe, slipp, strøm, søppelkontainer, toalett, Wi-Fi, vaskemaskin
Kontakt: Per Nordbø. Tlf: 948 89 218
E-post: per.nordbo@lyse.net | www.taubatforening.no

ASKJE BÅTFORENING

59 03.687, 005 42.039
Gjesteplasser: 12. Havnedybde: 1,7 m. Diesel
Kontakt: Arild Galta. Tlf: 482 00 148
E-post: post@mosteroy.no
www.mosteroy.no



FERJEVÅGEN

59 03.666, 005 42.072
Fortøyning: Betongkai på utsiden. Småbåthavn på innsiden.

FINNESAND

59 05.955, 005 36.575
Diesel
Kontakt: Ryfylke Friluftsråd. Tlf: 51 81 79 80
E-post: firmapost@ryfri.no
www.ryfri.no



REIANES

59 07.304, 005 36.140
Kontakt: Ryfylke Friluftsråd. Tlf: 468 17 980
E-post: firmapost@ryfri.no
www.ryfri.no



VIKEVÅG

59 05.797, 005 42.030
Gjesteplasser: 11. Havnedybde: 5–6 m
Kontakt: Bernt Selvikvåg. Tlf: 51 72 02 38
E-post: bernt.selvikvag@rennesoy.kommune.no

ØSTHUSVIK

59 05.478, 005 46.782
Gjesteplasser: 8
Kontakt: Geir Ullenes. Tlf: 934 88 640
E-post: post@osthusvikbatforening.no
www.osthusvikbatforening.no



RENNESØY MARINA



59 05.082, 005 46.902
Gjesteplasser: 21. Dybde: Minimum 3 m i gjestehavn. Drivstoff
Havnepris: Kr 150 inklusive strøm

Badeplass, buss, båtforhandler, dagligvare, ferskvann, hotell, kafé, Kran/løft, motorservice, parkering, propan, strøm, søppelkontainer, Wi-Fi

Kontakt: Leif Nesheim. Tlf: 962 25 544
E-post: post@rennesoymarina.no
www.rennesoymarina.no

ROSSØY

59 06.718, 005 53.744
Gjesteplasser: 30
Kontakt: Ryfylke Friluftsråd. Tlf: 468 17 980
E-post: firmapost@ryfri.no
www.ryfri.no



REILSTAD BRYGGE



59 08.886, 005 50.710
Gjesteplasser: 20. Bensin og diesel
Havnepris: Kr 30–40

Badeplass, bankautomat, dagligvare, dusj, ferskvann, lekeplass, strøm, søppelkontainer, toalett, tørketrommel, vaskemaskin

Kontakt: Olav Reilstad. Tlf: 920 86 077

NATURHAVN BUNKERS GJESTEHAVN

STEINNESVÅG S-LAG

59 10.003, 005 48.452
Gjesteplasser: 6
Kontakt: Tlf 51 71 24 52

STEINNESVÅG BÅTFORENING

59 10.038, 005 48.320
Gjesteplasser: 2
Kontakt: Harald Kirkhus. Tlf: 51 71 27 20

FISTER

59 10.794, 006 03.906
Gjesteplasser: 5
Bensin og diesel
Kontakt: Einar Thomsen. Tlf: 930 63 087



SØRE BØRØYHOLMEN FRIMRÅDE

59 10.400, 006 00.45
Gjesteplasser: 6
Kontakt: Ryfylke Friluftsråd. Tlf: 468 17 980
E-post: firmapost@ryfri.no
www.ryfri.no



Finnøy - Faaholmen



Nausttomter fra kr 895 000,-
Godkjent naust fra 31,5 m² – 38,4 m² + loft



Store båtgarasjer fra kr 2 400 000,-
69 m² + loft 23,5 m² = sum pr garasje 92,5 m² (BRA)
Kan nyttast til næringsformål.



Naust og båtgarasjer med parkering til salgs!

Lei av å seile ut den same fjorden før sjølivet kan starte? Ryfylke har alle kvalitetane og opplevingane du er på jakt etter. Nå kan du få ditt eige naust eller båtgarasje på Finnøy og starte båtturen midt i øyriket!

Megler: Aktiv Eiendomsmegling Ryfylke
Tlf. 51 74 55 00. Mob. 454 85 888



Byggefirma: Ladstein Bygg as.
Tlf. 51 71 46 00. Mob. 958 94 621

Ta kontakt! 51 71 46 00 - post@ladstein.no - www.nordbohus.no/ladsteinbygg. Følg oss på Facebook: Nordbohus Ladstein Bygg



HELGØYSUND MARINA



59 13.655, 5 50.309
 Gjesteplasser: 120. Bensin og diesel

Post i butikk, tipping, medisinsalg. Dagligvarebutikk og kafé med skjenkeløyve, ferskvann, strøm, bensin, diesel, gass, søppelkontainer, gratis trådløs internettzone, web kamera, toalett, dusj, tørketrommel, vaskemaskin, utegrill, lekeplass, parkering for bil.

Kontakt: Oddfrid Nygård Nedrebø. Tlf: 997 12 944
 E-post: joker.helgoysund@joker.no
 www.helgoysund.no

NORD-TALGJE

59 13.748, 005 48.138
 Vindforhold: Utsatt for nordlige og sydlige vindretninger.
 Fortøyning: Best i Rossmorkvågen, men også bra rundt Talgjeholmen, Nodholmen og Svinholmen.

ERIKSHOLMEN

59 15.223, 005 50.144
 Bensin og diesel
 Kontakt: Trond Aartun. Tlf: 51 71 04 99

NESHEIM LANDHANDEL

59 15.600, 005 53.100
 Bensin og diesel
 Kontakt: Tlf 51 71 03 48
 E-post: ihavn@online.no

ØLESUND



59 13.406, 006 06.122
 Gjesteplasser: 80. Bensin og diesel

Ligger i et sterkt trafikkert sund med mange store og hurtige båter, derfor ingen overnatting. Kafé/restaurant åpen hver dag i hele skoleferien. Godt utgangspunkt for flotte skogsturer på den store øya! Et naturlig stoppested på vei videre innover i Ryfylkefjordene.

Kontakt: Elisa Hanf. Tlf: 51 75 29 47
 E-post: narbutikken.randoy@narbutikken.no

SKARTVEIT GJESTEHAVN



59 11.856, 005 57.468 Årets gjestehavn i 2014
 Havnepris: Kr 150. Gjesteplasser: Ca 60
 Egen badestrand med ekte palmesus (koselig atmosfære), dagligvarer, fiskeutstyr, post i butikk, kortautomat på bensin & diesel, gass & vann, flott sanitærbygg med dusjer, toaletter, vask, tørk, trimrom, kafé, WiFi, lekeplass, kunstgressbane & turstier.
 Kaféen har tradisjonell husmannskost og spennende retter laget av lokale råvarer. Skartveitkomler hver ons og tors i juli og 1. uka i aug.
 Kontakt: Tlf 952 57 908 / 51 71 07 12. E-post: joker.skartveit@joker.no
 www.skartveitgjstehavn.no
 Følg oss på Facebook. Der heter vi Skartveit Gjestehavn

OMBO LANDHANDEL

59 14.029, 005 56.242
 Bensin og diesel
 Kontakt: Tlf 51 71 01 11

EIDSUND GJESTEHAVN

59 14.029, 005 56.242
 Gjesteplasser: Ca 45. Drivstoff
 Kontakt: Eilif Berge. Tlf: 924 33 180
 E-post: post@borsabaatklubb.no

HIDLESUNDET

59 13.906, 005 53.034
 Innsailing: Fra nord 4 m dypt. Fra syd 5 m dypt.
 Fortøyning: Ankring på 6 – 7 m vann. Fortøyningsbolter

RANDØY HANDEL

59 13.406, 006 06.073
 Bensin og diesel, kortautomat
 Kontakt: Tlf 51 75 29 47

HUNDSNES

59 13.159, 006 07.127
 Vindforhold: Havna er relativt godt beskyttet.
 Innsailing: Vær obs på et skjær ca. 100 m og SW fra moloåpningen.
 Fortøyning: 64 meter betongkai på innsiden av babord molo. 3,2–0,2 m dybde.

SANDE

59 14.068, 006 09.835
 Gjesteplasser: 1. Bensin og diesel
 Kontakt: Hjelmeland kommune. Tlf: 51 75 71 63

ENKEL BYGG OG BUTIKK

59 14.048, 006 10.018
 Bensin og diesel, kortautomat
 Kontakt: Tlf 51 75 30 20
 E-post: lmk@enkle.no

SPA-HOTELL VELVÆRE GJESTEHAVN



59 14.057, 006 10.397
 Gjesteplasser: 20. Bensin og diesel
 Havnepris: Kr 200 inkl strøm og vann
 Bade plass, bankautomat, buss, dagligvare, diesel, dusj, hotell, is/kjølelementer, kafé, kiosk, kran/løft, mastkran, postkontor, seilservice, søppelkontainer, toalett, tørketrommel, vaskemaskin

Kontakt: Resepsjonen. Tlf: 480 50 600
 E-post: post@hjelmelandspa.no
 www.hjelmelandspa.no

Velkommen til oss!

HJELMELANDSVÅGEN GJESTEHAVN

59 14.204, 006 10.518
 Gjesteplasser: 6
 Bensin og diesel
 Kontakt: Endre Nordbø. Tlf: 908 93 480

NESVIK

59 15.707, 006 09.645
 Kontakt: Hjelmeland Turistkontor
 Tlf: 800 31 007

ERØY GJESTEHAVN

59 20.410, 006 13.700
 Gjesteplasser: 30. Havnedybde: 1–5 m
 Bensin og diesel
 Kontakt: Torbjørn Erøy. Tlf: 913 57 596

HÅLANDSØSEN GJESTEHAVN

59 20.808, 006 14.159
 Gjesteplasser: 5
 Bensin og diesel
 Kontakt: Anbjørn. Tlf: 52 79 52 60
 E-post: joker.erfjord@ngbutikk.net

FORENESET MARINA

59 19.983, 006 06.021
 Gjesteplasser: 20. Bensin og diesel, kortautomat
 Kontakt: Arvid Kristensen. Tlf: 952 91 177
 E-post: post@forenesetmarina.no
 www.forenesetmarina.no

BERGAHOLMEN

59 20.792, 006 05.517
 Vindforhold: Utsatt for vind fra østlige og vestlige retninger.
 Fortøyning: På begge sider av Bergaholmen.

JELSA BÅTFORENING

59 20.213, 006 01.456
 Gjesteplasser: 10. Havnedybde: 3 m
 Bensin og diesel
 Kontakt: Kjell Hagen. Tlf: 52 79 67 33

SJUBBEHOLSVÅGEN

59 23.500, 006 00.677
 Gjesteplasser: 35
 Kontakt: Ryfylke Friluftsråd. Tlf: 468 17 980
 E-post: firmapost@ryfri.no
 www.ryfri.no

VATLANDSVÅG

59 24.655, 006 01.419
 Gjesteplasser: 16. Bensin og diesel
 Kontakt: Helge Naustvik. Tlf: 52 79 61 00
 www.vatlandsvag.no

MARVIK GJESTEHAVN

59 24.626, 006 04.948
 Gjesteplasser: 12. Havnedybde: Maks 25 m
 Bensin og diesel
 Kontakt: Audun Nag. Tlf: 938 47 063

SAND BÅTFORENING GJESTEHAVN

59 28.976, 6 14.921
 Gjesteplasser: 25. Havnedybde: 1,9 m. Drivstoff
 Kontakt: Oddvin Marvik. Tlf: 902 35 948
 E-post: batforening.sand@haugnett.no

ROGALAND



NEDSTRAND FERIESENTER/MARINA

59 20.670, 005 51.6170
 Gjesteplasser: 15. Havnedybde: Maks 4 m
 Bensin og diesel
 Kontakt: Sølvi Pawells. Tlf: 52 77 11 00
 E-post: post@nedstrand.no. www.nedstrand.no

NEDSTRAND BÅTFORENING

59 20.712, 005 51.655
 Gjesteplasser: 25. Dybde: Maks 3 m. Drivstoff
 Kontakt: Havnevert. Tlf: 467 67 200
 E-post: nedstrand.bf@gmail.com
 www.nedstrand.org

MUSLANDSVÅGEN

59 20.072, 005 44.873
 Fortøyning: Ankring. Fortøyningsbolter på Selvik

SAUDA MOTORBÅTFORENING



59 38.655, 006 20.350
 Gjesteplasser: 13. Havnedybde: Maks 8 m
 Havnepris: Kr 100. Bensin og diesel
 Apotek, badeplass, bankautomat, buss, båtutstyr, dagligvare, ferskvann, hotell, is/kjøleelementer, kafé, kiosk, kran/løft, lege, lekeplass, mastkran, miljøstasjon, motorservice, parkering, postkontor, restaurant, sjøsettingsrampe, slipp, strøm, søppelkontainer, tilrettel. funksjonsh., toalett, Wi-Fi, tørketrommel, vaskemaskin, veterinær, vinmonopol
 Kontakt: Thormod Gilje. Tlf: 52 78 31 18. E-post: post@saudambf.no
 www.saudambf.no **Velkommen til oss!**

HERVIK KAI



59 19.293, 005 35.757
 Gjesteplasser: 40. Bensin og diesel, kortautomat
 Havnepris: Kr 100 + strøm kr 50
 Apotek, badeplass, bankautomat, buss, båtutstyr, dagligvare, dusj, ferskvann, is/kjøleelementer, lekeplass, miljøstasjon, motorservice, oljetømming, parkering, slipp, strøm, søppelkontainer, tilrettel. funksjonsh., toalett, tørketrommel, vaskemaskin
 Kontakt: Joker Hervik. Tlf: 52 77 45 90
 E-post: joker.hervik@joker.no **Velkommen til oss!**

VIKEDAL BÅTHAVN

59 29.749, 005 53.729
 Gjesteplasser: 40. Diesel
 Kontakt: Jon Golf. Tlf: 480 01 283
 E-post: post@vikedal-baathavn.no



SKRABBAVIKJÅ

59 21.666, 005 36.710
 Gjesteplasser: 37
 Kontakt: Kari og Bjørn Kallekodt. Tlf: 52 77 79 65
 E-post: post@kallekodt.no
 www.kallekodt.no



SANDEID BÅTHAVN

59 32.513, 005 51.825
 Gjesteplasser: 40. Havnedybde: Maks ca 6 m
 Bensin og diesel
 Kontakt: Torleif Knutsen. Tlf: 913 58 997



SKJOLDASTRAUMEN CAMPING

59 25.415, 005 37.558
 Gjesteplasser: 70 bryggemeter. Bensin og diesel
 Kontakt: Sandra Bådsvik. Tlf: 941 72 601
 www.s-camping.no



VATS BÅTFORENING

59 28.300, 005 44.100
 Gjesteplasser: 4. Diesel
 Kontakt: Tore Nordtveit. Tlf: 916 76 583

SKJOLDASTRAUMEN

59 25.428, 005 37.538
 Gjesteplasser: 10
 Kontakt: Kjell Guttormsen. Tlf: 930 88 136
 E-post: baatlaget@skjoldastraumen.no
 www.skjoldastraumen.no/lag



STRAUMEN BÅTLAG

59 25.633, 005 37.260
 Gjesteplasser: 6. Bensin og diesel
 Kontakt: Kjell Guttormsen. Tlf: 930 88 136

LILLESKOG BILVERKSTED

59 25.766, 005 37.214
 Bensin og diesel, kortautomat
 Kontakt: 52 77 91 93

COOP MARKED BOKN



59 13.967, 005 26.314
 Bensin og diesel, kortautomat
 Havnepris: Kr 50 + strøm kr 50

Apotek, buss, båtutstyr, dagligvare, ferskvann, is/kjølelementer, lege, parkering, postkontor, sjøsettingsrampe, slipp, strøm, søppelkontainer, tilrettelagt for funksjonshemmede.

Kontakt: Tlf 52 74 83 16
 E-post: bokn.marked@coop.no

OGNAHAMN

59 15.563, 005 27.538
 Vindforhold: Utsatt for vind fra sydvestlige retninger.
 Fortøyning: Til brygge eller bolter på svaberg.

HAMNAREN

59 17.953, 005 27.587
 Vindforhold: Utsatt for vind fra nord og syd.
 Innseiling: Leden går på østsiden av Hamnaren
 Fortøyning: Best i den lille viken på nordøstsiden av øya.

K. JØRGENSEN

59 18.747, 005 27.652
 Gjesteplasser: 37. Bensin og diesel
 Kontakt: Jørgensen. Tlf: 52 77 71 21

SKUDE FRYSERI

59 08.728, 005 16.070
 Bensin og diesel, kortautomat
 Kontakt: 52 84 65 55
 E-post: post@skudefryseri.no
 www.skudefryseri.no

NATURHAVN BUNKERS GJESTEHAVN

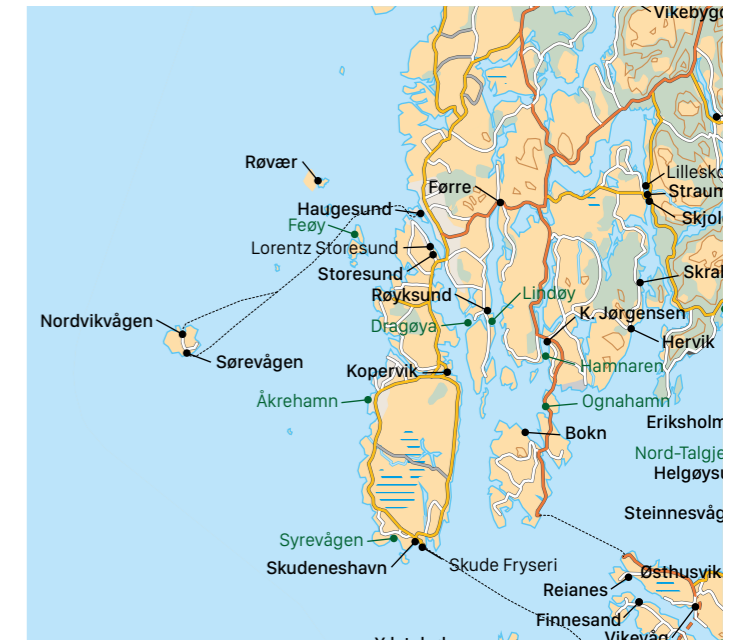

SKUDENESHAVN GJESTEHAVN



59 08.924, 005 15.414
 Gjesteplasser: 80. Havnedybde: Maks 3 m. Bensin og diesel
 Havnepris: Kr 150–250 avhengig av båtlengde
 Apotek, badeplass, bankautomat, buss, båtforhandler, båtutstyr, dagligvare, dusj, ferskvann, kafé, kiosk, kran/løft, lege, lekeplass, mastkran, miljøstasjon, motorservice, oljetømming, parkering, postkontor, restaurant, sjøsettingsrampe, slipp, strøm, søppelkontainer, tilrettel. funksjonsh., toalett, Wi-Fi, tørketrommel, vaskemaskin
 Kontakt: Skudeneshavn båtforening. Tlf: 416 26 082
 E-post: post@skudeneshavnbaatforening.no
 www.skudeneshavnbaatforening.no **Velkommen til oss!**

SYREVÅGEN

59 08.892, 005 13.342
 Fortøyning: Vågen er grunn og uren. Ankring er best 100–200 m innenfor moloen. Ellers har vågen og moloen bolter. Betongkaien på vestsiden av vågen er privat.

ÅKREHAMN

59 15.618, 005 10.889
 Innseiling: Farvannet utenfor er urent, men innseilingen fra syd er godt merket, både i lyset og nattemørket.
 Fortøyning: Pass på ankringsforbudet noen steder i havnen.

NORDVIKVÅGEN

59 18.750, 004 53.071
 Gjesteplasser: 7
 Kontakt: Arvid Helgesen. Tlf: 52 75 01 00
 E-post: post@utsira.kommune.no



HAUGESUND INDRE KAI

59 24.679, 005 16.112
Havnedybde: 5,5 m. Bensin og diesel
Kontakt: Karmsund Havnevesen. Tlf: 52 70 37 50
www.karmsundhavn.no



APOLLO BÅT

59 24.868, 5 15.412
Bensin og diesel, kortautomat
Kontakt: 52 71 75 20
E-post: arne@apollo.ws

LORENTZ STORESUND & SØNNER

59 23.614, 5 16.299
Diesel
Kontakt: 52 81 44 70
E-post: post@storesundolje.no
www.storesundolje.no

STORESUND BÅTFORENING



59 23.414, 005 16.652
Gjesteplasser: 6
Havnepris: Kr 100 inklusive strøm

Badebass, buss, dagligvare, ferskvann, kran/løft, postkontor, sjøsettingsrampe, strøm

Kontakt: Jan Atle Oa. Tlf: 971 60 601
E-post: styret@storesundbf.no
www.storesundbf.no

Velkommen til oss!

DRAGØYA

59 19.424, 005 20.465
Vindforhold: Utsatt for vind fra nordøst til sydøst.
Fortøyning: Både på nordøstsiden og sydøstsiden går det utmerket an å fortøye.

KOPERVIK BENSIN OG STORKIOSK

59 17.538, 005 18.169
Bensin og diesel, kortautomat
Kontakt: 52 85 06 04

KOPERVIK GJESTEHAVN

59 17.100, 005 18.400
Gjesteplasser: 20
Kontakt: Havnebetjent. Tlf: 994 04 169
E-post: post@byenvarkopervik.no



RØKSUND MEK. VERKSTED

59 19.971, 005 21.489
Diesel
Kontakt: 52 83 66 43
E-post: tor.ole@roksund-mek.no
www.roksund-mek.no

RØYKSUND BÅTFORENING



59 20.015, 005 22.193
Gjesteplasser: 10
Havnepris: Kr 70 inkl strøm

Badebass, buss, båtutstyr, diesel, dusj, ferskvann, motorservice, parkering, sjøsettingsrampe, strøm, søppelkontainer, tilrettel. funksjonsh., toalett

Kontakt: Johannes Sørhaug. Tlf: 959 75 380
www.royksund.org

LINDØY

59 19.741, 005 22.379
Vindforhold: Utsatt for vind fra nordøst til sydøst.
Fortøyning: På nord- eller østsiden av øya eller i Storevika hvor Haugesund Seilforening disponerer den sydlige delen. Røksund Motorbåtforening har sitt havneanlegg nord i Makkavik.

FØRRE BÅTFORENING

59 25.275, 005 22.984
Gjesteplasser: 6. Havnedybde: 5 m
Kontakt: Arnt Heggøy. Tlf 404 81 600
E-post: post@forrebatforening.com
www.forrebatforening.com

UTSIRA

59 18.753, 004 53.078
Innseiling: Bruker du Sørvikvågen, tar du skarpt styrbord inn i selve viken og så en 120 graders babord inn bak moloen. Nordvikvågen er derimot lett å komme inn i. Fortøyning: Utsira har to gode havner, og hvis det blåser mye, bør vi velge den som ligger i le.

SØREVÅGEN

59 17.848, 004 53.551
Gjesteplasser: 15. Havnedybde: Maks 4 m
Kontakt: Arvid Helgesen. Tlf: 52 75 01 00
E-post: post@utsira.kommune.no

FEØY

59 23.604, 005 09.555
Fortøyning: Mest populære ankringsplass for småbåter, hvis man ser bort fra de to hovedhavnene øst og vest på Feøy, er sundet mellom Kalven og Kvaløya. Kalven har også en fin badestrand.

RØVÆR

59 26.333, 005 05.733
Gjesteplasser: 10
Kontakt: Røvær Kulturhotell. Tlf: 52 71 58 00
E-post: post@rovarkulturhotell.no
www.rovarkulturhotell.no eller rovar.no



RØVÆR HANDEL

59 26.370, 005 05.502
Bensin og diesel
Kontakt: 52 71 80 23
www.rovar.no

HAUGESUND MARINE SERVICE

59 25.159, 005 15.472
Bensin og diesel, kortautomat
Kontakt: 52 72 27 33
E-post: post@hmarineservice.no
www.haugesundmarineservice.no



VIKEBYGD MOTORBÅTFORENING

59 35.555, 005 34.934
Gjesteplasser: 11. Dybde: Maks 1–2 m. Diesel
Kontakt: Havnevakta. Tlf: 909 25 145
E-post: post@vikebygd-motorbaatforening.no
www.vikebygd-motorbaatforening.no



PLOSSABAKERIET GJESTEHAVN

59 35.574, 005 34.967
Gjesteplasser: 30. Dybde: Maks 12 m. Drivstoff
Kontakt: Bjørn Vik. Tlf: 53 76 93 37
E-post: bjorn@plassabakeriet.no
www.plassabakeriet.no



TIL VÅRE FRITIDSBÅTGJESTER

NÅ KAN DU LETT BETALE HAVNEVEDERLAG MED MOBILEN



HAVNEVEDERLAG BETALT!

Med Gomarina kan du nå lett betale for havnevederlag med mobilen. Du slipper kontanter og er alltid oppdatert på tilbud og aktiviteter i havnen. For å komme i gang trenger du kun å laste ned appen Gomarina fra App Store eller Google Play. Velkommen til indre kai i Haugesund!



KARMSUND-HAVN.NO

ROGALAND



ROMSAØYANE – GRINDANES

59 40.732, 005 43.971
Gjesteplasser: 9
Kontakt: Friluftsrådet Vest. Tlf 52 77 48 30



BJOA BÅTHAVN



59 39.950, 005 39.683
Bensin og diesel
Gjesteplasser: 8. Havnedybde: Maks 2,20 m. Gjesteplassene ligger langt inn i havna ved flytebrygger merket gjestebrygge.

Badeplass, dagligvare, dusj, ferskvann, is/kjøleelementer, kafé, post-kontor, sjøsettingsrampe, slipp, strøm, søppelcontainer, toalett

Kontakt: Arne Sjo. Tlf: 918 84 647
E-post: post@bjoabaatlag.no

ROMSAØYANE – HERØYVADET

59 40.299, 005 44.178
Gjesteplasser: 20
Kontakt: Vindafjord kommune. Tlf 53 76 67 00



ROMSAØYENE

59 40.505, 005 44.392
Vindforhold: Et godt utvalg av naturhavner gjør det mulig å søke ly for enhver vindretning.
Fortøyning: Kanskje best i Gamlehamn i bukta på nordsiden. Ellers er det satt opp brygger rundt omkring.

ØLEN BÅTLAGS GJESTEHAVN

59 36.532, 005 48.907
Gjesteplasser: 6. Diesel, kortautomat
Kontakt: Bjørn Einar Haugland. Tlf 53 76 81 53
E-post: baathavn@gmail.com



Beta Marine Hybrid

- Består av både en dieselmotor med girkasse og en elektromotor på 10 KW
- Kjør miljøvennlig, nesten lydløst og behagelig ved hjelp av elektromotoren
- Bruk dieselmotoren ved større effekt behov eller ved lading av batteriene - lader med inntil 5 KW effekt



BETA MARINE

Hvorfor velge Beta Marine?

- Kvalitetsmotor fra Kubota
- Lun rolig gange
- Leveres fra 10 - 99 HK
- Internasjonal forhandlerstøtte
- Ekstrautstyr tilpasset ditt behov
- Markedets beste pris?



Beta Marine motor med seildrev

- 13,5 HK - 56 HK
- Kan leveres med seildrev
- Kan også leveres med seildrevkit tilpasset Volvo 110S, 120S og Yanmar SD20



BETA MARINE AS
Tlf: 928 66 501 | www.betamarine.no

seajet

SEAJET 028 DRAGON

- Enestående kvalitet
- Klare og sterke farger som vedvarer
- Også for aluminium
- Fremtidens bunnstoff er nå tilgjengelig



Spesielt utviklet for norske farvann



 **Sola Shipping as**

Distributør:
Sola Shipping AS
Postboks 214, 4066 Stavanger
telefon: 51 60 81 00
email: post@sola-shipping.no



LEIRVÅG FRILUFTSOMRÅDE

59 41.661, 005 27.311
Fine svaberg og langgrunne strender med sand og leirbunn. Badeplass og toalett. På land finner du fine turmuligheter i skog og mark og bl.a. en vernet kolerakirkegård, «Kirkegården ved havet».

SLETTE NE FRILUFTSOMRÅDE

59 38.890, 005 23.651
Ligger på vestsiden av Lammavågen i Auklandshamn. Her har Friluftsrådet Vest tilrettelagt et flott område med brygge, broer og toalett.

KAIEN I FØRDE

59 36.857, 005 28.067
Gjesteplasser: 50. Bensin med kortautomat
Kontakt: Sonja S. Munos. Tlf: 958 90 115
E-post: sonja@kaienas.no
www.kaienas.no

BRANDASUND, E. JOHNSEN & SØNNER



59 53.739, 5 5.501
Gjesteplasser: 30. Havnedybde: 5–15 m. Bensin og diesel
Havnepris: Kr 50 + strøm
Kafé åpen i sommersesongen.

Apotek, bankautomat, buss, båtutstyr, dagligvare, dusj, is/kjøleelementer, strøm, søppelkontainer, toalett, tørketrommel, vaskemaskin

Kontakt: Tore Johnsen. Tlf: 53 42 95 10
E-post: narbutikken.brandasund@narbutikken.no

SKJERET, SOLHEIM

59 53.717, 005 05.495
Gjesteplasser: 10. Drivstoff
Kontakt: Bjarne Waage. Tlf: 53 42 56 05
www.brandasund.com

HISKASUNDET

59 43.722, 005 08.105
Fortøyning: Bolter. Ankring.

LYKLING GJESTEHAVN

59 42.137, 005 10.873
Gjesteplasser: 25
Kontakt: Karl Simonsen. Tlf: 905 96 340

BIEKRONÅ

59 35.382, 005 09.206
Gjesteplasser: 25. Havnedybde: Maks 3 m. Diesel
Kontakt: Odd Nilsen. Tlf: 53 42 40 93



ESPEVÆR

59 35.385, 005 09.364
Fortøyning: Innenfor sundene finnes det nok av havneplasser, lune vik og steder å legge til. De fleste bryggene kan man benytte om man bare spør først. Ved svabergene langs nordsiden av Dørøy ligger du fint, likeens i sundet mellom Espevær og Saugøy.

LANGEVÅG GJESTEHAVN

59 36.237, E005 13.002
Gjesteplasser: 30. Bensin og diesel
Kontakt: Kristen Thorsen. Tlf: 957 00 373
E-post: kristen.thorsen@haugnett.no
www.bygdatur.no



BØMLO BÅTLAG

59 36.134, 005 12.559
Gjesteplasser: 5–10. Diesel
Kontakt: Kristen Thorsen. Tlf: 957 00 373
E-post: kristen.thorsen@haugnett.no
www.bygdatur.no



VEDVIKA FRILUFTSOMRÅDE

59 37.097, 005 13.829
Fin sjel sand, grill med avlastningsbord, toalett tilrettelagt for handikappe. Her er det gode muligheter for å ligge på svai, med leire- og sølebunn og dybder på 5–19 meter. Fortøyning: 2 flytebrygger og 2 fortøyningsbøyer for de som ønsker å ligge på svai.

ULVERSØY FRILUFTSOMRÅDE

59 43.500, 005 15.550
Flere turstier på øya. Friluftsrådet har lagt flytebrygger og satt bolter i fjellet i viken sørvest på øyen. Dybden ved flytebryggene er meget god. Nydelig friluftsområde med grillhus.

FINNÅS MARINA

59.737671, 5.229793
Bensin og diesel, kortautomat
Kontakt: Tlf 53 42 51 59

KULLESEIDKANALEN GJESTEHAVN

59 44.538, 005 14.135
Gjesteplasser: 40. Drivstoff
Kontakt: Tove Stavland. Tlf: 415 51 063
E-post: post@opplevbomlo.no
www.kulleseidkanalen.no



MOSTER BÅTLAG

59 42.106, 005 23.415
Havnedybde: 2–4 m. Deisel
Kontakt: Tlf 990 02 628

KORTBUNKERS

59 43.230, 05 21.150
Bensin og diesel, kortautomat
Kontakt: Tlf 971 78 682
E-post: post@kortbunkers.no
www.kortbunkers.no

RØYKSUNDKANALEN OG KULLESEIDKANALEN

59 43.215, 005 17.995
Innseiling: Røyksund har østre innløp fra Stokksundet og via det smale løpet ved sydspissen av Sørneset. Dybde 1,6 meter. Ellers er det grunt (1–1,5 meter) – men godt merket – gjennom Røyksund. Kulleseidkanalen har sitt østre innløp fra Finnåsvika.

SAGVÅG GJESTEHAVN

59 46.600, 005 23.400
Gjesteplasser: 35. Diesel, kortautomat
Kontakt: Claus Arvid Almås. Tlf 481 06 461
E-post: sh@stord.kommune.no



LEIRVIK GJESTEHAVN



Havnepris: Opp til 35 fot: Kr 250. Over 35 fot: Kr 350
Leirvik Gjestehavn ligger midt i Leirvik sentrum.

Servicebygg – stråum – vatn – trådløst nett – bunkers – døgnope – betalingsautomat – betalingsapp

Kontakt: Stord Hamnevoll. Tlf: 53 49 67 66
E-post: sh@stord.kommune.no

Velkommen til oss!

FJÆRA

59 52.431, 006 22.767
Kontakt: Tlf 908 25 865

Stord Havnevesen

Boks 216
5402 Stord
Telefon 53 49 67 66
Telefaks 53 49 67 68

HORDALAND



ÅKRA HANDEL

59 47.256, 006 06.120
Diesel
Kontakt: Tlf 53 47 99 26
E-post: tordis.waagen@knett.no

KYRPING

59 44.844, 006 06.736
Vindforhold: Utsatt for nordøstlig vind.
Innseiling: Mellom Tedneholmen og moloen. Vær obs på skjær syd for holmen.
Fortøyning: På molosiden av flytebrygge.

SKÅNEVIK BÅTFORENING

59 44.300, 005 54.897
Gjesteplasser: 5-7 Havnedybde: Maks 2 m
Kontakt: Martin Skumsnes. Tlf: 900 71 778
www.skvbaat.com

SKÅNEVIK GJESTEHAVN

59 44.066, 005 56.121
Gjesteplasser: 20. Drivstoff

ETNE BÅTLAG

59 39.962, 005 55.896
Gjesteplasser: 12
Kontakt: Geir Arne Hansen. Tlf: 906 70 367
E-post: etnebatlag@hotmail.com
www.etnebaatlag.com

BJØLLEVÅGEN

59 42.343, 005 42.414
Vindforhold: Utsatt for sydlige vinder.
Innseiling: Øst eller vest for Bjøllebøholmen. Ha en utkikk i baugen og kjør forsiktig hele veien inn.
Fortøyning: Man kan legge seg til rundt hele vågen.

ARNAVIK BÅTHAVN

59 45.340, 005 44.875
Gjesteplasser: 4
Kontakt: Stig Johannesen. Tlf: 950 35 004

SÆBØVIK HAMN

59.793687, 5.711972
Gjesteplasser: 30. Havnedybde: 5 m
Kontakt: Jarle Landa. Tlf: 922 39 126
E-post: jarle.landa@knett.no
www.sæbøvikhamn.no

SÆBØVIK – HALSNØY SAMFUNNSHUS

59 47.643, 5 42.811
Gjesteplasser: 20. Havnedybde: 4–5 m
Kontakt: Tlf 971 04 155
E-post: halsnoy.samfunnshus@knett.no

SÆBØVIK BÅTLAG

59 47.640, 5 42.905
Gjesteplasser: 5. Havnedybde: 1,5 – 2 m
Kontakt: Jarle Landa. Tlf: 922 39 126
www.sblag.no

LYKJELSØY

59 48.408, 005 40.300
Gjesteplasser: 20
Kontakt: Friluftsrådet Vest. Tlf: 52 77 48 30
E-post: post@friluftsradetvest.no
www.frivest.no

LYKELSØYVÅGEN

59 48.416, 005 40.306
Vindforhold: Utsatt for vind fra nordøst.
Innseiling: Det enkleste er å gå rundt nordsiden av Store Lykelsøy.
Fortøyning: Innerst i vågen er det badestrand, en trebrygge, svaberg og fjellknatter nok for alle.

LARSSTØ BÅT & MASKINSERVICE



59 47.828, 005 42.444
Gjesteplasser: 10. Havnedybde: Maks 5 m. Drivstoff, kortautomat

Apotek, bankautomat, buss, båtforhandler, båtutstyr, dagligvare, dusj, ferskvann, kafé, kiosk, kran/løft, lege, lekeplass, mastkran, miljøstasjon, motorservice, oljetømming, parkering, postkontor, restaurant, slipp, strøm, søppelcontainer, toalett, tørketrommel, vaskemaskin

Kontakt: Lars Kåre Sjø. Tlf: 53 47 61 54
E-post: wavelarssto@knett.no
www.larssto.no

Velkommen til oss!

EIDSVIK MARINA

59 47.612, 5 41.003
Gjesteplasser: 10. Bensin og diesel
Kontakt: Hilmar Meyer Eide. Tlf: 53 47 66 50
E-post: eides.bensinstasjon@knett.no
www.hmeide.no

TOFTE

59 47.813, 005 44.382
Fortøyning: Ankring på 20 m syd for Toftøya. Eller fortøy til betongkai.

HØYLANDSBYGD BÅTHAVN

59 47.260, 005 47.759
Gjesteplasser: 15. Bensin og diesel, kortautomat
Kontakt: Oskar Nordnes. Tlf: 911 47 923

VALEN

59 49.526, 005 47.435
Gjesteplasser: 10. Havnedybde: Maks 2 m
Kontakt: Ola Heimstad. Tlf: 992 12 608

SUNDE BÅTHAVN

59 49.857, 005 42.530
Gjesteplasser: 20. Havnedybde: Maks 4 m
Diesel
Kontakt: Tlf 404 44 762

NORDHUGLO

59 51.990, 005 33.824
Gjesteplasser: 12. Bensin, kortautomat
Kontakt: Wenche Taranger. Tlf: 53 40 05 10
E-post: narbutikken.huglo@narbutikken.no

HUSNES BÅTHAVN

59 52.402, 005 45.416
Gjesteplasser: 100. Diesel
Kontakt: Havnevert. Tlf: 907 18 599
E-post: post@husnesbaathavn.no
www.husnesbaathavn.no

HERØYSUNDET BÅTHAVN

59 55.433, 005 47.299
Gjesteplasser: 20
Kontakt: Magnus Skår. Tlf: 53 48 63 83

USKEDAL BÅTLAG

59 55.921, 005 51.390
Gjesteplasser: 20. Diesel
Kontakt: Hans Gustav Musland. Tlf: 906 45 530
www.uskedalen.no

SPAR USKEDALEN

59 55.960, 005 51.444
Bensin og diesel, kortautomat
Kontakt: Tlf 53 48 61 37

OMVIKDALEN BÅTHAVN

59 56.871, 005 58.066
Gjesteplasser: 3. Havnedybde: Maks 1 m
Kontakt: Magnar Hjelmeland. Tlf: 53 48 14 29

ROSENDAL FJORDHOTEL

59 58.864, 006 00.507
Gjesteplasser: 50. Drivstoff, kortautomat
Kontakt: Arne Havnerås. Tlf: 53 48 80 00
E-post: booking@rosendal-fjordhotel.no
www.rosendal-fjordhotel.no

- Straum • Vatn • Dusjer • Toalett • Tørketromler
- Vaskemaskiner • Gratis sykkel utlån • Grillhytter
- 600m gjestebrygge • Sjakk i storformat • Leikeplass
- Badestrand • Gratis internett • St. Hans feiring
- Tennisbane • Fotballbane • Diesel(kort) • Slipper
- Sandvolleyballbane • Turstiar i flott natur
- Hamnevertar i skuleferien • 9-hulls golfbane
- Handelssentrum bare ein liten spasertur unna

Husnes Båtlag
www.husnesbaathavn.no

Postboks 66
5480 Husnes
Kvinnherad

Havneleige, straum, vask og tork betales i automat ved servicebygget
Dusjautomatane tar 5 og 10 kroner
~ Velkomen til ei aktiv, rein og triveleg hamn ~



ROSENDAL HAMN

59 59.210, 006 00.032
 Gjesteplasser: 60. Dybde: Maks 6 m. Drivstoff
 Kontakt: Øyvind Lernes. Tlf: 469 32 012
 E-post: post@rosendalhamn.no
 www.rosendalhamn.no



HATLESTRAND BÅTLAG

60 03.677, 005 55.153
 Kontakt: Johannes Femsteinevik
 Tlf: 53 48 87 24

SUNDAL CAMPING

60 07.125, 006 16.065
 Gjesteplasser: 35. Drivstoff
 Kontakt: Bjørn Olav Bondhus. Tlf: 53 48 41 86



JONDAL BÅTHAVN



60 16.487, 006 14.958
 Gjesteplasser: 15. Bensin og diesel, kortautomat
 Utleie av festlokaler til 30 personer
 Betaling med VIPS / kontant
 Apotek, badeplass, bankautomat, buss, dagligvare, dusj, ferskvann, lege, lekeplass, motorservice, oljetømming, parkering, postkontor, søppelkontainer, toalett, tørketrommel, vaskemaskin
 Turistinfo med kafé og blomster / interiørbutikk
 Kontakt: Tlf 948 27 151
 E-post: post@jondalbaathavn.no
 www.jondalbaathavn.no

Velkommen til oss!

HERAND BÅTHAVN

60 20.545, 006 22.544
 Gjesteplasser: 25. Drivstoff
 Kontakt: Trygve Eiken. Tlf: 958 08 621
 www.herandbaathavn.no



AGA GJESTEAMN

60 17.884, 006 36.251
 Gjesteplasser: 4. Havnedybde: 5–6 m
 Kontakt: Tlf 952 62 854
 E-post: post@agahytte.no
 www.agahytte.no



ODDA GJESTEAMN

60 04.204, 006 32.696
 Drivstoff
 Kontakt: Tlf 53 65 40 05



HAVNI PÅ LOFTHUS

60 19.459, 006 39.397
 Gjesteplasser: 4 Havnedybde: 20 m
 Kontakt: Olav Meling. Tlf: 950 75 763



KINSARVIK GJESTEAMN



60 22.696, 006 43.327
 Gjesteplasser: Ca 18. Havnedybde: 2 m. Drivstoff
 Apotek, badeplass, bankautomat, buss, dagligvare, dusj, ferskvann, hotell, kafé, kiosk, lekeplass, miljøstasjon, parkering, postkontor, restaurant, sjøsettingsrampe, strøm, søppelkontainer, toalett, Wi-Fi, tørketrommel, vaskemaskin, veterinær

Kontakt: Bjarte Vikane. Tlf: 481 34 200
 E-post: post@b-vikane.no
 www.kinsarvik-batlag.no

Velkommen til oss!

EIDFJORD BÅTLAG OG SMÅBÅTHAVN

60 28.011, 007 03.993
 Gjesteplasser: 10. Havnedybde: 10,2 m. Drivstoff
 Kontakt: Tlf 53 66 51 62

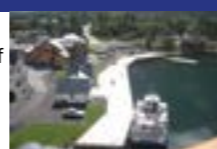

ULVIK GJESTEAMN

60 34.071, 006 55.219
 Gjesteplasser: 9. Drivstoff
 Kontakt: Paul Richards. Tlf: 56 52 61 87
 E-post: post@fjordkafe.no
 www.fjordkafe.no



EIDE

60 31.310, 006 42.770
 Gjesteplasser: 2
 Kontakt: Marta Eide. Tlf: 416 83 527

GRANVIN BÅTLAG



60 31.033, 6 42.797
 Bryggemeter: 80. Havnedybde: 20 m+
 Havnepris: Kr 50 inkl strøm. Betal med Vipps til 508658
 20 min. med bil til Voss. Gode bussforbindelser. Flotte turområder og sykkel/turstier.
 Apotekutsalg, badeplass, bankautomat, dagligvare, ferskvann, hotell, pub, lege, lekeplass, parkering, postkontor, propan, strøm, søppelkontainer, toalett på Eide
 Kontakt: Steinar Dahle. Tlf: 957 42 643
 E-post: steinardahle325@gmail.com
 www.granvinbaatlag.no

ØYSTESE

60 23.000, 006 12.000
 Gjesteplasser: 4
 Kontakt: Kjell Henning Berge. Tlf: 404 79 405
 E-post: oystese.batlag@lag.kvam.no

NORHEIMSUND MARINA

60 22.352, 006 08.813
 Gjesteplasser: 55. Havnedybde: Maks 8 m
 Drivstoff. Kontakt: Vakt. Tlf: 410 05 844
 E-post: post@norheimsundmarina.no
 www.nmar.no



THON HOTEL SANDVEN

60 22.090, 006 08.930
 Gjesteplasser: 22
 Kontakt: Tlf 56 55 20 88

STRANDEBARM MARINA

60 15.518, 006 01.241
 Gjesteplasser: 40. Havnedybde: 3–30 m
 Kontakt: Asbjørn Sangolt. Tlf: 970 40 210



BAKKA

60 14.729, 006 00.474
 Gjesteplasser: 8. Havnedybde: Maks 7 m
 Kontakt: Johnny Iden. Tlf: 952 65 858
 E-post: johnny.iden@hotmail.com



HARDINGAVÅGEN

59 55.760, 005 42.615
 Vindforhold: Utsatt for vind fra nordvest.

ÅNUGLO

59 55.750, 005 42.894
 Vindforhold: Nordavinds kan ta litt her.
 Fortøyning: Fortøyningsbolter.

SKIPAVÅGEN

59 55.081, 005 42.899
 Vindforhold: Meget utsatt i sydvestlig vær.
 Innseiling: Fra sydvest.
 Fortøyning: Bolter, landtau og/eller ankring.

SJØSIO ODD LARSEN



59 55.407, 005 18.491
 Gjesteplasser: 35. Drivstoff kortautomat.
 Havnepris: Kr 200 inkludert strøm

Apotek, badeplass, bankautomat, buss, båtforhandler, båtutstyr, dagligvare, dusj, ferskvann, hotell, is/kjøleelementer, kafé, kiosk, lege, miljøstasjon, parkering, postkontor, restaurant, strøm, søppelkontainer, toalett, Wi-Fi, tørketrommel, vaskemaskin

Kontakt: Tlf: 53 45 75 00

HORDALAND



ÅRBAKKA HANDELSTAD

59 59.271, 005 41.334
Gjesteplasser: 5. Diesel
Kontakt: Gunnar Onarheim. Tlf: 416 33 806



FITJAR BÅTLAG

59 55.393, 005 18.981
Gjesteplasser: 60. Bensin og diesel, kortautomat
Kontakt: Vidar Larsen. Tlf: 900 44 825
E-post: vidar@oddlarsen.no

INNVÆRET PLAST

59 48.121, 005 15.057
Diesel
Kontakt: Tlf 53 42 72 82

RUBBESTADNESET

59 48.579, 005 15.642
Vindforhold: Utsatt for vind fra sydvest.
Fortøyningssystem: Ved bryggen innerst i Kattahola.

TELØY PILAPOLLEN

59 55.664, 005 15.640
Vindforhold: Pilapollen er en trygg havn.
Fortøyning: Mange fortøyningsmuligheter inne i de trange sundene.

BEKKJARVIK

60 00.456, 005 12.211
Gjesteplasser: 150. Havnedybde: Maks 5 m
Bensin og diesel
Kontakt: Havnevakt. Tlf: 952 23 230



STOLMAVÅGEN

59 59.229, 005 05.272
Vindforhold: Trygg havn.
Innseiling: Godt merket.
Fortøyning: Fortøyningsbolter og ringer. Ankring på 6 m vann. Eller fortøy til betongkai.

KVALVÅG

60 00.651, 005 04.995
Gjesteplasser: 10
Kontakt: Bente Aarland. Tlf: 971 79 498



KOLBEINSVIKA

60 02.288, 005 12.024
Vindforhold: Utsatt for sønnvind.
Fortøyning: Betongkai, bolter og ringer.

LITLAKALSØY

60 02.443, 005 05.300
Gjesteplasser: 12. Havnedybde: Min. 2 m
Kontakt: Tlf 913 11 202
E-post: litlakalsøyvel@austevoll.com



HORGØ

60 05.845, 005 06.180
Vindforhold: God havn.
Innseiling: Fra nord i Austrevågen.
Fortøyning: Flytebrygge. Fortøyningsbolter. Ankring i sand og leire.

BAKKASUND

60 07.825, 005 05.487
Innseiling: Best inn fra syd. Godt merket.
Fortøyning: Gjestebrygge.

BAKKASUND GJESTEHAVN

60 07.830, 005 05.490
Gjesteplasser: 30. Bensin og diesel, kortautomat
Kontakt: Arne Kalve. Tlf: 56 18 31 90



SVEHOLMEN

60 07.871, 005 06.398
Innseiling: Fra sør er best.
Fortøyning: Trekai i vågen og fendret betongkai på utsiden.
Flytebrygge for utsetting av kajakk. Fortøyningsbøye i vågen og fortøyningsbolter på utsiden.

NORDRE NAVØYVÅGEN

60 08.211, 005 07.927
Innseiling: Enkel innseiling.
Fortøyning: Fortøyningsbolter, fortøyningsbøye og flytebrygge.

NYHET
Smakeriet
Burgerbar!



Posisjon:
N60 00.456 E005 12.211

Kontakt:
Havnevakt telefon
952 23 230 / 917 62 534

Antall gjesteplasser:
160 båter (ny marina i ytre havn)

Vindforhold: Lun havn
Havnedybde: 5 meter

Fortøyning:
Trebrygger / kai / flytebrygger

Havnepris:
kr 200,- pr. døgn inkl. strøm

BEKKJARVIK

- i Austevoll, mellom Bergen og Stord

Meget lun havn med det erverdige hotellet Bekkjarvik Gjestgiveri og handlesenteret Bekkjarvik Torg med 22 butikker.

Treningscenter, spa, turløyper, fotballbane, tennis, sandvolley.

Fasiliteter i og rundt havnen:
GRATIS wifi, apotek, badeplass, minibank, bensin og diesel, buss, båtutstyr, dagligvare, dusj, ferskvann, hotell, kafé, motorservice, parkering, postkontor, restaurant, strøm, boss, toalett, tørketrommel, vaske-maskin, vinmonopol.

HORDALAND



NAVVÅGEN

60 08.280, 005 07.915
Vindforhold: Her ligger man beskyttet nesten uansett vær.
Innseiling: Fra Korsfjorden i nord. Det trange sundet som leder inn til selve lagunen kan være litt vanskelig å finne. Fortøyning: Vågen er dyp, og man kan legge seg inntil fjellet de fleste steder.

KOLBEINSHAMN GJESTEHAVN

60 05.060, 005 16.486
Gjesteplasser: 40. Drivstoff
Kontakt: Peder Kolbeinshamn. Tlf: 482 02 013
E-post: peder@kolbeinshamn.no
www.kolbeinshamn.no

TYSNES SJØ OG FRITID



59 59.777, 005 29.421
Gjesteplasser: 10. God dybde
Havnepris: Kr 100 + kr 50 for strøm

Bistro med uterestaurant, dagligvare, dusj, ferskvann, hotell, is/kjøleelementer, kiosk, postkontor, strøm, søppelkontainer, toalett

Kontakt: Tlf 53 43 20 00

FLESJANE

60 22.864, 005 43.189
Vindforhold: Utsatt for vind fra S.
Innseiling: På vestsiden av Samnangerfjorden.
Fortøyning: Ankring.

ROLVSVÅGEN

60 19.107, 005 37.629
Friluftsområde. Badeplass. Stupebrett. Grill, bord og benker.
Vindforhold: Utsatt for vind fra øst.
Fortøyning: Brygge. Fortøyningsbolter.

VÅGE GJESTEHAVN



60 02.756, 005 31.426
Gjesteplasser: 150. Havnedybde: Maks 15 m. Drivstoff
Havnepris: Kr 200 for båter opp til 35 fot. Kr 250 for båter mellom 35 og 40 fot. Kr 300 for båter over 40 fot. Strøm er inkludert

Servicebygg med toaletter, dusjer, vaskemaskin, tørketrommel og stelleform for små barn. Åpen internett tilgang i havna.

Kontakt: Kjell Brekke. Tlf: 906 17 821
www.vaagehavn.no

SOLSTRÅLEØYA

60 04.335, 005 35.203
Innseiling: Fra sørvest eller nordøst.
Fortøyning: Flytebrygge i sørvest. Brygge på nordøst siden. Dybder rundt 4 m.

LYGREPOLLEN

60 04.505, 005 48.124
Fortøyning: Tretteskjær, i innseilingen til Austefjorden, er et yndet friluftsområde. Ellers er der grupper av mindre holmer, flere kortere fjordarmer og en rekke fine badeviker.

ENGEVIKHAVN

60 10.911, 005 45.570
Fortøyning: Det er gode havnemuligheter innerst ved Sævareid. Ved dette lille tettstedet finnes gjestebrygge, bunkringsmuligheter og butikk. Engevik Gaard, den andre veien, har egen kai og tar gjerne imot besøkende båter opp til 60-70 fot.

STRANDVIK BÅTLAG

60 09.602, 005 40.870
Gjesteplasser: 6
Kontakt: Kjell Aakre. Tlf: 977 24 047

VINNESHOLMEN

60 09.219, 005 34.713
Fortøyning: Ankringsplasser i Vinnessundet og gjesteplasser ved lokale flytebrygger. Se Vinnes båtlag sine nettsider for mer informasjon om havneforhold, sjøsettingsrampe og gjesteplasser. Kommunal kai på fastlandssiden av sundet.

VINNES BÅTLAG

60 09.288, 005 34.710
Gjesteplasser: 8. Havnedybde: Maks 8 m
Kontakt: Dagfinn Fagertveit. Tlf: 959 02 835
E-post: post@vinnesbaatlag.no
www.vinnesbaatlag.no



OS HAMN



60 10.951, 005 28.096
Gjesteplasser: 50
Havnepris: Kr 150. Drivstoff
Os havn er også en industri- og rutebåthavn, og vi ber om forståelse for at næringstrafikk vil bli prioritert.
Apotek, badeplass, bankautomat, buss, båtutstyr, dagligvare, dusj, ferskvann, kafé, kiosk, lege, motorservice, oljetømming, parkering, post i butikk, restaurant, søppelkontainer, toalett, tørketrommel, vaskemaskin, vinmonopol
Kontakt: Gitte Smaadal. Tlf: 56 57 53 50

Velkommen til oss!

RAMSHOLMEN SJØSPORTSENTER

60.135609, 5.419527
Det er Os Rotary Klubb som står for brygga på Ramsholmen som i første rekke er tiltenkt rullestolbrukere. Her finnes turvei, overbygget grillplass, fiskeutstyr, toalett og garderobeanlegg.

BUNNPRIS VEDHOLMEN



60 08.743, 005 22.692
Gjesteplasser: 15. Bensin og diesel, kortautomat

Apotek, bankautomat, buss, dagligvare, dusj, ferskvann, is/kjøleelementer, lekeplass, postkontor, strøm, søppelkontainer, toalett, tørketrommel, vaskemaskin

Kontakt: Tlf 56 30 54 04
www.vedholmen.no

ERVIKANE

60 09.189, 005 19.741
Innseiling: Fra vest. Litt urent farvann i innløpet.
Fortøyning: En liten kai. Fint å ankre i viken.

NATURHAVN BUNKERS GJESTEHAVN

OKSABÅSEN

60 09.418, 005 18.768
Vindforhold: Utsatt for vind fra nord-øst.
Innseiling: Fra Skorpeosen.
Fortøyning: Steinbrygge og fortøyningsbolter.

VETLANESET

60 09.767, 005 19.412
Badeplass.
Vindforhold: Noe utsatt for vind fra nord.
Innseiling: Fra nord.
Fortøyning: Fortøyningsbolter.

A. K. DRANGES BÅTSERVICE & CO.

60 12.293, 5 21.687
Bensin og diesel
Kontakt: Tlf 56 30 90 69
E-post: verksted@drange.no

BUENA KAI – LYSEKLOSTER

60 13.079, 005 22.968
Gjesteplasser: 20. Havnedybde: 3 m. Drivstoff
Kontakt: Helge Oksnes. Tlf: 918 15 762
www.oleb.no



LYSEVÅGEN

60 12.910, 005 21.504
Vindforhold: Utsatt for vind fra nordvest.
Innseiling: Langs land er det som regel dypt nok.
Fortøyning: Tilrettelagt med fortøyningsbolter og fortøyningsbøye.

LYSEVÅGEN, LYSØEN

60 12.937, 005 21.412
Kontakt: Museet Lysøen. Tlf: 56 30 90 77
E-post: lysoen@online.no
www.lysoen.no

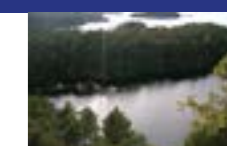

HJELLESTAD MARINA

60 15.397, 005 14.388
Gjesteplasser: 20 Bensin og diesel, kortautomat
Kontakt: Nautic Norway. Tlf: 55 96 21 10
www.nautic-norway.no



BERGENS MOTORBÅTFORENING

60 19.420, 005 16.470
Gjesteplasser: 6 Havnedybde: Ca 6 m
Kontakt: Jan Brandt. Tlf: 915 38 190
E-post: post@bergensmotorbat.no
www.bergensmotorbat.no



KONGSHAVN

60 21.555, 005 10.764
Innseiling: Inn søndre løp går navigeringen greit bare man følger kartet. Vær oppmerksom på den sterke strømmen. Sjekk tidevanntabellen eller dagens avis.

**KLEPPE BÅTLAG**

60 11.144, 005 09.083
 Gjesteplasser 20 Havnedybde: Ca 5 m
 Kontakt: Sigurd Eikeseth. Tlf: 56 33 91 10
 www.kleppe-batlag.no

**PANORAMA HOTELL & RESORT**

60 10.916, 5 5.367
 Kontakt: Resepsjon. Tlf: 56 31 90 00
 E-post: booking@panoramahotell.no
 www.panoramahotell.no

**HANDELSTADEN GLESVÆR**

60 10.916, 5 5.367
 Gjesteplasser: 10 Havnedybde: 2,5 m. Diesel
 Kontakt: Bente Blomvågnes-Bakke
 Tlf: 56 31 90 00

**TELAVÅG BÅTLAG**

60 15.508, 004 58.939
 Gjesteplasser: 10
 Kontakt: Vidar Telle. Tlf: 56 33 77 09

**HITSØY**

60 18.361, 004 56.465
 Vindforhold: God havn.
 Innseiling: Fra øst og inn i Kydleren. Fortøyning: Flytebrygge for mindre båter (obs grunner!). Ankring for større båter ved moloen. Bryggen nord i havna er kun for av og påstigning.

LØNO

60 19.658, 004 53.969
 Vindforhold: God havn men noe utsatt. Innseiling: Innløpet til Lønøvågen er noe vanskelig. Best fra SSE gjennom det 3 m dype løpet øst for Litløløno. Fortøyning: Betongkai. Den brukes kun til av og påstigning. Bruk bolter til fortøyning. Ankring i sand på 3 – 4 m.

BARMANE

60 20.551, 004 56.105
 Vindforhold: Lunt på vestsiden av vågen. Innseiling: Hold mot søndre land. Ha jernstangen på styrbord side. Inne i vågen skal stangen rundes. Fortøyning: Hele området innenfor Boganeset har gode oppankings- og fortøyningsforhold.

LANGØY KYSTKULTURSENTER

60 20.887, 004 58.630
 Gjesteplasser 10. Havnedybde: 3–4 m
 Kontakt: Hans Olav Fjell. Tlf: 909 92 604
 E-post: post@langoykystkultursenter.no
 www.langoykystgard.no

**NORDRE EIDESVÅGEN**

60 23.154, 004 59.137
 Vindforhold: Lun havn, men noe utsatt for vind fra nord.
 Innseiling: Fra vest gjennom Nordre Sundet. Hold styrbord mot Kårtveitvågen.
 Fortøyning: Kommunal kai. Dybder rundt 2 m. Ankring.

KÅRTVEITPOLLEN

60 24.276, 004 59.299
 Vindforhold: Lun havn
 Innseiling: Fra vest gjennom Nordra Sundet og forbi Sørneset.
 Fortøyning: Fortøyningsplasser.

OKSEN

60 26.071, 004 56.713
 Gjesteplasser 7
 Kontakt: Tone Tjong. Tlf: 56 31 68 50

**BLOMVÅG**

60 31.801, 004 52.792
 Fortøyning: God ankring ved Stridsholmen hvor det ellers er en betongkai og flere fortøyningsbolter. Innerst inne i vågen finnes kai med strømmuttak og muligheter for vann og bunkers.

BLOMVÅG FJORDHOTELL

60 31.772, 004 52.609
 Gjesteplasser 6
 Kontakt: Steinar Knappskog. Tlf: 922 32 922
 E-post: resepsjon@bfh.no

**HERDLEVÆR**

60 34.068, 004 49.096
 Fortøyning: I Søndre Straumsund er det gode ankringsforhold for mindre båter i tillegg til at det finnes flere fortøyningsbolter. Langs sundet sørøst om Langholmen finnes flere fortøyningsbolter og dessuten en kommunal kai.

LANGØY

60 36.923, 004 47.364
 Fine badeviker og svaberg. Midt på øya er det en dam på ca. 100 x 50 m som inneholder sjøvann. Vannflaten er ca. 2 m høyere enn toppflø i sjøen. Ved uvær blir nytt vann vasket opp i dammen. Toalett og fortøyningsbolter.

NAUTNES FISKEVÆR

60 37.496, 004 48.153
 Gjesteplasser 4. Drivstoff
 Kontakt: Otto Forstrønen. Tlf: 56 38 90 08

**HERNAR**

60 41.200, 004 44.620
 Vindforhold: Utsatt for vind fra øst og vest.
 Fortøyning: Ved den kommunale brygga eller private brygger, men spør først.

HJELMEVÅGEN

60 39.402, 004 49.055
 Fortøyning: Selve Hjelmevågen har flere fortøyningsbolter og god holdebunn. Den beste ankerplassen er der vågen dreier av mot Hjeltefjorden, mot Kjøøy. Ellers har denne hyggelige og spesielle havnen flere ankerfester langs med Seløy.

IO FRILUFTSOMRÅDE

60 34.223, 004 59.759
 Flotte poller på nordsiden.
 Innseiling: Fra nordvest. Vær obs på skjær i det trange innløpet bak Grønneneset.

IDEN MARINA

60 33.612, 005 02.064
 Gjesteplasser 2. Havnedybde: 10 m
 Kontakt: Alfred Iden. Tlf: 411 63 403

**HERDLA KAI**

60 34.068, 004 57.306
 Innseiling: Enkel innseiling fra øst.
 Fortøyning: Til kai.

YTSTØY

60 32.875, 004 57.524
 Vindforhold: Utsatt for vind fr øst.
 Innseiling: Fra sørøst.
 Fortøyning: Kai. Ankring.

STORE BØRØY

60 27.865, 005 03.717
 1 km strandlinje og fine svaberg.
 Innseiling: Gode havneforhold men trang innseiling.
 Fortøyning: Fortøyningsbolter.

TONA BÅTLAG

60 21.647, 005 08.917
 Havnedybde: Maks 4 m
 Kontakt: Idar Moldøen. Tlf: 901 33 844
 E-post: post@tonabatlag.no
 www.tonabatlag.no

**BRATTHOLMEN MARINA**

60 21.020, 005 09.648
 Bensin og diesel, kortautomat
 Kontakt: Tlf 56 33 07 80

LIBASBRUKET

60 18.080, 005 07.965
 Diesel, kortautomat
 Kontakt: Tlf 55 32 18 06

TYSSØY

60 17.364, 005 09.339
 Innseiling: Fra sør og inn Smivågen. Litt urent farvann i innløpet men god dybde helt inn.
 Fortøyning: Smivågen er tilrettelagt med fortøyningsbolter.

ALVØY FRILUFTSOMRÅDE

60 17.481, 005 10.484
 Mange fine badeviker.
 Innseiling: Enkel innseiling fra sør.
 Fortøyning: Til fjell.

BARHOLMEN

60 16.586, 005 05.387
 Vindforhold: God havn men noe utsatt for vind fra sør.
 Innseiling: Skogsvågen og forbi Kyrkjeholmen.
 Fortøyning: Ved sjøhus.

KOLLEVÅG

60 27.036, 005 07.095
 Kontakt: Bergen og Omland Friluftsråd
 Tlf: 55 39 29 52
 www.bof.no

**VINDNESPOLLEN**

60 25.849, 004 59.672
 Innseiling: Fra nord gjennom den smale Straumen – litt urent farvann på veien.
 Fortøyning: Mange muligheter.

SKORPO

60 25.024, 005 07.264
 Vindforhold: God havn.
 Innseiling: Fra vest.
 Fortøyning: Fortøyningsbolter og fortøyningsbøye.

FJÆREIDPOLLEN

60 22.497, 005 01.893
 Innseiling: Nord eller sør for Spjeldsøyna. Vær obs på skvalpeskjær begge steder.
 Fortøyning: Landline og dregg.



HJELTEFJORDEN FJORDSENTER



60 23.360, 005 04.276
Gjesteplasser 20. Havnedybde: 8–10 m
Vindforhold: Meget lun havn ved nordlig vind

Fjordsenteret har skjenkeløype for øl og vin, enkel matserving samt at man kan grille sin egen mat på kaien (medbrakt grill). Dsj, vaskemaskin og tørketrommel
Beliggenhet på øya Geitanger / Geitung 800 m. Turvei.

Kontakt: Ole Nilsen. Tlf: 920 88 649
E-post: olenils@online.no

STRUSSHAMN



60 23.360, 005 04.276
Gjesteplasser 25. Havnedybde: Min 3–4 m. Diesel
Havnepris: Fra kr 150 til 250 avhengig av båtens størrelse
God havn i all slags vær. Funn av marinarkeologisk materiale fra 1600-tallet, og fortøyningsringer flere steder rundt i havneområdet, viser at Strusshamn var en viktig havn. Det var også satt opp mølle i begynnelsen av 1800 og i 1909 ble det shoddyfabrikk. I dag er Strusshamn tilholdsted for en rekke lag og organisasjoner bl.a. Kystlag, museums lag.
Kort vei til handlesenter og buss til Bergen.
Kontakt: Askøy Kystlag. Tlf: 979 05 957

SIVERT WAAGEN

60 24.024, 005 12.506
Diesel, kortautomat
Kontakt: Tlf 56 15 11 30
E-post: sivert.waagen@waagen.no
www.waagen.no

ENGELSHAMN MARINA

60 23.457, E005 13.704
Gjesteplasser 55. Bensin og diesel, kortautomat
Kontakt: Tlf 55 93 11 25

GRAVDAL BÅTFORENING

60 23.457, E005 13.704
Gjesteplasser 55. Bensin og diesel, kortautomat
Kontakt: Tlf 55 93 11 25

KLEPESTØHOPEN

60 24.428, 005 13.535
Gjesteplasser 2. Drivstoff
Kontakt: Thorbjørn Pedersen. Tlf: 56 15 80 92
E-post: thpe@askoy.kommune.no

BERGEN GJESTEHAVN

60 23.762, 005 19.353
Havnedybde: Maks 5 m. Drivstoff
Kontakt: Havnevakta. Tlf: 55 56 89 80
E-post: bergen.havn@bergen.kommune.no

MARINE OG INDUSTRIALG

60 23.869, 005 18.954
Diesel, kortautomat
Kontakt: Tlf 55 33 66 88
E-post: post@marine-industrisalg.no
www.marine-industrisalg.no

ØYARODDEN FRILUFTSOMRÅDE

60 24.506, 5 15.044
Fortøyning: Fenderverk og skilt på kaien.

VALESTRANDSFOSSEN

60 30.144, 005 25.404
Gjesteplasser 4
Kontakt: Cato Stamnes
www.valestrand.com

FOLAVIKA

60 33.528, 005 43.648
Innseiling: Enkel innseiling fra vest.
Fortøyning: Fortøyningsbolter langs svabergene på neset.

MODALEN BÅTHAVN

60 48.829, 005 48.166
Gjesteplasser 72. Havnedybde: Maks 3,5 m
Drivstoff
Kontakt: Lars Gjønnnes. Tlf: 56 59 97 70



LONEVÅG

60 31.688, 005 29.451
Gjesteplasser 3. Drivstoff
Kontakt: Havnevakta. Tlf: 451 41 610

BIL & BÅTSERVICE

60 32.918, 5 21.427
Bensin og diesel
Kontakt: Tlf 56 39 42 42
E-post: kontakt@bilogbaatservice.no

PRESTEKAIEN, HAMRE

60 32.740, 005 20.980
Gjesteplasser 6
Kontakt: Kristoffre Foldøy. Tlf: 476 18 124

LITLEBERGEN

60 32.450, 005 14.398
Gjesteplasser 6. Havnedybde: Min 2 m. Drivstoff
Kontakt: Jan Helge Andersen. Tlf: 413 70 166



ÅSTVEIT MARINA

60 27.024, 005 17.984
Bensin og diesel, kortautomat
Kontakt: Tlf 55 36 41 41
E-post: mail@aastveitmarina.no
www.aastveitmarina.no

HÅØYA

60 32.568, 005 14.634
Innseiling: Krossnessundet fra sør eller Håøysundet fra nord.
Fortøyning: Fortøyningsbolter, fortøyningsbøye, brygge for småbåter og hovedkai med ledere for ombord- og ilandstiging.

ISDALSTØ

60 33.248, 005 16.122
Vindforhold: Utsatt for vind fra S.
Innseiling: Fra Kvernafjorden.
Fortøyning: Kommunal kai. Dybde opptil 2 m. Gjestebrygger. Dybder 2–4 m.

KVAMSVÅGEN

60 35.105, 005 13.890
Badevik med strand.
Vindforhold: Lun havn, men noe utsatt for vind fra NW.
Innseiling: Fra nord eller syd.
Fortøyning: Gjestebrygge.

TOSKA

60 38.454, 004 57.831
Fortøyning: På vestsiden er Toskevågen og Uttoskevågen gode havner, men sistnevnte kan være vrien å komme inn i ved dårlig vær. Helen er en mulighet for mindre båter, men innløpet er grunt. Gode ankringsplasseri Uttoskevågen. Her finnes også en fortøyningsbøye.

SKAGENESET

60 38.998, 005 00.034
Flott badepoll ytterst på neset. Bord, benk og fast grill ved nauset. Huset kan leies etter avtale med Friluftsrådet.
Vindforhold: Utsatt for vind fra NW.
Fortøyning: Stor kai.

FESTE NÆRKJØP



60 39.920, 005 06.846
Gjesteplasser 14. Havnedybde: 4 m. Bensin, diesel, kortautomat
Havnepris: Kr 150 + strøm kr 25

Apotek, bankautomat, buss, dagligvare, dusj, ferskvann, is/kjøleelementer, kafé, kiosk, lekeplass, parkering, sjøsettingsrampe, slipp, strøm, søppelcontainer, toalett, vaskemaskin

Kontakt: Hans Jacob Valle. Tlf: 56 35 51 50
E-post: post@festebrygge.no
www.festebrygge.no

Velkommen til oss!

ØSTRE OG VESTRE EIDSVIK

60 40.706, 005 05.476
Vindforhold: Østre Eidsvik er utsatt for vind fra nordøst, Vestre Eidsvik fra sydvest.
Innseiling: Vær obs på grunne områder i begge innløpene.

Engelshamn Marina A/S



Bensin - Diesel - Smøremidler - Kiosk

Kjøkkelvik v/Askøy bro

24 timer åpent - Kortautomat

Kjøkkelvikeien 143, 5178 Loddefjord
Tlf. 55 93 11 25 - Fax. 55 26 79 20

HORDALAND



HÅVÅGEN

60 41.203, 005 05.180
Vindforhold: Lunt, skogbevakst område.
Innseiling: En del båter kan gå gjennom Sandsundet, men vis fosiktighet - det er ikke dypere enn en knapp meter. Syd fra går det enkelt og greit ved å holde inn vest for Smedneset på Salhuset.

SKITNEVÅGEN

60 41.319, 005 05.409
Vindforhold: Utsatt for vind fra sydvest. Innseiling: En knapp meter dybde gjennom Sandsundet. Syd fra går man øst for Bispen og inn mot de trange sundene på østsiden av Lurøyene. To, tre trange sund og bukter åpner seg. Vi er i Skitnevågen.

LYNGHEISENTERET

60 41.483, 005 06.362
Vindforhold: Utsatt for bølger fra rutebåtene.
Innseiling: Fra nord eller sør. Gå rundt flytekaien til fortøyningene på baksiden. Fortøyning: Kun på innsiden av flytekai. Rutebåtene bruker utsiden av flytekaien.

KVALVÅGNES

60 42.830, 005 07.256
Innseiling: Inn Mikkelvågen. Vær obs på skvalpeskjæret ved innløpet. Friluftsområdet ligger ved enden av Mikkelvågen - ca. 1900 da i areal. Vær oppmerksom på skvalpeskjæret innerst i vågen.
Fortøyning: Kai.

LINDÅS BRYGGE

60 43.990, 005 09.466
Gjesteplasser: 20
Kontakt: Tlf 980 79 020



VÅGSEIDSTRANDA GJESTEHAVN

60 43.470, 5 12.769
Gjesteplasser: 15
Kontakt: Trond Fjellanger. Tlf 488 94 898
www.vaagseidstranda.no



LINDÅS-SLUSENE

60 43.374, 005 05.881
Innseiling: Godt merket.
Fortøyning: Det finnes flere fortøyningsplasser så snart du har kommet deg gjennom kanalen.

TORSKHELLEREN

60 45.755, 005 00.723
Fortøyning: Både Rotevågen og Bakkavågen har fine fortøyningsmuligheter.

KILSTRAUMEN BRYGGE

60 47.916, 004 56.363
Havnedybde: 4 m
Kontakt: Tlf 948 53 975
E-post: post@opplevaustrheim.no
www.kilstraumenbrygge.com



RISNES I MASFJORDEN

60 50.620, 005 12.390
Gjesteplasser: 3. Havnedybde: 3 m. Diesel
Kontakt: Bente og Øyvind Daae. Tlf: 412 68 337
www.sjobu.blogspot.no



FONNES KAI

60 48.676, 004 58.363
Gjesteplasser: 6. Havnedybde: 1,7 m
Kontakt: Magnus Arentsen. Tlf: 402 32 887



KÅRØY

60 48.801, 004 48.346
Vindforhold: Trygg havn.
Innseiling: Det er sikrest å gå inn vest fra eller syd fra til bassenget omringet av Kårøy, Husøy og Nordre Kjerringa. Fortøyning: Ved den gamle skolebygningen. Vær obs på elektriske sjøkabler.

KROSSØY

60 49.102, 004 49.014
Vindforhold: Beskyttet av molo. Fortøyning: Det anbefales å fortøye i den nye molohavna på vestsiden av øyas sydspiss (posisjon gitt). Det er mindre enn 5 minutters gange over til den gamle havna. Men vær obs på flere sjøkabler og kjettinger, slik at det ikke kan ankres.

SAUØY

60 49.123, 004 46.818
Vindforhold: Utsatt for vind fra østlige retninger.
Innseiling: Enkelt og greit fra øst via Sjøbuosen. Vær obs på elektrisk sjøkabel i sundet.
Fortøyning: Fortøyningsbolter.

FEDJE HAVN

60 46.966, 004 42.787
Gjesteplasser: 20. Bensin og diesel, kortautomat
Havnedybde: Opp til 5 m
Kontakt: Trond Ågotnes. Tlf: 484 85 363
E-post: info@visitfedje.no



FAB NR 8 PÅ FEDJE

60.782221, 4.711539
Gjesteplasser: 15-20. Havnedybde: 3-4 m
Kontakt: Tore Frugård. Tlf: 992 41 000



Original Weaver Snap Daviter



Weaver Snap Daviter forenkler transport av alle typer joller, frigjør plass på plattform og er en del av ditt sikkerhetsutstyr. Velg blant 10 alternative plattformbeslag til både seil- og motorbåt. Vi selger Weaver med livstidsgaranti via utvalgte båtutstyrbutikker. Les utvidet info om alle våre produkter og muligheter på www.tender.no



Kiserødåsen 50 - 3231 Sandefjord - Tlf. 918 70 921

20 ÅR SOM LEVERANDØR AV POLYMARINE OG WEAVER MARINE PRODUCTS

Marina med det du trenger for et godt opphold.

- 15 - 20 båtplasser
- dusj og toalett
- cafe
- internett
- drivstoff/vann/strøm
- godt humør!

FAB. NR 8

Det er på Fedje det skjer

E-post: tore@frugard.no - mobil: 99241000

følg oss på facebook: FabrikNr.8

ParmaFender

En trygg havn

- Sterk
- Myk
- Fleksibel

ParmaFender® er en patentert bryggefender som kan monteres på så vel stålbommer som tre- og betongbrygger.

Fenderlister

- Kvalitet
- Finish
- Design

Passer de fleste båtmodeller. Tilhørende ende- og skjøtebeslag.

Produzent av ekstruderte profiler, slanger og rør til industrien

Parma Plast as

www.parmaplast.no (Webshop)
56 31 69 00



**Seilskuteanker
STOKKANKER**

“ET STYKKE SJØHISTORIE”

Gammeldagse seilskute-anker selges til dekorasjon av hager eller forretningsbygg. Ulike størrelser fra 20 kg til 3000 kg på lager. Leveres med tre og stålstokk. Også tilgjengelig i messing. Vi sender over hele landet.

Tel: 56 32 68 50 E-post: sales@sotra.net
Fax: 56 32 68 60 Web: www.sotra.net

SOTRA
ANCHOR & CHAIN
Vindenes, 5363 Ågotnes

NÅR UHELLET ER UTE!

SVEIS & PROPELL SERVICE



Alt i propellreparasjoner
Brudd, skade, tæring, polering, stigningsendring, avbalansering, vulk av nav mm.

Salg av nye/brukete propeller (vi tar ev. gammel propell i bytte)
Vi forhandler alle propellmerker

SVEIS & PROPELLSERVICE
5218 NORDSTRØNO
Tlf. 56 30 84 24
Mob. 40 40 84 24
Web : www.propellservice.no
Mail : svein@propellservice.no

Send oss **TIPS!**

Savner du en havn? Oppdager du feil? Noe du ser vi kan forbedre?

Vi er takknemlig for alle tips som kan gjøre neste års utgave enda bedre.

Send en e-post til: redaksjon@batmagasinet.no

Her finner du en digital versjon av Norske Gjestehavner: www.gjestehavner.no

NB 29 Pro

Nå er **NB** på vannet igjen!



Rodman



Rodman Spirit 42: En unik opplevelse. Spirit-serien er laget for å tilfredsstille alle behov for dem som vil nyte fritiden på havet.



Hovedimportør i Norge:
Rodman Norge | Postboks 234 | 5408 Sagvåg | Tel: 53 41 70 30 | post@rodman.no | www.rodman.no



For mer info ta kontakt med Ekren Fiskeri på tlf: 56 33 60 19 mob: 922 01 659 epost: norvald.ekren@gmail.com



NYHAMMAREN

61 00.032, 005 00.695
Vindforhold: Utsatt for vind fra nordlige retninger.
Innseiling: Enkel og grei.
Fortøyning: Mange fortøyningsmuligheter.

DINGJA

61 01.512, 005 02.910
Gjesteplasser: 20. Bensin og diesel, kortautomat
Kontakt: Åse Lene Vatne. Tlf: 57 78 48 44

VIK BÅTHAVN



61 5.411, 6 34.640
Diesel på brygge, kortaut. Bensin 300m/60m frå kai anna kai, kortaut.
Gjesteplasser: 6 stk i bås og 120 m langs betongkai/bølgebrytar.
Havnedybde: 15m ved betongkai ellers 3m. Havnepris pr døgn: kr 150,- opptil 35 fot, 36-50 fot: kr 250,- Straum kr 50. Tilgang til dusj/vaskemaskin Vik Camping, ved havna. Flotte turløyper/turstiar, stavkyrkje og steinkyrkje. Gode servicetilbod/butikkar. Strandpromenade og badelagune med sand og stupetårn. Vik Stadion og idrettspark har kunststoffdekke, tennisbane, kunstgrasbane, sandvollyball, Tuftepark mm. Kontakt: Bjarne Bjørnstad. Tlf: 478 78 570. Meir info og webkamera: www.vikbaat.no **Velkommen til oss!**

FLÅM MARINA OG APARTMENTS

60 51.64, 007 07.201
Havnedybde: 3 m
Kontakt: Jørund Vidme Tlf: 57 63 35 55
www.flammarina.no

LÆRDAL BÅTHAVN

61 06.096, 007 27.962
Gjesteplasser: 2. Dybde: Maks 1,5 m. Drivstoff
Kontakt: Johannes Stundal. Tlf: 905 44 291
www.laerdalbat.no

ÅRDALSTANGEN

61 14.100, 007 41.625
Gjesteplasser: 5. Dybde: 2,5 m ytterst. Drivstoff
Kontakt: Arve Haugen. Tlf: 995 22 124
E-post: post@ardalbatforening.com
www.ardalbatforening.com

SKJOLDEN

61 29.391, 007 35.865
Vindforhold: Utsatt for vind fra sydvest.
Innseiling: Vær obs på at grunnen flytter på seg i nærheten av elveutløpene. Fortøyning: Flytebrygge mellom elveutløpene. Også en betongkai, 6-9 m dybde.



GAUPNE BÅTHAVN

61 23.737, 007 17.969
Gjesteplasser: 4
Kontakt: Steinar Stensli. Tlf: 917 10 118

HERMANSVERK

61 10.935, 006 51.079
Vindforhold: Utsatt for sydlige og vestlige vinder.
Fortøyning: Trekai, ca 2,8-6m dybde. Småbåthavn ca 1 km lenger syd.

BALESTRAND SMÅBÅTHAMN

61 12.473, 006 32.433
Gjesteplasser: 12. Drivstoff
Kontakt: Arvid Bale. Tlf: 413 34 884

HØYANGER BÅTFORENING

61 12.784, 006 04.527
Gjesteplasser: 8. Drivstoff
Kontakt: Bjørn Hjelmeland. Tlf: 992 19 370

VADHEIM

61 12.396, 005 49.540
Fortøyning: Flere kaier. Dybden varierer.

FAGERNES HYTTE- OG KONFERANSESENTER

61 09.956, 005 44.221
Gjesteplasser: 10. Havnedybde: 2,5 m
Kontakt: Jan Erik Fredriksen. Tlf: 57 71 07 16
www.norevikane.com



LEIRVIK BÅTHAVN

61 08.228, 005 20.751
Gjesteplasser: 1. Dybde: Maks ca 5 m. Diesel
Kontakt: Oddgeir. Tlf: 57 78 89 20
E-post: post@hotelsognfjord.no
www.leirvikro.no

KJERRINGVÅGEN

61 04.383, 004 52.950
Fortøyning: Innerst i vågen er det over 20 meter dypt, og det er plass til besøkende båter som velger å ligge på svai eller med feste i land.

HARDBAKKE HAMN

61 04.450, 004 50.270
Kontakt: Solund kommune. Tlf: 908 82 860
E-post: post@solund.kommune.no

NÅRA

61 01.150, 004 44.480
Gjesteplasser: 5 Dybde: Maks 5 m. Drivstoff
Kontakt: Rolf Trovåg. Tlf: 57 78 66 15

UTVÆR

61 02.158, 004 30.751
Innseiling: Urent farvann. Enkleste innseiling er fra syd ved varden på Håskjær eller fra nordvest. Ledene er godt merket.
Fortøyning: Inne i det trange sundet finnes fortøyningsbolter og -søyler.

HJØNNEVÅG GJESTEBRYGGE

61 02.594, 004 39.721
Gjesteplasser: 10 Havnedybde: 7-8 m. Drivstoff
Kontakt: Sonja Hjørnevang. Tlf: 917 92 230

BYRKNES SERVICESENTER

60 53.620, 004 50.202
Gjesteplasser: 10. Bensin og diesel, kortautomat
Kontakt: Rune Eilertsen. Tlf: 991 28 000
E-post: post@byrknesservicesenter.no
www.byrknesservicesenter.no

NESVÅGEN

60 53.622, 004 50.047
Vindforhold: Utsatt for sydvestlig vind.
Innseiling: Molohavn med åpning mot sydvest. Enkel innseiling.
Fortøyning: Ankring ikke tillatt pga av diverse undersjøiske ledninger. Mange kaier å velge mellom.

TAUSEVÅGEN MARINA

60 53.750, 4 50.487
Gjesteplasser: 10 Havnedybde: 3 meter
Kontakt: Frode Kversøy. Tlf: 917 71 022
E-post: post@tausevagen.no
www.tausevaagen.no

BYRKNES GJESTEBRYGGER

60 53.965, 004 49.809
Gjesteplasser: 10. Havnedybde: 3 meter
Kontakt: Johnny Birknes. Tlf: 992 05 937

SKJERJEHAMN

60 56.622, 4 57.249
Innseiling: Fra nord og er l. Lett å finne med blinklyktene på Spafoten like før åpningen. Hold nærmest det gamle pakkhuset for å unngå skvalpeskjærene rett øst for kaien. Fortøyning: Ved moloen på innsiden av holmen er det god plass. Fortøyningsbolter i bukten.

EIVINDVIK GJESTEHAMN

60 58.764, 005 04.652
Gjesteplasser: 20. Drivstoff
Kontakt: Sigvald Kidøy. Tlf: 917 98 304



SELVÅGEN

61 12.180, 004 45.347
Vindforhold: Utsatt for østerlig vind.
Innseiling: Best gjennom Djupesundet.

VASSDALVIKA

61 12.225, 004 50.571
Vindforhold: Lun havn mens utsatt for vind fra sydøst.
Innseiling: Syd fra gjennom Indre Steinsund. Passer Lågøyfjorden, følg leia inn øst for varden ved Tverrangs-kjær og nordover mellom Færøya og Buskøya. Fortøyning: Flytebrygge eller bryggeanlegg.

SØRBØVÅG BRYGGE



61 13.584, 005 10.632
Gjesteplasser: 15. Havnedybde: Maks 6 m. bensin og diesel på kaia, kortautomat. Havnepris: Fra kr 100. Se prisliste på våre nettsider. Ferskvann, strøm, wc, dusj, vaskemaskin, tørketrommel, propan, Wi-Fi, badeplass, lekeplass, parkering, dagligvare, apotekutsalg, post i butikk, tipping, rikstoto, butikkbakeri, fiskesaker, gaveartikler, turistinformasjon, pub, sjøsettings-rampe, båt- og kajakkutleie, sykkelutleie, søppelcontainer, tilrettelagt for funksjonshemmede.
Kontakt: Roar Nordbø. Tlf: 979 62 230
E-post: mail@fjordkick.no
www.fjordkick.no

Velkommen til oss!

KORSSUND GJESTEHAMN

61 15.249, 004 59.458
Gjesteplasser: 22 Havnedybde: 5 m
Drivstoff, kortautomat
Kontakt: Tlf 57 73 75 35



FOLKESTAD SMÅBÅTHAVN

61 15.535, 005 01.696
Gjesteplasser: 2
Kontakt: Asbjørn Hovland. Tlf: 977 42 690

GRYTØYRA SMÅBÅTHAVN

61 17.379, 005 01.597
Gjesteplasser: 2. Diesel, kortautomat (Joker)
Kontakt: Tlf 470 19 220

JENSBUA GJESTEBRYGGJE

61 20.815, 005 17.006
Havnedybde: 4 m
Kontakt: Stiftinga Jensbua. Tlf: 57 73 90 20



STRAUMSNES BÅTHAVN

61 20.756, 005 12.057
Gjesteplasser: 2
Kontakt: Leiv Bakkebø. Tlf: 57 73 51 14

BJERGELANDET BÅTHAVN, DALE

61 01.150, 004 44.480
Gjesteplasser: 30. Havnedybde: Maks 3 m
Drivstoff
Kontakt: Jan H. Solheim. Tlf: 958 86 945
E-post: bjergelandetbathavn@gmail.com



DS EKSPEDISJONEN GJESTEBRYGGJE

61 21.881, 005 23.613
Gjesteplasser: 15. Havnedybde: 4,5 m. Diesel
Kontakt: Solheim Eiendom DA. Tlf: 416 21 636
www.dsekspedisjonen.no



BYGSTAD SMÅBÅTHAVN

61 22.495, 005 39.396
Gjesteplasser: 8. Havnedybde: 8–9 m. Drivstoff
Kontakt: Oddgeir Lunde. Tlf: 970 83 517

HOLMEDAL BÅTLAG

61 21.359, 005 11.273
Gjesteplasser: 5
Kontakt: Arthur Skaar. Tlf: 57 73 44 66



AUTO MARIN

61 20.793, 005 04.330
Diesel og diesel, kortautomat
Kontakt: Tlf 57 73 35 55
post@automarin.no
www.automarin.no

ASKVOLL SENTRUMSHAMN



61 20.793, 005 04.330 | **Midt i leia. Midt i sentrum!**
60 gjesteplassar i ei av Sunnfjords finaste Perler! Straum og gratis dusj og klesvask for betalende gjestar. Ta ein tur i oppmerka løyper i vakker natur, spel sandvolleyball og bad på stranda, la ungane utforske leikeplassen, eller ballbingen ved skulen. Eller shopping - og her er Askvoll unikt! Du ankrar opp midt i smørauget: Butikkar, vinmonopol, jernvare, kle, elektro, båtutstyr, fiskeutstyr, post, kro, hotell, pub, verkstad, apotek, lege, bilutleige. Alt ligg eit steinkast frå hamna! Bensin/diesel og vatn på kaia. Ypparleg utgangspunkt for å oppleve Alden, Bulandet, Dalsfjordbrua og Helle Fabrikker!
Kontakt: AutoMarin AS. Tlf 57 73 35 55 (ope til 22/23)

ASKVOLL SMÅBÅTLAG - GJESTEHAMN



61 20.793, 005 04.331
Gjesteplasser: 15. Havnedybde: 2–3 m. 500 m til drivstoff
Havnepris: Kr 100
Apotek, badeplass, bankautomat, buss, båtutstyr, dagligvare, dusj, ferskvann, hotell, is/kjøleelementer, kafé, kiosk, kran/løft, lege, lekeplass, miljøstasjon, motorservice, oljetømming, parkering, postkontor, restaurant, strøm, søppelcontainer, toalett, tørketrommel, vaskemaskin
Kontakt: Einar Ask. Tlf: 951 06 206
www.askvoll-småbåtlag.no

SAUESUND SMÅBÅTHAMN

61 19.737, 005 01.884
Gjesteplasser: 2. Havnedybde: Minimum 2 m
Kontakt: Tore Hugøy. Tlf: 57 73 17 74

BULANDSFERIE – PERNILLESTØ

61 17.467, 004 37.557
Gjesteplasser: 13
Kontakt: Gunlaug Gillesøy. Tlf: 916 47 196
E-post: bulandsferie@gmail.com
www.bulandsferie.no



BULANDET

61 17.059, 004 38.011
Innseiling: Raskest over Aldefjorden, inn mellom Alden og Værlandet på nordsiden av Melværet og inn det nordre løpet til Nikøy - inn ved Langøyna og varden. Den enkliste er sørfra, inn ved Hovden lykt.
Fortøyning: Flere godt beskyttede havner.

VÆRLANDET GJESTEHAMN



61 18.920, 004 43.860
Gjesteplasser: 20. Diesel
Havnepris: Kr 140. Båter over 30 fot: Kr 180. Kr 40 for strøm
På kroa i gjestehamna serverer vi både lokalmat og vanleg kromat i eit koseleg miljø. Vi har Alden – «Den Norske Hest» som næraste nabo og mange flotte turløyper i unik natur. Prøv den flotte sykkelturen over seks bruer til Bulandet. Værlandet Havhotell opna i 2016 og ligg eit steinkast frå kroa.
Kontakt: Gry Leite. Tlf: 957 78 071
E-post: gjestehamn@vaerlandet.no
www.vaerlandet.no

Velkommen ut i øyriket vårt!

NIKØY GJESTEBRYGGE, BULANDET



61 17.184, 004 37.969
Gjesteplasser: 50. Drivstoff, kortautomat. Havnedybde: Maks 5 m
Havnepris: Kr 150 for båter under 35 fot. Kr 200 for båter over 35 fot. Kr 50 for strøm. Inkluderer fri bruk av servicebruk med dusj/klesvask. Apotek, buss, båtutstyr, dagligvare, dusj, ferskvann, kafé, kiosk, parkering, postkontor, slipp, strøm, søppelcontainer, tilrettelagt for funksjonshemmede, toalett, Wi-Fi, tørketrommel, vaskemaskin
Kontakt: Ruben Fedøy. Tlf: 476 68 066
E-post: ruben@granasa.no

Velkommen til oss!

HERLAND SMÅBÅTHAVN

61 21.281, 004 53.478
Gjesteplasser: 30. Havnedybde: 5 m+. Drivstoff
Kontakt: Arild Herland. Tlf: 917 56 920



STONGFJORDEN BÅTLAG

61 25.742, 005 09.931
Gjesteplasser: 2
Kontakt: Harald Skår. Tlf: 57 73 16 72

NAUSTDAL

61 30.427, 005 42.737
Kontakt: Henning Svøen. Tlf: 911 76 662
Drivstoff
www.naustdalbaatlag.com





KVALSTAD – SVANØY

61 28.680, 005 05.501
 Gjesteplasser: 6. Havnedybde: 4 m
 Kontakt: Ander Espeset. Tlf: 952 27 275
 E-post: booking@svanoy.com
 www.svanoy.com



ASKROVA GJESTEHAVN

61 29.979, 004 57.901
 Gjesteplasser: 11. Bensin og diesel
 Kontakt: Magne Svardahl. Tlf: 971 41 779
 www.askrova.no



AND HAAVE DAGLIGVARE

61 32.090, 005 10.864
 Gjesteplasser: 10. Drivstoff
 Kontakt: Tlf 57 74 86 00

MH24 FUREHOLMEN MARINA

61.59173, 5.060534
 Bensin og diesel, kortautomat
 Kontakt: Tlf 70 08 84 22
 E-post: fosnavag@mhservice.no
 www.mhservice.no

MH24 KLUBBEVIKA

61.590658, 4.996322
 Bensin og diesel, kortautomat
 Kontakt: Tlf 70 08 84 22
 E-post: fosnavag@mhservice.no
 www.mhservice.no

FLORØ BIL OG HAVNESERVICE

61 36.054, 005 01.306
 Bensin og diesel
 Kontakt: Tlf 57 74 05 30
 E-post: post@fbh.as

GJESTEBRYGGA I FLORØ

61 36.036, 005 01.778
 Gjesteplasser: 150
 Kontakt: Gjestehavnvert. Tlf: 907 16 161 (8-16)
 Tlf: 913 18 000 (16-8)



FANØYVÅGEN

61 37.521, 004 49.068
 Fortøyning: Her er det beskyttede havner hvor man kan ankre opp eller legge seg til land.

BOTNANE GJESTEBRYGGE

61 43.243, 004 59.745
 Gjesteplasser: 4. Havnedybde: 3 m
 Kontakt: Steinar Øvrebotn. Tlf: 481 24 325



SVELGEN HOTELL GJESTEHAVN

61 46.150, 005 17.350
 Gjesteplasser: 15. Havnedybde: Maks 3 m
 Kontakt: Svelgen Hotell. Tlf: 57 79 65 20
 E-post: post@svelgenhotell.no
 www.svelgenhotell.no

SVELGEN GJESTEHAVN

61 46.237, 005 17.657
 Kontakt: Monica Sande. Tlf: 994 39 290

SVELGEN BÅTFORENING

61 46.214, 005 17.620
 Havnedybde: Maks 3 m. Diesel
 Kontakt: Helge Førde. Tlf: 57 79 34 20

KNUTHOLMEN

61 45.923, 4 52.680
 Gjesteplasser: 150. Havnedybde: 10 m. Drivstoff
 Kontakt: Svein Inge Fosse. Tlf: 915 86 458
 E-post: post@knutholmen.no
 www.knutholmen.no



VETVIKA

61 53.105, 004 54.709
 Fortøyning: Det er langgrunn og det bør ikke ankres opp for langt inn med tanke på flo og fjære.

IGLANDSVIK MARINA

61.83712, 4.93917
 Kontakt: Tlf 915 42 550
 E-post: post@iglandsvikmarina.no
 www.iglandsvikmarina.no

RUGSUND HANDELSSTAD

61 53.216, 005 19.923
 Gjesteplasser: 40. Diesel
 Kontakt: Harald Skaar. Tlf: 57 79 42 19
 E-post: post@rugsund.net
 www.rugsund.no



DAMPEN

61 53.411, 005 32.788
 Gjesteplasser: 5. Drivstoff
 Kontakt: Randi Drageset. Tlf: 57 79 48 02



JOKER DAVIK

61 53.393, 005 32.943
 Bensin og diesel, kortautomat
 Kontakt: Tlf 57 79 47 68

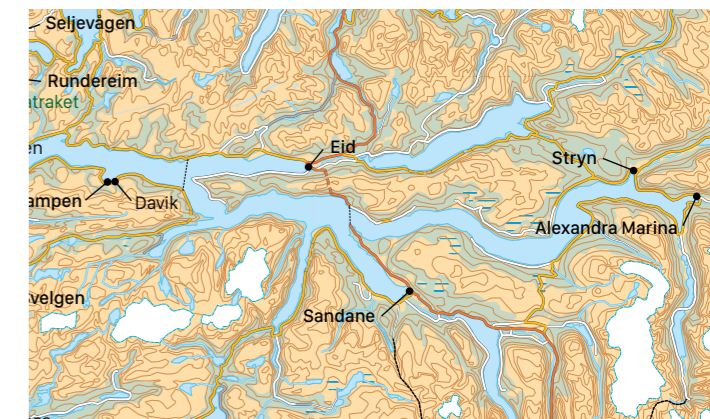

SANDANE GJESTEHAVN



61 46.700, 006 12.700
 Gjesteplasser: 13.
 Alle servicetilbud i kort gangavstand fra gjestebrygga. Diesel ved Statoil, kort avstand fra gjestebrygga. Kort avstand til kultur- og idrettsanlegget Trivselshagen. Her er bibliotek, kino og konsertsal, stort og flott badeanlegg og idrettsanlegg med mange fasiliteter med mellom anna treningscenter og klatrevegg. Elles ligg Nordfjord Folkemuseum i gangavstand frå sentrum og det er flotte sentrumsnære turområder som Trivselsskogen med sherpabygde trapper opp til Utsikten og Holvikfossen og Eide kultur- og natursti.
 Kontakt: Gloppen kommune. Tlf: 57 88 38 00

STRYN BÅTFORENING

61 53.585, 006 42.335
 Gjesteplasser: 20. Havnedybde: Ubegrenset
 Drivstoff
 Kontakt: Endre Solheim. Tlf: 906 07 585
 E-post: strynbaatforening@gmail.com



FØRDE BÅTKLUBB



61 27.523, 005 50.742
 Gjesteplasser: 15. Dybde: Maks 2 m ved fjære sjø
 Bunking diesel/bensin, servicebygg (vaskemaskin, dusj og WC), strøm
 Havnepris: Kr 150 for båt, bil. Kr 200 inklusive strøm pr natt
 Vi tar Vipps og kort
 Nærmeste butikk: 100 m til Rema og Europris, 500 m til sentrum
 Førde taxi: Tlf 57 82 14 25
 Tilgang til servicebygg
 Kontakt: Magnar Sætre. Tlf: 904 09 505.
 E-post: post@fordebatklubb.no. www.fordebatklubb.no
 Følg oss gjerne på Facebook

SVANØYBUKT



61.497373, 5.12671
 Gjesteplasser: 15
 Havnepris: Kr 100–150. Kr 30 for strøm
 Svanøybukta har ruteanløp, sykkelutleie, kro og dagligvarehandel.
 Møteplass for båtfolk. På kroa serveres det mat laget av lokale varer fra Svanøy Røykeri og Norsk Hjortesenter. Tilgang til WI-FI, dusj, toalett og vaskemaskin hele døgnet.
 Kontakt: Lisa Myklebust. Tlf: 57 74 00 29
 E-post: post@seglinn.no
 www.seglinn.no
Velkommen til Svanøy!



Brendøya, 6900 FLORØ
 Telefon 57 74 22 33
 E.post: ksf@misf.museum.no
 www.kyst.museum.no

Opningstider:
 Mån-fre: 10.00 - 15.00
 Søndag: 12.00 - 15.00

SOGN OG FJORDANE



ALEXANDRA MARINA

61 52.275, 006 50.104
Gjesteplasser: 20
Kontakt: Hotel Alexandra. Tlf: 57 87 50 00
E-post: alex@alexandra.no
www.alexandra.no



EID GJESTEHAMN

61 54.246, 005 59.088
Gjesteplasser: 15. Drivstoff
Kontakt: Kjell Sørlund. Tlf: 57 86 27 97



MH24 KULEN

61.59173, 5.060534
Bensin og diesel, kortautomat
Kontakt: Tlf 70 08 84 22
E-post: fosnavig@mhservice.no
www.mhservice.no

MÅLØY SMÅBÅTHAVN

61 55.971, 005 06.776
Gjesteplasser: 70. Dybde: 1–15 m. Drivstoff
Kontakt: Nordfjord Havn IKS. Tlf: 57 85 26 20
E-post: post@nordfjordhavn.no
www.nordfjordhavn.no



VELKOMEN TIL ALEXANDRA MARINA

Under 45 fot:
Kr 180,- pr døgn
Over 45 fot:
Kr 210,- pr døgn

Uttak for straum
(16 og 32 ampere)
og vatn

Hotel Alexandra, 6789 LOEN
Tlf: 57 87 50 00

FLATRAKET

61 58.675, 005 14.215
Molohavnen Flåtraket ligger på vestsiden av innløpet til Nordpollen i Sildegapet.
Vindforhold: Utsatt for nordvind.
Fortøyning: Bruk fortøyningsringene bak moloen.

SKJÆRBUDA GJESTEHAVN



62 00.521, 005 11.855
Gjesteplasser: 15
Den bilfrie øya er et paradys for barnefamilier, for de som vil fiske, dykke eller bare nyte naturen. På et lite skjær midt i søre-havna finner du Skjærbuda, en snart 150 år gammel saltebud, som nå er innredet til pub og kafé. Her kan man spise reker og nyte et glass kald drikke i solveggen eller ta en svingom til god danse-musikk om kvelden. Bade-plass, dusj, ferskvann, kiosk, leke-plass, strøm, toalett, tørketrommel, vaskemaskin

Kontakt: Jarle Silden. Tlf: 932 99 903

SILDA GJESTEBRYGGE

62 00.747, 005 12.103
Gjesteplasser: 30. Havnedybde: Maks 5 m
Kontakt: Kåre Silden. Tlf: 911 87 111
www.silda.com



RUNDEREIM

61 59.755, 005 20.093
Gjesteplasser: 5
Kontakt: Vestkysten Reiseliv. Tlf: 57 74 75 05



SELJEVÅGEN GJESTEHAMN

62 02.712, 005 20.452
Gjesteplasser: 30. Drivstoff
Kontakt: Tlf 404 46 011



HONNINGSVÅG BÅTHAVN

62 11.550, 005 11.919
Gjesteplasser: 10. Havnedybde: 4 m
Kontakt: Rolf Jan Ervik. Tlf: 57 85 98 06



STADLANDET

62 06.845, 005 20.311
Vindforhold: Utsatt for vind fra øst.
Innseiling: Urent farvann – kjør forsiktig.

SIMPLY SUPERIOR™



AXIOM™

Den nye Axiom MFD fra Raymarine er navigasjon på nytt. Den er raskere, enklere i bruk og kommer pakket med bransjeldende teknologi. Axiom gir uovertruffen situasjonsforståelse både over og under vann.

- Kommer med NYE LightHouse 3 operativ system som er raskere, smidigere og enklere i bruk
- Kan leveres med innebygget RealVision™ 3D ekkolodd
- Lynrask quad core prosessor
- 4-i-1 bredbånd CHIRP svinger
- Elegant og robust design med ren glassfront og monteringsløsninger for enhver båt

NYHET Touch-skjerm Multifunksjon Display
www.raymarine.no

Photo: Courtesy SeaRay
Bilder kun ment som illustrasjon

Raymarine



BEITVEIT HAVFISKE

62 11.877, 5 25.285
 Kontakt: Kenneth Beitveit. Tlf: 950 29 631
 E-post: beitveit@bta.as

BRINGSINGHAUG

62 11.937, 005 25.279
 Drivstoff
 Vindforhold: Godt beskyttet
 Innseiling: Molohavn
 Fortøyning: Kaier

SYVDSFJORDEN

62 08.646, 005 40.935
 Innseiling: Fjorden er ren unntatt ved Øyra.
 Fortøyning: Ankring langs land syd for Sandnes.

ROVDE SMÅBÅTLAG

62 10.921, 005 44.843
 Gjesteplasser: 4. Dybde: Maks 6 m. Drivstoff
 Kontakt: Magne Vedeld. Tlf: 909 76 068



VOLDA

62 08.645, 006 04.034
 Gjesteplasser: 4. Drivstoff
 Kontakt: Eiliv Kvammen. Tlf: 70 07 86 66



ØRSTA GJESTEHAVN



62 11.850, 006 07.422
 Gjesteplasser: 20. Dybde: Maks 2,2 m. Diesel
 Pris inkl strøm: Kr 150 for båter u/40 fot. Kr 200 for båter o/40 fot.
 Gjestebrygga ligg innerst i hamna.
 Fasiliteter: Apotek, buss, båtutstyr, dagligvare, dusj, ferskvann, hotell, kafé, kiosk, kran/løft, lege, lekeplass, mastkran, miljøstasjon, motorservice, oljetømming, parkering, postkontor, restaurant, septiktømming, sjøsett, rampe, slipp, strøm, søppelcontainer, toalett, Wi-Fi, tørketrommel, vaskemaskin, veterinær, vinmonopol
 Kontakt: Hamnevakt. Tlf: 958 02 234
 E-post: smaabaat@tussa.com

RJÅNESHAMNA

62 14.800, 005 58.300
 Gjesteplasser: 2
 Kontakt: John Andreas Bjørdal. Tlf: 915 90 995
 E-post: post@rjanshamna.no
 www.rjanshamna.no



KLUNGSVÅGEN

62 14.628, 005 53.527
 Fortøyning: Helt innerst i Klungsvågen er det en liten flytebrygge. Ellers er det sikrest å fortøye mot land på den lille halvøya, hvis man ikke heller velger å ligge på svai.

YKNESØYA

62 13.768, 005 52.951
 Vindforhold: Godt skjermet naturhavn.
 Fortøyning: På nordvestsiden av Yksnøya ligger en godt beskyttet naturhavn.

SELVÅGHOLMEN

62 14.997, 005 51.527
 Vindforhold: Utsatt for vind fra sydlige retninger.
 Fortøyning: Det er den lille viken på sydsiden av Selvågholmen som er så populær.

HESTHOLMEN

62 16.346, 005 50.011
 Innseiling: Rundt nordøstspissen av Hestholmen. Kommer man sydfra, dreier man av til styrbord like før Kjellsundbroen og fortsetter mellom Hestholmen og de små holmene. Urent farvann.
 Fortøyning: Best i sundet mellom Hestholmen og Bakarholmen.

LARSNES GJESTEBRYGGE

62 12.383, 005 34.167
 Gjesteplasser: 3
 Kontakt: Ragnvald Våge. Tlf: 70 02 67 00

HALLEBYGDA SMÅBÅTHAVN

62 13.020, 005 33.148
 Gjesteplasser: 2
 Kontakt: Trygve Gaustad. Tlf: 906 62 409

VÅGEN SMÅBÅTLAG

62 13.096, 5 38.726
 Gjesteplasser: 2
 Kontakt: Palmar Muren. Tlf: 473 05 945

MH24 HAUGSBYGDA

62.234274, 5.577579
 Drivstoff, kortautomat
 Kontakt: Tlf 70 08 84 22
 E-post: fosnavag@mhservice.no
 www.mhservice.no

HAUGSBYGDA HAMN – GURSKEN BÅTLAG

62 14.089, 5 34.464
 Kontakt: Viktor Hauge. Tlf: 915 72 055



ROSENLUND MARINA

62 15.092, 005 29.183
 Gjesteplasser: 50. Drivstoff
 Kontakt: Gunnhild Bringsvor. Tlf: 913 02 500
 E-post: rosenlund@sandsøy.no
 www.sandsøy.no



KVALSVIK GJESTEHAMN

62.363756, 5.555102
 Havnedybde: 5 m
 Kontakt: Paul Monsen. Tlf: 915 18 507
 E-post: paulmon@tussa.com



KVALSVIK

62 21.875, 005 33.477
 Vindforhold: Utsatt for østavind.
 Innseiling: Røde overett lykter på babord side av moloåpningen viser sikker lei. Grønn lykt på styrbord molo.
 Fortøyning: Brygger og sjøhus. Dybde 1 – 6 m. Ringer på nordre molo.

RUNDE

62 23.850, 005 39.693
 Vindforhold: Trygg havn.
 Innseiling: Molohavnen ligger på sydøstsiden av øya.
 Fortøyning: I lånt bås eller på svai.

KVALSUND

62 20.522, 005 36.442
 Innseiling: Molohavn. Under broen over Søre Vaulen er det fri seilingshøyde på 20 m. Sjødrag gjennom sundet ved W eller SW vind. Renna er mudret til 4,6 m.
 Fortøyning: Flytebrygger

MH24 FOSNAVÅG

62.343893, 5.632317
 Drivstoff, kortautomat
 Kontakt: Tlf 70 08 84 22
 E-post: fosnavag@mhservice.no
 www.mhservice.no

FOSNAVÅG GJESTEBRYGGE

62 18.933, 005 42.717
 Gjesteplasser: 30. Havnedybde: 3 m
 Kontakt: Per Ove Djupvik. Tlf: 997 30 304
 www.heroy-kystlag.no/fosnavaag-gjestebrygge



DYRKORN FOSNAVÅG

62 20.398, 5 38.564
 Diesel
 Kontakt: Tlf 70 31 19 09
 E-post: fritid@dyrkornfritid.no



LANTERNEN MARINA

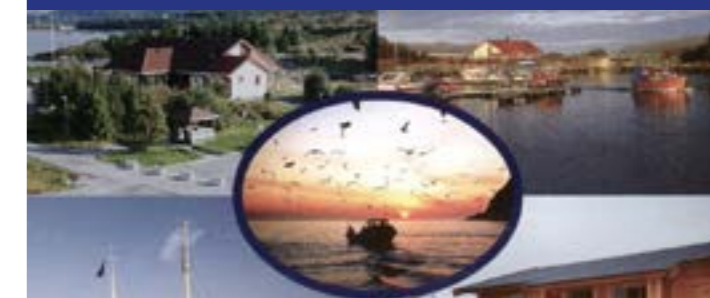

62 18.933, 005 42.717
 Gjesteplasser: 20
 Innseiling: Ligger i skipsleia - Røyasundet, ved Herøybrua. Seilbåter må vise forsiktighet pga dybden. Innseiling 1 min sør om Herøybrua i Røyasundet. Fra nord (etter Herøybrua) inn til babord – ved den svarte / hvite staken (støpt seilmerke).
 Fasiliteter: Buss, båtutleie, dagligvare, dusj, ferskvann, kafé, kiosk, restaurant, septiktømming, sjøsettingsrampe, slipp, strøm, søppelcontainer, toalett, tørketrommel, vaskemaskin
 Kontakt: Kåre Jensholm. Tlf: 70 08 52 50
 E-post: post@lanternen.no | www.lanternen.no

BORGARØYA – ULSTEIN

62 20.383, 005 46.646
 Gjesteplasser: 10
 Kontakt: Ulstein kommune. Tlf: 70 01 75 00



ULSTEINVIK MARINA

62 20.129, 5 51.082
 Bensin og diesel
 Kontakt: Tlf 70 00 97 50
 E-post: oystein@borgstein.no
 www.umar.no

FLØ

62 24.196, 005 50.769
 Vindforhold: Utsatt for vind fra nord og vest.
 Innseiling: Gjennom moloåpning. Dybde rundt 1 m i havna.
 Fortøyning: Brygge og flytebrygger festet til moloen.



ULSTEINVIK GJESTEHAVN



62 20.445, 5 50.939
 Gjesteplasser: God plass. Havnedybde: 4–7 m
 Havnepris: Kr 150 for båter u/30 fot. Kr 200 for båter o/30 fot. Kr 50 for strømtilkobling. Fritt internett og vann. Frokost hos Quality Hotel Ulstein, for gjester om bord i båter som leier båt plass: kr 100,- pr. pers. for frokostbuffet. Halv pris for barn 5-12 år
 Gjestehavnen ligger midt i sentrum av Ulsteinvik med kjøpesentre, butikker, bakerier, kafeer, restauranter og Quality Hotel Ulstein i tillegg til å være nabo til Sjøborg Kulturhus med bl.a. kino.
 Kontakt: Resepsjonen. Tlf: 700 13 000
 E-post: erik.m.lystad@choice.no

Velkommen til oss!

ULSTEINVIK SMÅBÅTLAG



62 20.568, 005 50.555
 Gjesteplasser: 10
 Havnepris: Inntil 40 fot: Kr 150. Over 40 fot: Kr 200. Pris inkl. strøm.
 Døgnåpen nøkkeltjeneste i Shell-stasjonen ved gjestekaia.
 Fortøyning: Brygger med utliggere.

Kontakt: Tlf 951 56 171
 E-post: styret@usl.no
 www.usl.no

Velkommen til oss!

HAREID GJESTEHAVN

62 22.400, 006 01.979
 Gjesteplasser: 18. 50 m til drivstoff
 Kontakt: Harry Nakken. Tlf: 900 51 541
 www.hareidsmabatl.no



HJØRUNGAVÅG

62 20.860, 006 04.097
 Vindforhold: Utsatt for vind fra nord.
 Innseiling: FG lykt på moloen.
 Fortøyning: Småbåthavn på babord side innerst i fjorden. Ankring i sand. Bolter.

VARTDAL HAMN

62 19.578, 006 08.711
 Gjesteplasser: 4. Havnedybde: Maks 7 m
 Drivstoff
 Kontakt: Einar Ove Myklebust. Tlf: 905 72 813

HJØRUNDFJORD GJESTEBRYGGE

62 12.433, 006 28.756
 Gjesteplasser: 50. Drivstoff. Dybde: 1,4–10 m
 Kontakt: Sigurd Johan Thorheim. Tlf: 70 04 02 60
 E-post: info@sagafjordhotell.no
 www.sagafjordhotell.no



ØYE BÅTHAVN

62 11.654, 006 38.861
 Gjesteplasser: 40
 Kontakt: Jan Pedersen. Tlf: 960 45 148

URKE HAMN

62 12.552, 6 34.448
 160 bryggemeter. Havnedybde: 5–25 m
 Kontakt: Johannes Halland. Tlf: 472 72 126
 E-post: johs.halland@gmail.com



HELLESYLT SMÅBÅTHAVN

62 05.277, 006 52.228
 Gjesteplasser: 6. Drivstoff
 Kontakt: Mindor Ljøen. Tlf: 909 15 368
 www.hsbl.no



GEIRANGERFJORDEN MARINA

62 06.073, 007 12.275
 Havnedybde: 15 m
 Kontakt: Havnevakta. Tlf: 417 80 070
 www.geiranger.no



NORDDAL HAMN

62 15.370, 007 13.888
 Gjesteplasser: 30. Havnedybde: Maks 30 m
 Kontakt: Lars Roar Storås. Tlf: 905 34 419



BÅTHAVN CAMPING TAFJORD

62 14.070, 007 25.220
 Gjesteplasser: 35. Dybde: 1,65–4,15. Drivstoff
 Kontakt: Albert og Joke. Tlf: 478 11 171
 E-post: info@tafjord-hamn.no
 www.tafjord-hamn.no



VIKEN GJESTEHAVN



62 17.592, 007 17.728
 Gjesteplasser: 30. Diesel

Dusj, ferskvann, lekeplass, parkering, septiktømming, strøm, søppelcontainer, toalett, tørketrommel, vaskemaskin, Wifi

Kontakt: Kari og Jon Ole Viken. Tlf: 995 47 568
 E-post: kariwviken@gmail.com

VALLDAL MARINA

62 17.831, 007 15.748
 Gjesteplasser: 35. Drivstoff
 Kontakt: Jakob Kr. Hanssen. Tlf: 415 55 794



STRANDA SMÅBÅTHAVN

62 18.131, 006 57.469
 Gjesteplasser: 10. Drivstoff
 Kontakt: Stig Strømme. Tlf: 975 13 000



STORDAL GJESTEBRYGGE

62 22.747, 006 58.905
 Gjesteplasser: 25. Dybde: Maks 3 m. Drivstoff
 Kontakt: Johan Vinje. Tlf: 906 41 368
 E-post: stordal.hamn@gmail.com



SJØHOLT SMÅBÅTHAMN

62 28.895, 006 48.620
 Gjesteplasser: 5. Havnedybde: Maks 1,8 m
 Drivstoff
 Kontakt: Knut Sørdal. Tlf: 411 00 883



VIKA FERIESENTER

62 28.962, 006 41.269
 Gjesteplasser: 20
 Kontakt: Lars Håhjemsvik. Tlf: 70 27 62 06



SYKKYLVEN SMÅBÅTHAMN



62 23.858, 006 34.745
 Gjesteplasser: 20. Diesel
 Havnepris: Kr 130 tom. 29 fot. Kr 150 over 29 fot. Inkludert kr 30 strøm
 Apotek, badeplass, bankautomat, buss, dagligvare, dusj, ferskvann, kafé, kiosk, lege, lekeplass, parkering, postkontor, propan, restaurant, sjøsettingsrampe, strøm, søppelcontainer, toalett, Wi-Fi, tørketrommel, vaskemaskin, vinmonopol, Web-kamera

Kontakt: Runar Klokk. Tlf: 926 25 786
 E-post: leiar@sykkylven-smabathamn.no
 www.sykkylven-smabathamn.no

Velkommen til oss!

IKORNES BÅTFORENING



62 23.436, 006 33.318
 Gjesteplasser: 65. Havnedybde: 15 m. Diesel, kortautomat
 Havnepris: Kr 150 inkl strøm
 Oppvarmet 25 meter utebasseng, to plaskebasseng og boblebad. Alt i havneområdet. Flere merkede turstier. 1,5 km til idrettsbane, tennisbane, ballbinge og sandvolleyball. Trådløst nett.
 Følg med på vår hjemmeside om arrangement. Se været på kameraer
 Kontakt: Bjørn Utgård. Tlf: 932 07 495
 E-post: formann@ikb.no
 www.ekornesmarina.no
Velkommen til oss!



**REMIK OG STANDAL**

62 28.172, 006 12.892
Bensin og diesel, kortautomat
Kontakt: Tlf 70 10 71 60
E-post: firmapost@remvikstandal.no
www.remvikstandal.no

GÅSEIDVIKA, ÅLESUND MOTORBÅTFORENING

62 28.267, 006 15.467
Gjesteplasser: 6
Kontakt: Rolf Voldsund
E-post: formann@aamf.no
www.aamf.no

ÅLESUND, BROSUNDET

62 28.405, 006 09.282
Gjesteplasser: 40.
Kontakt: Havnevesenet. Tlf: 70 16 34 00
E-post: vakta@alesund.havn.no
www.alesund.havn.no

BUNKER OIL

62 27.732, 006 07.772
24 timers service
Kontakt: Tlf 908 54 085
www.bunkeroil.no

MH24 ÅLESUND

62.46492, 6.121166
Bensin og diesel, kortautomat
Kontakt: Tlf 70 08 84 22
E-post: fosnavag@mhservice.no
www.mhservice.no

SKARBØVIKA TANKANLEGG

62 28.270, 006 07.398
Diesel
Kontakt: Tlf 70 12 12 34
E-post: post@kysthandel.no
www.kysthandel.no

GEILEVIKA, GODØY SMÅBÅTFORENING

62 28.060, 006 01.063
Gjesteplasser: 9. Havnedybde: 2,2 m. Drivstoff
Kontakt: Knut E. Godø. Tlf: 918 40 125

ALNES

62 29.188, 005 58.745
Innseiling: Enkel og grei fra Giskesundet.
Fortøyning: Ringer på innsiden av moloene. Betongkai og trekai. 1,7 – 4,0 m dypt.

GJØSUND SMÅBÅTFORENING

62 31.772, 006 07.556
Gjesteplasser: 5. Drivstoff
Kontakt: Jan Arve Valderhaug. Tlf: 481 30 041
www.gjosund.info

ROALD SMÅBÅTFORENING

62 34.855, 006 07.726
Gjesteplasser: 3. Diesel
Kontakt: Tjer Ingvald Molnes. Tlf: 70 18 37 87

VIGRA SERVICESENTER

62 31.891, 006 07.304
Bensin og diesel, kortautomat
Kontakt: Tlf 70 18 33 44
E-post: esso@roald.no

SØVIK OG GAMLEM SMÅBÅTLAG

62 33.085, 006 15.675
Gjesteplasser: 9
Kontakt: Eldar Volstad. Tlf: 70 21 24 87

LAUSUND

62 36.074, 006 12.982
Vindforhold: Utsatt for vind fra SW.
Fortøyning: Flytebrygge i indre molohavn.

FLEMSVIK SMÅBÅTHAVN

62 40.843, 006 14.260
Gjesteplasser: 5. Diesel
Kontakt: Arne Vedeld. Tlf: 950 69 021

LONGVA SMÅBÅTLAG

62 39.858, 006 16.221
Kontakt: Ingemund Longva. Tlf: 905 85 780

HARAMSØY SMÅBÅTHAVN

62 38.423, 006 16.326
Gjesteplasser: 15. Havnedybde: 3 m. Drivstoff
Kontakt: Terje Haram. Tlf: 915 94 445
www.haramsoy-smabatlag.com

BRATTVÅG SMÅBÅTHAVN

62 36.696, 006 26.619
Gjesteplasser: 10 Havnedybde: 5 m
E-post: post@bsbf.no
www.bsbf.no

VATNE SMÅBÅTHAVN

62 33.539, 006 36.770
Gjesteplasser: 6
Kontakt: Geir Hove. Tlf: 908 90 357

DRYJASUNDVÅGEN

62 39.710, 006 34.731
Vindforhold: Utsatt for vind fra vest.
Innseiling: Forbi moloen og så til babord.
Fortøyning: Flytebrygger.

MIDSUND MARINA

62 40.426, 006 40.202
Gjesteplasser: 10
Kontakt: Jarle Sanden. Tlf: 905 44 312
E-post: post@midsundmarina.no
www.midsundmarina.no

STATOIL MIDSUND

62 40.424, 006 40.204
Diesel, kortautomat
Kontakt: Tlf 71 27 91 10
E-post: ivar.blo@statoil.com

TOMREFJORD SMÅBÅTHAMN

62 36.760, 006 55.820
Gjesteplasser: 7. Diesel
Kontakt: Jarle Lid. Tlf: 901 05 151
www.tomrefjord-smbtlag.no

SOLAVÅGEN

62 24.860, 006 19.492
Vindforhold: Utsatt for vind fra nord og syd.
Fortøyning: Flytebrygge bak moloen. Hotellbrygge. Dybder 2 – 3 m.

STORHOLMEN

62 27.014, 006 11.237
Vindforhold: Utsatt for vind fra øst.
Fortøyning: Flytebrygger i viken på den nordøstre siden av Storholmen.

STADNESHAMNA

62 26.450, 006 11.463
Gjesteplasser: 6 (+8 på utsiden av bølgedemper)
Havnedybde: Ca 20 m
Kontakt: Rolf Gudmundset. Tlf: 909 17 067
E-post: rolf@sula.as

LILLE KALVØY

62 28.851, 006 18.389
Gjesteplasser: 26. Havnedybde: Maks 5 m
Fortøyning: Flytebrygge
Havnepriis: Kr 100 båter u/30 fot. Kr 125 båter o/30 fot. Strøm kr 25

Badeplass, ferskvann, lekeplass, restaurant, strøm, søppelkontainer, toalett

Kontakt: Ole Nydahl. Tlf: 911 33 203
E-post: gjestebrygga@lillekalvoy.no
www.lillekalvoy.no

Velkommen til oss!

**VESTNES SMÅBÅTFÖRENING**

Postboks 301

6399 VESTNES

Nettside: <https://vsbf.no/>

E-post: post@vsbf.no

KAIVEDERLAGET PER DØGN INKLUDERER WiFi, STRØM, VANN OG LEVERING AV AVEFALL.

FARTØY UNDER 12 METER	KR. 175,-
FARTØY FRA 12 - 15 METER	KR. 350,-
FARTØY OVER 15 METER	KR. 450,-

KAILIEE BETALES MED APP "GOMARINA"

HAVNEVAKTA
VHF CH 12+47 95 88 34 00
www.alesund.havn.no



MÅNDALEN SMÅBÅTFORENING

62 32.300, 007 26.300
Gjesteplasser: 4. Drivstoff
Kontakt: Alf Gunnar Sæbø. Tlf: 932 22 565



ÅNDALSNES GJESTEHAVN



62 34.143, 007 41.481
Gjesteplasser: 15. Drivstoff: Hydro Texaco, 500 m fra havna.
Havnepris pr døgn: Kr 125 for båter inntil 10 m, kr 180 for båter over 10 m, kr 57 for strøm til batterilading
Apotek, badeplass, bankautomat, buss, dagligvare, ferskvann, hotell, kafé, kiosk, lege, miljøstasjon, motorservice, oljetømming, parkering, postkontor, restaurant, septiktømming, sjøsettingsrampe, strøm, søppelkontainer, tilrettel. funksjonsh., toalett, tog, vinmonopol
Kontakt: Molde- og Romsdal Havn IKS
Tlf: 932 31 470
E-post: office@molde-romsdalhavn.no **Velkommen til oss!**

ERESFJORD SMÅBÅTHAVN

62 41.020, 008 08.467
Gjesteplasser: 3. Havnedybde: 2,5 m. Drivstoff
Kontakt: Havnevakta. Tlf: 902 03 133
www.eresfjord.no/lag_org/batlaget



EIDSVÅG SMÅBÅTHAVN

62 46.381, 008 03.036
Gjesteplasser: 6. Drivstoff
Kontakt: Anders Svensli. Tlf: 911 99 470
E-post: havna@eidsvaagsmaabaatforening.no
www.eidsvaag-smaabaatforening.no



HJERTØYA

62 43.051, 007 10.279
Vindforhold: Utsatt for vind fra øst. Innseiling: Urent farvann – kjør forsiktig. Fortøyning: Gode fortøyningsmuligheter ved flytebrygge som ligger øst for fiskerimuseet. Også mulighet ved flytebrygge ved Hjertøyholmen.

REKNES GJESTEHAVN, MOLDE



62 44.000, 007 09.200
Gjesteplasser: 90
Havnepris pr døgn: Kr 125 for båter u/10 m. Kr 180 for båter 10–15 m. Kr 275 for båter over 15 m. Batterilading og strøm: Kr 57
Apotek, bankautomat, buss, båtutstyr, dagligvare, dusj, ferskvann, hotell, kafé, kiosk, lege, lekeplass, motorservice, parkering, postkontor, restaurant, strøm, søppelkontainer, toalett, tørketrommel, vaskemaskin, Veterinær, Vinmonopol
Kontakt: Molde og Romsdal Havn IKS. Tlf: 932 31 470
E-post: office@molde-romsdalhavn.no
www.molde-romsdalhavn.no **Velkommen til oss!**

MOLDE MARINA

62 44.300, 007 12.556
Bensin og diesel
Kontakt: Aktuell Marin. Tlf: 908 91 602
E-post: post@aktuellmarin.no
www.aktuellmarin.no



MOLDE MARINA

62 44.257, 007 12.6066
Gjesteplasser: 30
Kontakt: Johan Olav Lillebostad. Tlf: 902 26 828
E-post: post@moldebathavnlag.no
www.moldebathavnlag.no



FJØRTOFT SMÅBÅTHAVN



62 42.700, 006 25.033
Gjesteplasser: 10. Diesel
Badeplass, dusj, ferskvann, hotell, kran/løft, lekeplass, mastkran, parkering, postkontor, sjøsettingsrampe, slipp, strøm, søppelkontainer, toalett, tørketrommel, vaskemaskin
Kontakt: Jan Ludvig Larsen. Tlf: 979 63 815
http://home.no.net/fbathavn/

MYKLEBUST SMÅBÅTHAVN

62 43.500, 006 27.532
Gjesteplasser: 3. Havnedybde: Minimum 2 m
Drivstoff
Kontakt: Rune Morsund. Tlf: 414 46 305
E-post: myklebustsmabatlag@gmail.com



RØSOKVIKA SMÅBÅTLAG

62 44.735, 006 25.647
Gjesteplasser: 5. Diesel
Havnedybde: Maks 2 m ved fjære sjø
Kontakt: Kay Grytten. Tlf: 909 27 913



STEINSHAMN SMÅBÅTHAMN

62 47.227, 006 28.597
Gjesteplasser: 20. Havnedybde: 2,5 m. Drivstoff
Kontakt: Harald Olaus Otterlei. Tlf: 915 54 183



FINNØY GJESTEHAVN

62 48.215, 006 30.625
Gjesteplasser: 35. Havnedybde: 3,5 m
Diesel, kortautomat
Kontakt: John A. Eivindsen. Tlf: 959 02 548



SANDØY

62 49.376, 006 34.620
Gjesteplasser: 4. Drivstoff
Kontakt: Einar Ståle Sandøy. Tlf: 71 27 79 60



ONA GJESTEBRYGGE

62 51.865, 006 32.786
Havnedybde: 3,5 m ved laveste lavvann
Kontakt: Oddgeir Viken. Tlf: 71 27 71 63



SMÅGE SMÅBÅTHAVN

62 48.412, 006 46.911
Gjesteplasser: 4. Diesel
Kontakt: Asbjørn Eikrem. Tlf: 71 17 47 79



RØSSØYVÅGEN

62 49.012, 006 48.125
Gjesteplasser: 4. Havnedybde: Maks 2 m
Kontakt: Kristian Kjellnes. Tlf: 71 17 46 63



JUVIK SMÅBÅTLAG

62 50.571, 006 52.951
Gjesteplasser: 4. Diesel
Kontakt: Atle Løvik. Tlf: 911 90 153



ELNESVÅGEN SMÅBÅTFORENING



62 50.955, 007 09.649
Gjesteplasser: 30. Havnedybde: 2–3 m.
Drivstoff: Ca 500 m før havnen. Havnepris: Kr 100 + kr 30 for strøm
Kort vei til stort handlesenter med alle fasiliteter.
Småbåthavnen ligger i enden av fjorden, godt skjermet av høy molo. 70 m ny flytebrygge til gjestebåter. Nordsjøfestivalen arrangeres andre helgen i august hvert år. Aktivitetspark, sandvolleyballbaner, post i butikk på Coop, kyststi og fjellturer.
Kontakt: Kjell-Ingvar Dale. Tlf: 907 54 551
E-post: kigd@online.no
www.esbf.no **Velkommen til oss!**

TORNES SMÅBÅTHAVN



62 50.200, 007 02.600
Gjesteplasser: 20. Havnedybde: 4 m +. Diesel
Havnepris: Kr 100 Havnepris er inkl. strøm og bruk av sanitæranlegg.
Bruk av vaskemaskin og tørketrommel kr 20,- pr maskin.
Selskapslokale i klubbhuset kan leies, kapasitet 50 personer.
Turløyper i nærområdet, kart oppslått i gjestehavna. Havnen er en naturlig stopp før og etter passasje over Hustadvika. Ligger i innseilingen til Frænafjorden.
Kontakt: Svein Egil Havnes. Tlf: 900 37 661
E-post: post@tsbf.no
www.tsbf.no **Velkommen til oss!**



STORHOLMEN, FARSTAD

62 59.033, 007 07.081
 Gjesteplasser: 10
 Kontakt: Arve Egil Sandvik. Tlf: 71 26 44 59



HUSTADVKA GJESTEGÅRD

62 59.156, 007 07.049
 Gjesteplasser: 10. Diesel
 Kontakt: Cathrine Åkre. Tlf: 71 26 47 00
 E-post: post@hustadvika.no
 www.hustadvika.no



EIDE BÅTHAVN

62 54.544, 007 27.263
 Gjesteplasser: 12
 Kontakt: Bjørn Helge Krakeli. Tlf: 915 76 887



AUKRA SMÅBÅTHAVN

62 47.671, 006 54.663
 Kontakt: Nils Lykkeslet Sæther. Tlf: 909 15 318
 E-post: aukra.smaabaatlag@gmail.com

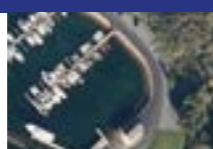

SMENESSUNDET SMÅBÅTHAVN

63 00.312, 007 24.213
 Gjesteplasser: 8 Havnedybde: Maks 5 m
 Kontakt: John Kummervold. Tlf: 980 94 869
 www.smenessundet.no



NAUTNESET SMÅBÅTHAVN

62 48.740, 006 54.597
 Gjesteplasser: 6. Diesel
 Kontakt: Hans Johansen. Tlf: 975 17 911

HÅHOLMEN

63 01.740, 007 23.800
 Kontakt: Gunnar Warholm. Tlf: 71 51 72 50
 www.haholmen.no



GRISVÅGLÆRÅ

62 50.318, 7 8.562
 Turstier, griller, gapahuk
 Fortøyningssystem: Flytebrygger.

NAUSTVOLLAN SMÅBÅTHAVN

63 03.720, 007 37.134
 Gjesteplasser: 5. Havnedybde: Maks 3,5 m
 Kontakt: Steinar Hestvik. Tlf: 477 01 495
 www.naustvollan.no



HARØYSUNDET

62 53.084, 006 57.897
 Vindforhold: Utsatt for vind fra nord.
 Innseiling: Dybde under molobro 0,9 m.
 Fortøyning: Brygger. Gode dybder.

KRISTIANSUND GJESTEHAVN

63 07.060, 007 43.990
 Gjesteplasser: 50. Drivstoff
 Kontakt: Karl Erik Eriksson. Tlf: 908 35 664
 E-post: kristiansund@smaabat.no
 www.smaabat.no



BJØRNSUND

62 53.201, 006 48.601
 Vindforhold: Nordre og Søndre Bjørnsund er gamle fiskehavner og gir meget god beskyttelse. Innseiling: Urent farvann - kjør forsiktig. Fra Tennskjæret og inn til Søndre Bjørnsund er leden godt merket.
 Fortøyning: I Søndre Bjørnsund eller Nordre Bjørnsund.

STEINAR HALTBAKK

63 6.996, 7 44.081
 Bensin og diesel, kortautomat
 Kontakt: Tlf 71 67 43 08
 E-post: shaltbak@online.no
 www.mhservice.no

BUD GJESTEHAVN

62 54.300, 006 54.325
 Gjesteplasser: 11. Havnedybde: 5 m. Drivstoff
 Kontakt: Inge Eriksen. Tlf: 952 41 898



KVERNES SMÅBÅTHAVN

63 00.717, 007 42.811
 Gjesteplasser: 5
 Kontakt: Kristen Leithe. Tlf: 413 38 015



FLATSET SMÅBÅTLAG



63 01.597, 007 46.107
 Gjesteplasser: 10. Havnedybde: 4 m. Diesel
 Havnepris: Kr 50
 Kort vei til butikk. Ring havneansvarlig for å få nøkkel til klubbhus for dusj og vask av klær.
 Fasiliteter: Badeplass, buss, dagligvare, dusj, ferskvann, kiosk, kran/løft, mastkran, oljetømming, parkering, postkontor, slipp, strøm, søppelcontainer, toalett
 Kontakt: Bjørn Berthelsen. Tlf: 959 16 278
 E-post: flatsetmaabaatlag@gmail.com
 www.flatsetmaabaatlag.no

BATNFJORD SMÅBÅTHAVN

62 53.85833, 007 41.39667
 Gjesteplasser: 10
 Kontakt: Magne Harstad. Tlf: 915 68 252



ØRE BÅTHAVN

62 55.273, 007 45.250
 Gjesteplasser: 2. Havnedybde: Min 1 m fjære sjø
 Kontakt: Nils A. Sjømæling. Tlf: 909 99 508



TORVIKBUKT SMÅBÅTHAVN

62 56.767, 007 51.275
 Gjesteplasser: 5. Diesel
 Kontakt: Marvin Jostein Yttervik. Tlf: 951 27 094
 www.torvikbukta.no



EIDSØRA SMÅBÅTHAVN

62 48.173, 008 10.577
 Gjesteplasser: 13. Diesel
 Kontakt: Svein Mathisen. Tlf: 913 79 352

JORDALSGREND SMÅBÅTHAVN

62 46.169, 008 19.491
 Gjesteplasser: 3
 Kontakt: Ola Viseth. Tlf: 958 28 249

SUNNDALSØRA SMÅBÅTLAG

62 40.608, 008 31.385
 Gjesteplasser: 4. Havnedybde: Maks 2 m. Diesel
 Kontakt: Oddmund Ulvund. Tlf: 478 61 394
 www.sslhavna.no



TINGVOLL GJESTEBRYGGE

62 54.556, 008 12.231
 Gjesteplasser: 12. Diesel
 Kontakt: Tingvoll Fjordhotell. Tlf: 71 53 10 00
 E-post: post@tingvollfjordhotell.no
 www.tingvollfjordhotell.no



ASPØYA FJORDSENTER, ØYDEGARD

63 00.637, 007 58.635
 Gjesteplasser: 2. Havnedybde: Maks 2 m
 Drivstoff
 Kontakt: Svein Løvik. Tlf: 71 53 34 45



ÅLVUNDFJORD SMÅBÅTHAVN

62 50.460, 008 30.872
 Gjesteplasser: 3. Havnedybde: Maks 2,5 m
 Diesel
 Kontakt: Magne Arthur Samuelson
 Tlf: 905 60 214

HALTBAKK BUNKERS HALTBAKK EXPRESS

Vi leverer langs hele Norgeskysten!

5 bunkers / tankbåter som leverer der vi flyter langs hele kysten.

Tankanlegg i Tromsø, Tjeldsundet, Bessaker, Smøla, Kristiansund og Bergen.

Vi leverer der du er!

Bunker Tankstasjoner i Aure, Smøla, Bessaker og Kristiansund.

Diesel • MGO • Bensin • Smøreoljer • AD Blue • Vaskemidler • Desinfeksjonsmidler • Kjemikalier

Haltbakk Bunkers AS Fosnagt. 22, 6509 Kr.Sund
 716 74 308 - Vakttelefon +47 926 85 941

**BAARSETØYA STRANDHOGGPLASS**

63 06.454, 008 16.375
 Gjesteplasser: 25. Havnedybde: Ca 3 m
 Kontakt: Ola Baarset. Tlf: 977 60 809

**VÅGLAND BÅTHAVN**

63 7.386, 8 15.904
 Havnedybde: Ca 10 m
 Kontakt: Bård Arne Vaagland. Tlf: 905 31 681
 E-post: ba@vmv.no
 www.vmv.no

**VALSØYTUNET**

63 08.222, 008 29.959
 Gjesteplasser: 20
 Kontakt: Magny Strand. Tlf: 915 55 165
 E-post: epost@valsoya.no
 www.valsoya.no

**SOLEM MARINA**

62 59.348, 008 27.953
 Gjesteplasser: 7
 Kontakt: Aage Reitan. Tlf: 901 75 893

OTNESBRYGGA

63.13689, 8.49756
 Kontakt: Dan Harry Lervik. Tlf: 917 01 601
 E-post: dlervik@online.no
 www.obvk.no

**STANGVIK SMÅBÅTLAG**

62 54.598, 008 27.295
 Gjesteplasser: 6
 Havnepris: Kr 80 uten strøm. Kr 100 inkl strøm.

Kontakt: Stig Kvendset. Tlf: 901 39 268
 E-post: stig-kvendset@svorka.net

Velkommen til oss!

HANDELSHUSET ENGE

63 7.416, 008 33.694
 Bensin og diesel, kortautomat
 Kontakt: Tlf 72 45 00 00
 E-post: post@blakstad.as

MJOSUNDET FERIESENTER

63 13.594, 008 30.307
 Gjesteplasser: 35. Havnepris: Kr 150 inklusive strøm

Diesel og bensinfylling med kortautomat ved flytekai. Sanitæranlegg. Dampen pub og restaurant er åpen hele året, utenom annonserte ferier, følg Dampen Pub på facebook for oppdateringer om åpningstider og arrangement. Utmerket nyrenovert gjestehavn med stort sanitæranlegg, med mulighet for vask og tørk av klær.

Kontakt: Arne Kristian Lie. Tlf: 959 28 163
 Facebook: Dampen Pub

BØFJORDEN SMÅBÅTHAVN

63 01.084, 008 22.652
 Gjesteplasser: 5. Havnedybde: 1,5 m. Drivstoff
 Kontakt: Odd Ragnar Bekken. Tlf: 982 34 017

**HALSA SMÅBÅTHAVN**

63 3.752, 008 13.860
 Kontakt: Hans Gujord. Tlf: 906 91 636

**AURE GJESTEHAVN**

63 16.068, 008 31.502
 Plasser: 12. Dybde: Maks 4 m. Drivstoff, automat
 Kontakt: Kjell Inge Alvsvåg. Tlf: 979 68 540
 E-post: aure@byggmix.coop.no
 www.auregjestehavn.no

**EIDESTRANDA**

63 18.180, 008 32.296
 Vindforhold: Vanskelige vindforhold ved nordøst vind.
 Innseiling: Innseiling fra nordøst. Innseilinga er tryggest og dypest på nordsiden av Eidsholmen.
 Fortøyning: Flytebrygge. Maksimum dypgående 3 m. Diesel

VIHALS GJESTEHAVN

63 20.832, 008 41.500
 Plasser: 10. Dybde: Maks 3 m. Bensin og diesel
 Kontakt: Coop Vihals. Tlf: 71 64 56 45
 E-post: vikhals@marked.coop.no

**KJØRSVIKBUGEN**

63 24.743, 008 43.619
 Innseiling: Det østre innløpet er merket: hold vest for Nordskjeret og mellom Skogskjeret og neset.. Dybden i midten er 3,8 m. Det vestre innløpet er å foretrekke. Hold et øye med hurtigbåten.
 Fortøyning: Ankring i sand 16 – 27 m. Flytebrygge med vann.

STEINSØYSUND SMÅBÅTHAVN

63 28.009, 008 06.269
 Gjesteplasser: 4. Diesel
 Kontakt: Edvard Myrvoll. Tlf: 71 54 03 11

**HOPEN**

63 27.965, 008 00.455
 Fortøyning: Betong- og trekai, ca 4 m dypt. Ankring på 7 m i sand mellom kirken og Skjøttøya. Også bolter.

INNVEIEN

63 30.447, 007 58.524
 Fortøyning: Almenskaia ligger rett frem fra innløpet. 2,5–4 m dybde. På styrbord side ligger også en betongkai. Ca 4 m dybde.

VEIHOLMEN

63 31.109, 007 57.341
 Vindforhold: Trygg havn.
 Innseiling: Markert med lykter og staker. Enklest fra vest.
 Fortøyning: I det indre bassenget Solaklakken, men sjekk med Fiskesamvirketlaget på veien inn for å få angitt plass.

VÆRET HAVN, VEIHOLMEN

63 31.117, 007 57.336
 Gjesteplasser: 20. Diesel
 Kontakt: Roald Danielsen. Tlf: 71 54 21 08

**DYRNEVÅGEN GJESTEHAVN**

63 25.504, 007 51.057
 Gjesteplasser: 4. Havnedybde: 3 m. Drivstoff
 Kontakt: Hermund Roksvåg. Tlf: 413 03 645

**RÅKET SMÅBÅTLAG**

63 25.255, 007 49.494
 Gjesteplasser: 10
 Kontakt: Iver Bertram Råket. Tlf: 900 25 491

GRIP

63 13.073, 007 35.872
 Fortøyning: To havnebassenger strekker seg innover øya. Sørhavnen er mest benyttet. Her er både betongkai, flytebrygger og bolter.
 Havna er det naturlige sentrum på øya.

LYNGVÆR

63 16.210, 007 46.141
 Fortøyning: Ankring på 15–20 m i sand på nordvest siden av Lyngværeøya.

RINGHOLMEN SJØHUS

63 12.220, 007 57.574
 Gjesteplasser: 60. Havnedybde: Maks 1,4–3 m
 Havnepris: Kr 100

Vi har to gjestebrygger. 60 m betongbrygge i «lagunen». 24 m flytebrygge på sørsiden. Innseiling til lagunen - kun fra sør, smal inngang, maks dypgående, 1,4 m ved lavvann. Alt som skjer på Ringholmen legges ut på våre hjemmesider

Kontakt: Tlf 481 56 131
 E-post: post@ringholmen.no
 www.ringholmen.no

Velkommen til oss!

MØRE OG ROMSDAL



NORDVÅGEN

63 15.416, 008 19.361
Vindforhold: Vestavinden kan gjøre forholdene urolige.
Fortøyning: Ankring på ca. 10 m i sand.

STRAUMEN GJESTE- OG SMÅBÅHAVN



63 19.800, 008 04.750
Gjesteplasser: 8. Dybde: Maks 8 m. Diesel på kaiområdet, 50 m til bensin. Havnepris: Kr 75 + kr 25 for strøm
Innseiling: 16 m seilingshøyde under broa over Kulisvaet
Turorientering: Mange fine turorienteringsposter i nærmiljøet. Kartoversikt på småbåtlagets oppslagstavle.
Apotek, badeplass, buss, dagligvare, dusj, ferskvann, lege, lekeplass, miljøstasjon, motorservice, parkering, postkontor, strøm, søppelkonteiner, toalett, tørketrommel, vaskemaskin, veterinær
Kontakt: Svein Rangnes. Tlf: 482 42 777
E-post: srangnes@online.no

SAGVÅGEN

63 15.337, 008 19.914
Fortøyning: Trebrygge, ca 4 m dypt.

Smarte løsninger fra Sula Bedriftsteneste FOR SIKKERHEITS SKYLD

Vår Maritime avdeling har utvikla og produserar fleire sikkerhetsprodukter for folk som ferds på sjøen.

SB Redningsbøyle, SB kombinerte båtshake, klepp, sikkerhetsåre, propellkniv og båtkost.

Vår sy- og segl avdeling er dyktige på reparasjon av båtkalesjer og trekking av båtputer. Vi syr alt i PVC og presenning. Sjekk vår populære Drevpose.



Sjå vår populære Drevpose

SB Drevpose er konstruert for gjennomspyling av drev og motor for konservering i vinterhalvåret. Meget solid, effektiv og enkel i bruk. Slangetilkobling for enkel fylling og avtapping av drevposen.

NORSK KVALITET



Sula Bedriftsteneste

Erikmarka 3, 6030 Langevåg
Telefon: 70 19 89 00 E-post: admin@sula.as www.sula.as

Sjå vår video



Buster XL kombinerer storbåtsegenskaper pakket inn i økonomisk størrelse. Den er en lekker og solid allrounder som vi har ytterligere forbedret med en ny, romsligere dekksløsning. Plassen mellom for- og baksetet er betydelig større, og den endrede tyngdepunktet bidrar til at båten fungerer utmerket selv med minste anbefalte motor.

Buster® POWERED BY **YAMAHA**



FRØYA TRANSPORTSENTER

63 41.722, 8 48.997
Diesel
Kontakt: Tlf 72 44 80 80
E-post: post@froya-transportsender.no
www.froya-transportsender.no

HAMARVIK BÅTFORENING

63 41.749, 008 48.908
Gjesteplasser: 6. Diesel
Kontakt: Fredrik Sandvik. Tlf: 959 63 693

FLATVAL

63 41.353, 008 46.099
Innseiling: Mellom Krabbholmen og Løkskjeret er best.
Fortøyning: Gjesteplasser på flytebrygger. Flere kaier også. Eller ankring nord for Rennholmen.

KYA

63 46.394, 008 18.830
Vindforhold: Havna er utsatt for sønnvind.
Innseiling: Molohavn.
Fortøyning: Betongkai. Dybde ca 1,8 m.

TERNA PUB SULA

63 50.730, 008 27.622
Gjesteplasser: 6. Havnedybde: 4 m
Kontakt: Edvin Paulsen. Tlf: 930 62 527
www.ternapub.no

SULA GJESTEHAVN

63 50.751, 008 27.680
Gjesteplasser: 20
Havnedybde: Maks 4 m. Drivstoff, kortautomat
Kontakt: Per Ovesen. Tlf: 404 70 577
www.opplevsula.no

SULA RORBUER

63 50.560, 008 27.930
Gjesteplasser: 6. Havnedybde: Maks 6 m
Kontakt: Roger Larsen. Tlf: 938 25 218
E-post: firmapost@sularorbuer.no
www.sularorbuer.no

DEN MUNTRE MATROS

63 52.325, 8 38.537
Gjesteplasser: 20
Kontakt: Inger Øyen. Tlf: 905 74 132
E-post: post@matrosen.no
www.matrosen.no

KJEILA KRO OG GJESTGIVERI

63 52.105, 008 39.960
Gjesteplasser: 10
Kontakt: Raymond Berge. Tlf: 949 83 136
E-post: post@kjeila.no
www.kjeila.no

MAUSUNDEVÆR

63 52.142, 008 39.878
Bensin og diesel, kortautomat
Kontakt: Tlf 72 44 86 51

GJÆSINGEN GJESTEBRYGGE



63 55.366, 8 54.010
Gjesteplasser: 6
Havnepris: Kr 50 + kr 25 for strøm
Innseiling: Fra sørvest
Nærmeste drivstoff fylling: Ca 6 Nm
Fasiliteter: Ferskvann og strøm

Kontakt: Tore Mathiesen. Tlf: 911 81 442
E-post: marator.m@hotmail.com

Velkommen til oss!

SVELLINGEN MARINA

63 47.825, 008 47.947
Gjesteplasser: 4
Kontakt: Håkon Vikaskag. Tlf: 72 44 81 10
E-post: froybaat@online.no
www.storfisk.no

DYRVIK MARINA

63 45.516, 008 49.571
Havnedybde: 5–8 m
Kontakt: Arne Olav Bjørnnes. Tlf: 905 00 866
www.dyrvikkjeila.com

SISTRANDA BÅTHAVN

63 44.186, 008 50.219
Gjesteplasser: 15
Havnedybde: Maks 2,5 m. Drivstoff
Kontakt: Bjørn Løvsletten. Tlf: 412 03 683

RABBen MARINA

63.723941, 8.839381
Havnedybde: 4–15 m. Bensin og diesel
Kontakt: Bjørn Løvsletten. Tlf: 458 46 082
E-post: bjorn@rabbenmarina.no
www.rabbenmarina.no

KNARREN BRYGGE

63 39.753, E009 05.060
Gjesteplasser: 60. Drivstoff
Kontakt: Gunn Tove Bjørstad. Tlf: 72 44 27 00
www.knarren.no

KASTVIKA GJESTEHAVN

63 38.976, 009 06.896
Gjesteplasser: 2. Havnedybde: 3 m
Kontakt: Eivind Lervik. Tlf: 948 32 153
www.kastvika.no

FJELLVÆR GJESTEGÅRD

63 37.882, 009 09.248
Gjesteplasser: 4. Drivstoff
Kontakt: Asbjørn Fjeldvær. Tlf: 72 44 01 32
E-post: mail@fjellvar.no
www.fjellvar.no

ANSNES BRYGGER

63 38.318, 008 59.873
Gjesteplasser: 20. Bensin og diesel
Kontakt: Ola Sirius Skjål-Bræk. Tlf: 982 88 820
E-post: post@ansnesbrygger.com
www.ansnesbrygger.com

FILLAN

63 36.441, 008 58.718
Fortøyning: Småbåthavn bak molo, Gjester fortøyer til enden av flytebrygga. Ca 6 m dybde. Ankring mellom Eaholmen og Kirkneset på 14 m i sand.

BØRØYSUND MARINA

63 34.200, 009 11.900
Gjesteplasser: 70. Bensin og diesel, kortautomat
Kontakt: Harald Berget. Tlf: 72 44 46 50
E-post: post@boroyund.no

SANDSTAD SMÅBÅTHAVN

63 31.420, 009 06.617
Gjesteplasser: 10
Havnedybde: Maks 1,8 m. Diesel
Kontakt: Jarle Pedersen. Tlf: 926 40 168

HEMNSKJEL FERIESENTER

63 30.028, 009 07.463
Gjesteplasser: 15 Havnedybde: 2 m
Kontakt: Ragnar Volden. Tlf: 915 40 650
www.hemnskjelferie.no

TAFTØYBUKTA

63 25.462, 008 47.757
Vindforhold: Havna er utsatt for øst vinden.
Innseiling: Hold 40 m fra ytre molo og kjør forsiktig. Innløpet kan være trangt.
Fortøyning: Flytebrygger.

RØSTØYA

63.449838, 8.903432
Fortøyning: Det er lagt ut flytebrygge på østsiden og fortøyningsbøyer rundt øya. Rundt hele Røstøya er det satt opp godt merkede båtfester, og i Røstøybugen er det lagt ut flytebrygge.

FLØVASSBUGEN

63 27.441, 008 36.541
Vindforhold: Godt beskyttet.
Fortøyning: Ankring i sand på ca. 15 m.

DALAVÅGEN

63 26.082, 008 22.812
Fortøyning: Ankring på 9 m i sand. Bolter. Steinkai på nordsiden av vågen, og 1,2 m dypt.

RØRØYA SÆBUØYA

63 29.953, 008 16.210
Vindforhold: Utsatt for nordlige og sydlige vindretninger.
Innseiling: Leden fra nord og syd er begge godt merket.
Fortøyning: Ankring eller fortøyning til land i sundet mellom Rørøya og Sæbuøya.

KVENVÆR

63 31.973, 008 23.075
Gjesteplasser: 60. Bensin og diesel, kortautomat
Kontakt: Bjarne Johan Faxvaag. Tlf: 72 44 46 00
E-post: faxvaag@hitra.com
www.hitra.com/faxvaag

HOPJSJØBRYGGA, HANDELSSTEDET HOPJSJØ

63 37.717, 008 43.105
Gjesteplasser: 30
Kontakt: Kristine E. Jensen. Tlf: 72 44 50 90
www.hopsjo.no

DOLMØY GJESTEBRYGGE

63 39.338, 008 46.776
Gjesteplasser: 5. Drivstoff
Kontakt: Hoff. Tlf: 72 44 23 03
www.dolmoy.no

TRØNDELAG

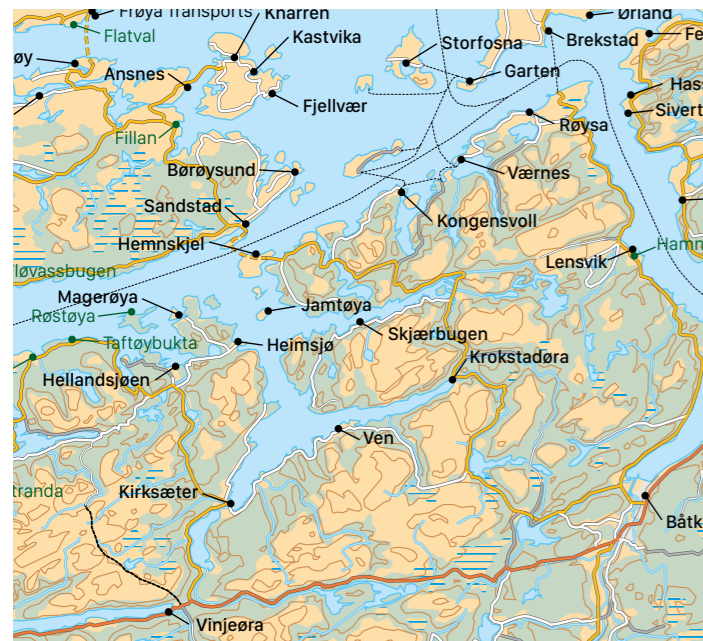

KROKSTADØRA MARINA

63 23.707, 009 29.619
Gjesteplasser: 4
Kontakt: Anders Krokstad. Tlf: 995 25 478



SKJÆRBUGEN I ÅSTFJORDEN

63 26.582, 009 18.961
Gjesteplasser: 6. Diesel
Kontakt: Anton Jakobsen. Tlf: 900 17 857

JAMTØYA

63 27.254, 009 09.374
Gjesteplasser: 12
Kontakt: Snillfjord kommune. Tlf: 72 45 55 55

HELLANDSJØEN BÅTHAVN

63 24.377, 008 58.740
Gjesteplasser: 15. Drivstoff
Kontakt: Einar Landheim. Tlf: 908 95 172



KONGENSVOLL MARINA

63 33.123, 009 23.934
Gjesteplasser: 25. Drivstoff, kortautomat
Kontakt: Terje Mannvik. Tlf: 934 13 300



MAGERØYA

63 26.967, 008 59.300
Gjesteplasser: 20. Havnedybde: 2–11 m
Kontakt: Hemne kommune. Tlf: 72 45 38 00



VÆRNES MARINA

63 34.863, 009 30.550
Gjesteplasser: 4. Drivstoff, kortautomat
Kontakt: Reidar Værnes. Tlf: 72 49 16 53



HEIMSJØ MARINA

63 25.563, 009 05.719
Gjesteplasser: 4. Havnedybde: 20 m
Kontakt: Britt Eli Nygård. Tlf: 909 32 506
E-post: heimsjomarina@gmail.com
www.heimsjo.no



STORFOSNA BÅTFORENING

63 39.584, 009 24.293
Gjesteplasser: 12
Havnedybde: Maks 2 m. Drivstoff
Kontakt: Ole Martin Aune. Tlf: 917 29 430



VINJEØRA BÅTFORENING

63 12.075, 008 58.487
Gjesteplasser: 4
Kontakt: Anders Toresen. Tlf: 464 33 096



GARTEN BÅTKLUBB

63 38.747, 009 31.301
Gjesteplasser: 6. Havnedybde: 4 m. Diesel
Kontakt: Børge Mikkelsen. Tlf: 975 42 598
E-post: gartenbatklubb@outlook.com



KIRKSÆTER MARINA

63 17.553, 009 05.402
Gjesteplasser: 8. Havnedybde: 2,5 m. Drivstoff
Kontakt: Morten Juul. Tlf: 477 59 433



RØYSA SMÅBÅTHAVN, MØLNBUKT

63 37.316, 009 38.167
Gjesteplasser: 2
Kontakt: Bjørn Norberg. Tlf: 959 45 545



VEN KAI

63 21.250, 009 16.822
Gjesteplasser: 2
Kontakt: Asbjørn Ven. Tlf: 72 45 57 06



LENSVIK SMÅBÅTFORENING

63 30.433, 009 49.845
Gjesteplasser: 2. Havnedybde: 1–2 m
Kontakt: Jostein Skretting. Tlf: 930 25 505



HAMNABUKTA

63 30.234, 009 50.074
Innseiling: Hold ett øye med hurtigbåten.
Fortøyning: Ankring på ca 25 m i sand. Bolter nord for rutebåtkaia på vestsiden av bukta. Betongkai (nordøst) og trekai (sydvest).
Henholdsvis ca 5 m og 3 m dypt.



BÅTKLUBBEN TERNA

63 18.927, 009 51.614
Gjesteplasser: 6. Havnedybde: 3 m. Diesel
Kontakt: Tlf 976 68 652



BØRSA BÅTKLUBB

63 19.940, 010 04.330
Gjesteplasser: 6. Bensin og diesel, kortautomat
Kontakt: Bjørn Tore Dyrvik. Tlf: 907 13 642
E-post: post@borsabaatklubb.no
www.borsabaatklubb.no



BUVIKA, SKAUN

63 18.788, 010 09.811
Innseiling: Røde og grønne staker og over-ett lys indikerer renna til mølla. Renna er 7,4 m dyp eller mer.
Fortøyning: Betongkai og trekai med henholdsvis 5–6 m og 2–4 m dybde.

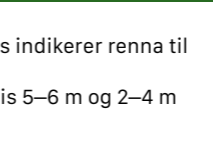

SKANSEN GJESTEHAVN

63 25.987, 010 22.559
Gjesteplasser: 12. Diesel
Kontakt: Havnevakta. Tlf: 911 12 600
E-post: havnevakta@trondheimhavn.no
www.tih.no



FOSENKAI GJESTEHAVN

63 26.141, 010 23.872
Gjesteplasser: 12. Drivstoff
Kontakt: Havnevakta. Tlf: 911 12 600
E-post: havnevakta@trondheimhavn.no
www.tih.no



TAVERN GJESTEHAVN

63 26.080, 010 24.396
Gjesteplasser: 12. Diesel
Kontakt: Havnevakta. Tlf: 911 12 600
E-post: havnevakta@trondheimhavn.no
www.tih.no



MALVIK BÅTFORENING

63 25.200, 010 48.300
Gjesteplasser: 8. Havnepris: Kr 100 + strøm
Kontakt: Hans Kritian Helgesen. Tlf 990 24 888
E-post: post@malvik-baatforening.org
www.malvik-baatforening.org



SANDBAKKEN MARINA

63 29.170, 010 00.000
Gjesteplasser: 10. Havnedybde: 2–3 m.
Kontakt: Magne Nilsen. Tlf: 934 97 578
www.sandbakkenmarina.com



NATURHAVN BUNKERS GJESTEHAVN



RISSA MARINA, PETERHAVNA

63 32.909, 009 55.154
Gjesteplasser: 4. Havnedybde: Minimum 2 m
Kontakt: Kristian Myran. Tlf: 412 51 124

SIVERTSVIK HAVN SJURSVIKA

63 37.154, 009 49.129
Gjesteplasser: 9
Havnedybde: Maks 4 m. Diesel
Kontakt: Rolf Sivertsvik. Tlf: 481 82 930
www.sjursvikabf.com



HASSELVIKA SMÅBÅTHAVN

63 37.973, 009 49.583
Havnedybde: 5 m
Kontakt: Ragnar Johansen. Tlf: 958 03 595



RÅKVÅGEN BRYGGER

63 45.717, 010 04.260
Kontakt: Gunn Småvik. Tlf: 73 85 31 48



www.hemnesparebank.no
Banken som har betjent lokalsamfunnet siden 1864



RÅKVÅG BÅTFORENING



63 45.665, 010 04.260
 Gjesteplasser: 20
 Havnepris: Kr 120 under 40 fot. Kr 150 over 40 fot. Inkludert strøm
 Intimt fiskevær. Den unike gamle bryggerrekka skal være den største samlinga sildebrygger utenom byene. Flere av bryggene ble bygd på slutten av 1800 tallet. Norsk turistråd (NOTRA) har kåret Råkvåg til et av de 20 best bevarte og vakreste tettsteder i Norge.
 Kontakt: Mindor Småvik. Tlf 901 54 650
 E-post: post@rakvag-batforening.no
 www.rakvag-batforening.no **Velkommen til oss!**

FEVÅG BÅTFORENING

63 41.053, 009 51.655
 Gjesteplasser: 6. Havnedybde: 1,4 m. Diesel
 Kontakt: John Larsen. Tlf: 934 15 917
 E-post: post@fevaagbaatforening.no
 www.fevaagbaatforening.no



STALLVIK BÅT- OG VELFORENING

63 45.340, 009 57.980
 Gjesteplasser: 2
 Kontakt: Håkon Lund. Tlf: 72 52 67 38



HØYBAKKEN BÅTFORENING

63 43.996, 009 52.693
 Gjesteplasser: 10. Diesel
 Kontakt: Frank Fiksdal. Tlf: 938 58 283
 www.hoybakken.com



ØRLAND BÅTKLUBB – AUSTRÅTT HAVN

63 42.052, 009 44.996
 Gjesteplasser: 20
 Havnedybde: Maks 2 m. Diesel
 Kontakt: Se nettside. E-post: orlbaat@gmail.com
 www.austraathavn.com



BREKSTAD GJESTEBRYGGE

63 41.185, 009 40.300
 Gjesteplasser: 40. Diesel, kortautomat
 Kontakt: Havnevert. Tlf: 466 49 990
 E-post: brekstadgjestebygge@gmail.com
 brgjest.no



UTHAUG SLIPP OG MARINA



63 43.715, 009 35.145
 Gjesteplasser: 10, 50 bryggemeter
 Havnedybde: Maks 5 m. Diesel
 Havnepris: Kr 150 inklusive strøm

Dusj, strøm og toalett
 Ligger 6 km fra Brekstad sentrum.

Kontakt: Egil Utstrand. Tlf: 915 43 979

DØSVIK SMÅBÅTHAVN

63 44.660, 009 40.572
 Havnedybde: 2,5 m
 Kontakt: John Døsvik. Tlf: 72 52 18 22

DYBFEST MARINA

63 46.886, 009 34.613
 Gjesteplasser: 4. Havnedybde: 2,5 m
 Kontakt: Ivar Hellem. Tlf: 913 60 152



TARVA MARINA

63 47.741, 009 25.437
 Gjesteplasser: 10. Havnedybde: 0,8 m v/lavvann
 Kontakt: Vidar Pettersen. Tlf: 916 10 667



HALDORHAMN

63 50.879, 009 41.674
 Vindforhold: Utsatt for nordavind.
 Fortøyning: Ankring på 10 m i sand. Bolter på begge sider.

EIDSBUKTA BÅTHAVN

63 53.158, 009 50.142
 Gjesteplasser: 20. Havnedybde: 2 m
 Kontakt: Jens Lysøbakk. Tlf: 959 94 914
 E-post: post@lysobakk.no
 www.lysobakk.no



LYSØYSUND BÅTKLUBB



63 53.167, 009 52.000
 Gjesteplasser: 17. Havnedybde: Minimum 6 m. Diesel
 Havnepris: Kr 150 under 35 fot, kr 200 over 35 fot, inkludert strøm
 Fortøyning: Yttersiden av betongbrygga
 Lysøysundet sommerstid: Bryggeaktiviteter, Kystkultur dager. Motell med restaurant og kiosk.
 Dagligvare, dusj, ferskvann, kafé, postkontor, strøm, søppelcontainer, toalett, Wi-Fi, tørketrommel, vaskemaskin

Kontakt: Jan Otto Olden. Tlf: 913 23 345
 E-post: janoolden@hotmail.com

Velkommen til oss!

MONSTAD SMÅBÅTFORENING

63 57.333, 010 10.717
 Gjesteplasser: 12. Havnedybde: Maks 2,5 m
 Kontakt: Nils Monstad. Tlf: 911 54 506
 www.monstadsmabatforening.no



LINESØY SMÅBÅTHAVN

64 00.608, 009 57.075
 Gjesteplasser: 3
 Kontakt: Arne Hansen. Tlf: 72 53 10 11

KURINGVÅGEN MARINA



64 02.425, 010 03.717
 Havnepris: Kr 150–200. Støtter appen GoMarina for betaling.
 Brygge meter: 2 x 100
 Nærmeste drivstoff: Stokkøy Samvirkelag
 Kuringvågen er en av Midt-Norges luneste havner, og ligger idyllisk til ca 400 m fra skipsleia. Eget klubbhus, døgnåpent 365 dager. Disponibelt kjøkken. Toaletter og vaskemuligheter. Restaurant - pub i samme havn. Joker butikk i nærheten. Utleie av Åfjordsbåter
 Kontakt: Terje Tørhaug / Sverre Tårnes. Tlf: 482 23 368 / 951 59 981
 www.afjordsbatenkystlag.no

Velkommen til oss!

COOP STOKKØY GJESTEBRYGGE

64 02.850, 010 01.200
 Gjesteplasser: 6. Bensin og diesel, kortautomat
 Kontakt: Walter Solberg. Tlf: 979 94 930
 E-post: stokkoy.marked@coop.no
 www.coop-stokkoy.no



STOKKØY BÅTFORENING

64 02.160, 009 59.470
 Gjesteplasser: 5. Drivstoff
 Kontakt: Knut Moen. Tlf: 72 53 44 44



STOKKØY MARINA



64 02.860, 009 56.580
 Gjesteplasser: 30. Havnedybde: Maks 5 m
 Havnepris: Kr 100 inntil 7 m. Kr 150 fra 7 til 11 m. Kr 200 over 11 m.
 Dagspris over en time: Kr 50. Døgnpriser er inklusive strøm.
 Et eldorado for hele familien. Trøndelags fineste sandstrand, Hosna-sand med div. fasiliteter, bare 300 meter fra havna. Uteområde med bord og grill ved Lina Lykt.
 Bankautomat – Dusj – Hotell – Restaurant

Kontakt: Dagfinn Svenning. Tlf: 456 64 599
 www.stokkoymarina.no

SAUØYA

63 59.891, 009 10.700
 Gjesteplasser: 5–6. Havnedybde: Maks 5 m
 Kontakt: Tommy Rodahl. Tlf: 72 44 98 11



HALTEN

64 10.276, 009 24.096
 Innseiling: Molohavn.
 Fortøyning: Flytebrygge, 4–8 m dybde. Kai på nordsiden av Husøya.
 Flere bolter.

Coop Vallersund SA
 7167 VALLERSUND
 Tlf. 72 52 75 02

 Gjesteplasser: 6–10
 Pris: kr 50 pr døgn
 Toalett – Dusj
 Søppelcontainer – Vaskemaskin
 Kortpumpe for bensin/diesel

Velkommen til oss!

**BESSAKER**

64 14.885, 010 19.266
Lett tilgjengelig gjestehavn tett på leia med de fleste servicefasiliteter. Passer for båter i alle størrelser. Velkommen til oss!

Apotekutsal, drivstoffylling, gass, dagligvare, dusj, ferskvann, lekeplass, post i butikk, restaurant, strøm, søndagsåpen butikk, toalett, taxi, wifi, veterinær. Merkede turløyper nært til havna. Årets høydepunkt: Fiskefestivalen på Bessaker 13.–15. juli

Kontakt: Tlf 72 53 63 47
www.enka-bessaker.com

BESSAKER BÅTFORENING – BESSAKER HAVN

64 15.317, 10 20.133
Gjesteplasser: 10. Havnedybde: 10 m
Kontakt: Tlf 992 87 824

**SKJØRA**

64 06.508, 010 13.701
Vindforhold: Utsatt for NE og SW vind.
Innseiling: Inn Skjærafjorden og rundt Østvikskjæret. Obs! Grunne S for kai.
Fortøyning: Kai. Dybder 6 – 7 m. Ankring.

HONGSAND HANDEL GJESTEBRYGGE

64 08.785, 10 09.594
Gjesteplasser: 10–15. Havnedybde: 6 m
Kontakt: Per Gipling. Tlf: 906 03 581

**KRÅKØY MARINA**

64 08.921, 010 09.472
Gjesteplasser: 12. Havnedybde: 10 m. Diesel
Kontakt: Ole Sørgård. Tlf: 905 43 353
E-post: post@krakoymarina.no

**ANSTEINSUNDET**

64.195726, 10.069388
Vindforhold: Ly for de fleste vindretninger. Tidvis noe strøm i sundet.
Innseiling: Innseiling fra sør. Innseiling for mindre båter fra nord-øst via Langøysundet.
Fortøyning: Flytekai

BUAVIKBUKTA

64 11.373, 010 15.914
Vindforhold: God havn.
Innseiling: Inn Beskelandsfjorden som er ren og dyp. Fjorden strekker seg 2,5 km sørover til Indiannaplassen.
Fortøyning: Ankring i sand.

YTTERVÅGEN

64 17.653, 010 17.729
Vindforhold: Utsatt for østavind.
Fortøyning: Flytebrygge for gjester. Kommunal trekai ca 5 m. Ankring i sandbunn. Bolter på begge sider.

SKJÆRVØYVÅGEN

64 17.694, 010 17.958
Gjesteplasser: 2
Kontakt: Per A. Rødøy. Tlf: 72 57 76 13

**STRAND MARINA BÅTFORENING**

64 19.259, 010 26.858
Gjesteplasser: 6. Drivstoff
Kontakt: Irene A. Jakobsen. Tlf: 403 39 561

**VINGSAND BRYGGE**

64 20.968, 010 27.631
Drivstoff
Kontakt: Josef Janka. Tlf: 909 97 471

**SETER BRYGGE**

64 23.737, 010 28.711
Gjesteplasser: 17. Dybde: Maks 4 m. Drivstoff
Kontakt: Rune Sæther. Tlf: 481 42 400
E-post: post@seterbrygge.no
www.seterbrygge.no



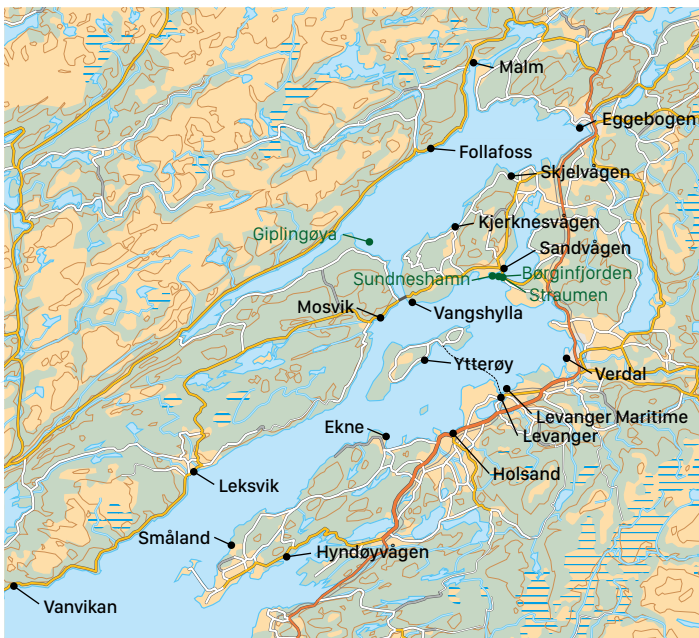

GIPLINGØYA

63 53.634, 010 59.986

Fortøyning: Bolter på sydvest-siden av øya. Ankring mellom Giplingøya og land på ca 10–20 m i sand og singel.

FOLLAFOSS SJØSPORTFORENING

63 59.066, 011 06.868

Gjesteplasser: 2. Havnedybde: 1 m
Kontakt: Svein Berre. Tlf: 957 88 835
E-post: post@follafooss.com
www.follafooss.com



MALM BÅTFORENING

64 04.364, 011 13.478

Gjesteplasser: 4. Diesel
Havnedybde: 4–10 m
Kontakt: Frank Årbogen. Tlf: 482 32 350
www.malmbatforening.no



VANVIKAN

63 33.180, 010 13.430

Gjesteplasser: 10. Drivstoff
Havnedybde: Maks 2,5 m
Kontakt: Jørgen Sand. Tlf: 74 85 62 82



EGGBOGEN

64 0.780, 011 27.900

Gjesteplasser: 4. Drivstoff
Kontakt: Arvid Henriksen. Tlf: 991 54 871



LEKSVIK SMÅBÅTHAVN

63 40.145, 010 37.130

Gjesteplasser: 10. Diesel
Kontakt: Åsmund Lerstad. Tlf: 950 26 529



SKJELVÅGEN

63 57.846, 011 19.066

Gjesteplasser: 7
Kontakt: Jan Torstein Skogaker. Tlf: 922 69 754
www.skjelvagen.no



YTTERØY SMÅBÅTHAVN



63 46.879, 011 07.258

Gjesteplasser: 10. Diesel

Badeplass, båtforhandler, båtutstyr, dagligvare, ferskvann, kafé, kiosk, kran/løft, lekeplass, mastkran, motorservice, parkering, postkontor, restaurant, sjøsettingsrampe, slipp, strøm, søppelcontainer, toalett, veterinær

Kontakt: Hallgeir Skjærstad. Tlf: 913 64 250
E-post: havn@norum.no
www.ytteroy.no

Velkommen til oss!

KJERKNESVÅGEN

63 54.782, 011 11.326

Gjesteplasser: 24
Kontakt: Sigrid Westrum. Tlf: 913 64 286
E-post: kjerknesvaagkai@gmail.com
www.kjerknesvaagkai.no



VANGSHYLLA

63 50.338, 011 05.579

Gjesteplasser: 2. Drivstoff
Kontakt: Jan Frode Hagstrøm. Tlf: 416 87 648



SUNDNESHAMN

63 51.953, 011 16.309

Vindforhold: Sønnavinden tar litt på ankerplassen.
Fortøyning: Trekai (privat) og betongkai (Felleskjøpet). Ankring på 5–8 m i sand og leire.

BØRGINFJORDEN

63 52.057, 011 18.004

Innseiling: Bare 3 m dybde i innløpet. Strømmen kan være sterk her. Best å vente til den avtar. En bro over sundet gir minimum 12 m fri seilingshøyde.
Fortøyning: Mange fine havner.

MOSVIK BÅTFORENING

63 49.273, 011 1.065

Gjesteplasser: 10. Havnedybde: Ca 1 m v/fjære
Kontakt: Mosvik Båttforening. Tlf: 482 06 015





STRAUMEN

63 52.052, 011 18.023
Innseiling: Innløpet er 3 m dyp. Strømmen er sterk, så best å vente til slakt tidevann.

SANDVÅGEN, STRAUMEN

63 52.389, 011 18.194
Gjesteplasser: 5f
Havnedybde: Maks 2 m
Kontakt: Ivar Johnsen. Tlf: 901 36 353

VERDAL BÅTFORENING

63 47.149, 011 26.210
Gjesteplasser: 3. Diesel
Havnedybde: Maks 4 m
Kontakt: Ole Marius Olsen. Tlf: 932 88 805
www.verdalbaateierforening.no

LEVANGER GJESTEHAVN

63 44.800, 011 17.750
Gjesteplasser: 10. Havnedybde: 3 m
Kontakt: Indre Trondheim Havnevesen
Tlf: 74 07 54 00

LEVANGER MARITIME SENTER

63 45.124, 011 17.737
Gjesteplasser: 4. Havnedybde: Maks 3 m. Diesel
Kontakt: Geir Tore Persøy. Tlf: 74 08 26 52
E-post: gt@levangermaritimesenter.no

HOLSAND MARINA

63 42.705, 011 11.094
Gjesteplasser: 3
Kontakt: Lars Inge Salater. Tlf: 922 34 130
www.skognmaritimeforening.no

EKNE SMÅBÅTHAVN

63 42.320, 011 2.8004
Gjesteplasser: 10. Havnedybde: 3 m
Kontakt: Pål Austeen. Tlf: 901 47 531
www.eknesmabathavn.no

SMÅLAND HAVN

63 35.875, 010 42.188
Gjesteplasser: 10. Bensin og diesel, kortautomat
Havnedybde: Maks 3 m. Innseiling: Bøye/blåse som ligger midt i havnebasenget. Havnepris: Kr 100 inklusive strøm
De fleste fasiliteter som ikke er sjørelatert, befinner seg i Frosta sentrum - ca 2 km fra Småland Havn.
Fasiliteter: Badebass, buss, diesel, ferskvann, sjøsettingsrampe, slipp, strøm, søppelcontainer, toalett, dusj

Kontakt: Johan Presthus. Tlf: 970 34 187
www.smaalandbaatforening.com

HYNDØYVÅGEN MARINA

63 35.228, 010 48.934
Gjesteplasser: 10. Drivstoff
Havnedybde: 4 m
Kontakt: Einar Arne Hyndøy. Tlf: 948 05 323

STJØRDAL

63 28.244, 010 53.787
Gjesteplasser: 14. Diesel
Havnedybde: 100-140 m på lavvann
Havnepris: Kr 100 + kr 25 for strøm

Servicebygg med toalett, dusj, vaskemaskin, tørketrommel, brusautomat. Fine landområder med bord og benker. Vår lune havn ligger i gangavstand fra Stjørdal bysentrum, som byr på alle fasiliteter.

Kontakt: Vakttelefon. Tlf: 920 24 983
www.stjordal-baatforening.no

SMÅVÆRET GJESTEHAVN

64 26.270, 010 32.953
Havnedybde: Maks 3 m
Kontakt: Lillian Mårvik Engbakken
Tlf: 902 28 752
www.smaaværet.no

HASVÅG BÅTFORENING

64 26.622, 010 35.529
Gjesteplasser: 3
Havnedybde: 4 m
Havnepris: Kr 100
Fasiliteter: Vann og strøm på flytebrygga. Kafé av og til. 200m til dieselfylling. Badestrand. Turløyper. Nytt klubbhus med vaskemaskin, dusj og toalett.

Kontakt: Jon Arne Hasvåg. Tlf: 901 36 222
E-post: jon.arne@bpas.no

Velkommen til oss!

HASVÅG BRYGGE

64 26.641, 010 35.455
Gjesteplasser: 5
Havnedybde: 4 m
Kontakt: Tlf 74 28 81 70
www.hasvaagbrygge.no

JØSSUND

64 22.115, 010 49.198
Gjesteplasser: 8
Drivstoff
Kontakt: Åge Sved. Tlf: 957 27 737

KVALØYSÆTER HAVN

64 28.536, 010 41.889
Gjesteplasser: 7
Kontakt: Sturla Nymo. Tlf: 74 28 88 34

VIK BÅTFORENING

64 27.728, 010 45.511
Gjesteplasser: 80 m gjestebrygge
Bensin og diesel med kortautomat
Kontakt: Remi Rasmussen. Tlf: 901 86 011

LAUVSNES GJESTEHAVN

64 29.953, 010 53.537
Gjesteplasser: 8. Drivstoff
Kontakt: Arne Skorstad. Tlf: 971 47 674

VILLA

64 32.687, 010 42.238
Vindforhold: Godt beskyttet havn. Innseiling: Villa fyr er lett tilgjengelig, enten man kommer nord- eller østfra. Ledene inn til Villa havn er godt merket. Selve havna ligger ved utløpet av sundet mellom Villa og Versøya. Fortøyning: Flytebrygge eller ankring.



STATOIL SPAR FLATANGER

64 29.969, 010 53.564
Bensin og diesel, kortautomat
Kontakt: Tlf 74 28 81 20

ØRA

64 30.140, 010 54.630
Fortøyning: Flytebrygger, ca 7-25 m dybde. Trekaier

SKINGEN

64 35.899, 010 53.633
Vindforhold: Utsatt for østavind.
Innseiling: Fra øst, men kjør forsiktig.
Fortøyning: Trekaier, 3-4 m dybde. Ankring på 3-4 m i sand mellom øya og en holme øst for havna.

HAVNAVIKA PÅ UTVORDA

64 36.126, 010 57.312
Gjesteplasser: 20. Havnedybde: 1 m
Kontakt: Alf Åge Teigmo. Tlf: 958 68 414

STATLAND

64 29.821, 011 09.000
Innseiling: Molohavn.
Fortøyning: Gjestebrygge, ca 1-2 m dybde. Almennskai i Djupvika, rundt 7 m dypt.

BANGSUND

64 24.093, 011 23.088
Innseiling: Fra nord mellom Brannøya og land. Dypere vann mellom Brannøya og Kjeøya. Eller gå rundt Kjeøya.
Fortøyning: Flytebrygger, 7-13 m dybde. Ankring i bukta på 10-20 m i søle. Bolter.

NAMSOS

64 27.963, 011 29.375
Gjesteplasser: 5
Kontakt: Kjell Hågensen. Tlf: 918 66 017
E-post: havnekontoret@namsos.kommune.no

**BREKSILLVÅGEN**

64 36.871, 011 26.189
Vindforhold: Beskyttet.
Innseiling: Fra nord, under veibroen. Fra sør er best.
Fortøyning: Ankring på ca 10 m i sand.

SALSNES GJESTEHAVN

64.688392, 11.429622
Gjesteplasser: 20. Havnedybde: 2,7–4,2 m
Kontakt: Andreas Svarliaunet. Tlf: 480 36 441

LUND BÅTHAVN

64 46.325, 011 36.358
Gjesteplasser: 3
Kontakt: Oddvar Lund. Tlf: 905 17 827

LANGNES HAVN

64 47.955, 011 49.680
Gjesteplasser: 9. Drivstoff
Kontakt: Per Ivar Lian. Tlf: 916 50 787

KOLVEREID BÅTFORENING

64 52.038, 011 37.112
Gjesteplasser: 5. Drivstoff
Havnedybde: 10 m
Kontakt: Otto Haug. Tlf: 918 82 212

FOLDEREID

64 57.536, 012 10.779
Fortøyning: Betongkai, 6–10 m dybde. Ankring på ca 15 m i sand og leire. Bolter ved kaia.

ABELVÆR BÅTLAG

64 44.060, 011 11.270
Gjesteplasser: 10. Diesel
Havnedybde: 4,5 m på lavvann
Kontakt: Johnny Gjeseth. Tlf: 74 39 78 62
www.abelvaer.no

SØR-GJÆSLINGAN

64 44.652, 010 46.235
Vindforhold: Lun og trygg havn.
Fortøyning: I bukta mellom Lyngnesholmen og Velfjordnaken eller i viken mellom Lyngnesholmen og Litløya.

FISKEVÆRET NORDØYAN

64 48.339, 010 32.891
Gjesteplasser: 20. Diesel
Havnedybde: 3 m
Kontakt: Are Brekk. Tlf: 74 39 15 60
www.nordoyan.no

LANGSUNDET

64 52.393, 010 53.718
Fortøyning: Brevika har bolter og ankring i sand og skjell. Austafjord har småbåthavn og butikk med bensin. Seterneset har campingplass med kai, flytebrygge dusj og toalett.

NORD-TRØNDELAG HAVN – RØRVIK IKS

64 51.586, 11 14.257

Gjesteplasser: Flytekai med langsgående tillegg nærmest moloen
Havnepriser: Fra kr 150



E-post: post@nthr.no
www.nthr.no
www.lekabaatforening.com

Velkommen til oss!

RØRVIK SMÅBÅTHAVN

64 51.504, 011 13.751
Gjesteplasser: 38
Havnedybde: Maks 3 m
Kontakt: Havnevakta

RØRVIK BIL- & HAVNESERVICE

64 51.667, 11 14.634
Bensin og diesel
Kontakt: Tlf 74 39 20 50

OTTERSØY SMÅBÅTFORENING

64 51.404, 011 16.789
Gjesteplasser: 5. Drivstoff
Kontakt: Kristian Fallmyr. Tlf: 74 39 44 20

AUSTAFJORD

64.915437, 10.940666
Havnedybde: 6 m
Kontakt: Erling Ulsund. Tlf: 995 11 075

VALØYA BÅTFORENING

64 54.966, 010 46.905
Havnedybde: Maks 3 m
Kontakt: Odd Strand. Tlf: 950 75 950

LYSØYVÅGEN

64 56.751, 011 09.304
Vindforhold: God havn.
Innseiling: Fra øst.
Fortøyning: Kai og flytebrygger.

EIDSHAUG BÅTFORENING

64 55.870, 011 27.640

Gjesteplasser: 14. Havnedybde: 10 m
Gjestebryggene ligger på enden av anlegget.
Havnepris: Kr 100. Kr 125 inkl strøm. Kan betales med Vipps
Klubbhus med WC dusj og vaskemaskin tilgjengelig for gjestebåter.
Bruk av klubblokalet er gratis for gjestebåter. Dørene er låst med kod-
elås. Kode fås ved å kontakte styre. (Tlf. nr. Se oppslag på brygga)
Kan også ha båter i vinteropplag.

Kontakt: Ivar Karlsaune. Tlf: 970 92 664
E-post: i-mkarls@online.no

MÅNESET BÅTFORENING

64 56.165, 011 28.657
Gjesteplasser: 3. Havnedybde: Maks 3 m
Kontakt: John Tømmervik. Tlf: 74 39 71 75

SOLSEMVÅGEN NØDHAVN

65 02.853, 011 32.643
Kontakt: Leka kommune. Tlf: 74 38 70 00

LEKA BÅTFORENING

65 05.300, 011 44.400
Havnepris: Kr 150. Strøm: Kr 50. Vaskemaskin/tørketrommel: Kr 50.
Dusj: Kr 20

Severdigheter på Leka:
Norges geologiske nasjonalmonument. Hærlaughaugen. Ørnerovet.

Kontakt: Sandra Kvernø / Steinar Garstad. Tlf: 905 02 636 / 979 85 183
www.lekabaatforening.com

NAMSOS BÅTFORENING

64.4672, 11.4845
Gjesteplasser: 6. Dybde: Maks 1,6 m ved fjære. Diesel
Innseiling: Godt merket med rød og grønn stake og lys
Havnepris: Kr 100 inkludert strøm
Nær byen, men godt skjermet for vind og støy. Lunt innenfor molo.
Stort legesenter som nærmeste nabo til havnen, kort gangavstand
til Nord-Trøndelags største kjøpesenter. Slipp og sjøsettingsrampe.
Trådløs internettsone, kode utdeles av havnevakt.
Kontakt: Arne Sundfær / Ola Larsen. Tlf: 469 22 364
E-post: styret@namsosbf.no
www.namsosbf.no

Velkommen til oss!

BRAKSTAD HAMN

64 40.418, 11 11.663
Gjesteplasser: 30. Havnedybde: 2–5 m
Kontakt: Frode Bjørn. Tlf: 905 21 919
E-post: frode@seglofftet.no
www.seglofftet.no

FAKSDAL

64 38.170, 011 15.213
Gjesteplasser: 12
Kontakt: Jan Arne Løvås. Tlf: 74 28 64 32

SEIERSTAD, JØA

64 38.248, 011 20.776
Gjesteplasser: 25. Drivstoff
Havnedybde: Maks 10 m
Kontakt: Jan Arne Løvås. Tlf: 74 28 64 32



MØYHAVNA TORGHATTEN

65 24.830, 012 06.754
 Det er ingen gjestehavn ved Torghatten, så dersom du ønsker å besøke fjellet eller utendørsbadet ved campingplassen, er Møyhavna Småbåtmarina et aktuelt sted å legge båten.

SVENNØYA

65 26.422, 012 13.935
 Vindforhold: Utsatt for sønnavind.
 Fortøyning: Best i Svernøybukta (mellom Andersholmen og Svernholmen) og i viken vest for Indreodden.

BRØNNØYSUND GJESTEHAVN

65 28.419, 012 12.484
 Gjesteplasser: 30. Havnedybde: 6 m. Drivstoff
 Kontakt: Havnekontoret. Tlf: 959 20 020
 E-post: bronnoy.havn@bronnoy.kommune.no
 www.bronnoyhavn.no

STRØMØYA

65 33.272, 012 14.338
 Gjesteplasser: 12
 Kontakt: Geir Arvid Utvik. Tlf: 976 67 260

NEVERNES HAVN

65 26.414, 012 35.188

HOMMELSTØ SENTRUM

65 24.417, 012 33.200
 Vindforhold: Rolig og sikker under alle værforhold.
 Innseiling: Via Velfjorden og Heggfjorden.
 Fortøyning: Kai/flytebrygge på 3–4 meter dybde. Eller ankring rett ut for kaien.

YLVINGEN

65.6385, 12.160095
 Flytebrygge med strøm og vann. Restaurant, dusjmuligheter, vaskemaskin og tørketrommel. Restaurant åpen fra 13 mai til slutten av august.

BREMSTEIN

65 37.420, 011 23.572
 Fraflyttet fiskevær.

SKJÆRVÆR

65 46.470, 011 35.066
 Innseiling: På innsiden av moloen er det god plass, men ved lavvann er det ikke mer enn maks 2 meter dypt inne ved hovedkaia som står på høye påler.

VEGSTEIN

65 41.223, 12.02827
 Gjesteplasser: 6
 Kontakt: Arnstein Hansen. Tlf: 970 73 303
 www.vegakystlag.no

IGERØY HAVNEFORENING

65 40.570, 012 7.670
 Gjesteplasser: 16. Havnedybde: 2,5 m
 Kontakt: Bård Karlsen. Tlf: 950 57 494
 www.igeroyhavneforening.com

HAVNSUNDET

65 39.271, 012 18.036
 Vindforhold: Utsatt for vind fra NØ og SV.
 Fortøyning: Der er mange gode ankerplasser. Eller du kan ligge med akterdregg og landtau.

NORDVIKA BÅTHAVN

65 42.976, 012 27.898
 Gjesteplasser: 9. Diesel
 Kontakt: Magne Fiveltn. Tlf: 992 91 903

FRU HAUGANS HOTELS GJESTEHAVN

65 50.128, 013 11.322
 Gjesteplasser: 2. Drivstoff
 Kontakt: Fru Haugans Hotel. Tlf: 75 11 41 00
 E-post: res@fruhaugans.no
 www.fruhaugans.no

SJØGATA GJESTEHAVN

65 50.239, 013 11.166
 Gjesteplasser: 10
 Kontakt: Dag Utnes. Tlf: 75 17 23 94

MOSJØEN PÅLGARDEN MARINA

65 51.251, 013 11.551
 Gjesteplasser: 10. Havnedybde: Ca 2,5 m
 Kontakt: Stian Johansen. Tlf: 416 20 436
 E-post: post@mosjoenbf.no
 www.mosjoenbf.no

KVALNES SMÅBÅTHAVN

65 58.479, 012 45.715
 Gjesteplasser: 2
 Kontakt: Asbjørn Larsen. Tlf: 75 04 97 70

LEIRVIKA SMÅBÅTHAVN

65 58.795, 012 48.052
 Gjesteplasser: 4
 Kontakt: Kjellaug Larsen. Tlf: 75 04 97 70

TJØTTA

65 49.200, 012 26.000
 Gjesteplasser: 25. Havnedybde: Maks 2,5 m
 Diesel
 Kontakt: Fridtjof Pedersen. Tlf: 971 38 394

SØVIK SMÅBÅTFORENING

65 55.350, 012 25.830
 Gjesteplasser: 3. Havnedybde: 0,5–7 m
 Diesel
 Kontakt: Jens G. Jenssen. Tlf: 924 97 846

AUSTBØ SMÅBÅTFORENING

65 56.119, 012 21.854
 Drivstoff
 Kontakt: Ragnar Savjord. Tlf: 75 04 51 85

BRASØY

65 54.691, 012 10.155
 Gjesteplasser: 7
 Drivstoff
 Kontakt: Helge Storholm. Tlf: 977 33 281

PRESTEGÅRDSKAIA

65 58.486, 012 16.955
 Gjesteplasser: 9. Diesel
 Kontakt: Frøydis Falk. Tlf: 75 06 80 70

HERØYSUNDET MARINA

65 58.687, 12 17.035
 Gjesteplasser: 20
 Kontakt: Einar Nordnes. Tlf: 900 59 750

BRØNNØYSUND GJESTEHAVN

Telefon: 75 01 20 70 / 959 20 020 Midt i Brønnøysund sentrum, nytt moderne
 bronnoy.havn@bronnoy.kommune.no servicebygg, internett, dieselfylling.
 Gjesteplasser: 30, Fortøyning: Pullerter www.bronnoyhavn.no
 Havnepris: < 40 fot kr 200, > 40 fot kr 300. Strøm: kr 50 Velkommen til oss!



For betaling, last ned GoMarina App



NORD-DØNNA BÅTFORENING

66 13.068, 012 34.787
 Gjesteplasser: 10. Drivstoff
 Kontakt: Lyder Olsen. Tlf: 75 05 56 04
 E-post: mail@ndbaat.com
 www.ndbaat.com



TOMMA TURISTSENTER

66 14.702, 012 44.200
 Gjesteplasser: 10. Havnedybde: Maks 3 m
 Kontakt: Anton Tomsvik. Tlf: 478 29 705



HORN SMÅBÅTFORENING

66 9.749, 012 47.050
 Gjesteplasser: 3
 Kontakt: Torbjørn Forsland. Tlf: 75 05 46 02

ANGERSNES

66 3.634, 012 40.871
 Gjesteplasser: 6
 Kontakt: Håkon Bonsaksen. Tlf: 75 04 92 12

LEINESODDEN MARINA



66 2.007, 012 39.877
 Gjesteplasser: 6. Havnedybde: 2,5 m
 Innseiling: Innseiling fra Søttaren blink og rett øst. Nedlagt ferjeleie på styrbord side ved innseiling. Havnen er opplyst. Ligger ved innseiling til gamle fergeleie på Leinesodden. ca 25 m innseilingsbredde til båthavnen som ligger i en nærmest stille lagune. Ca 70 faste båtplasser. Slipp oppsett inntil 34 fot. Toaletter og bad for båtgjester. El-kontakter på bryggene, vann fra kommunalt anlegg. Grei kommunikasjon til butikker, lege, bank og annet, ca 12 km.

Kontakt: Jarle Slettvik. Tlf: 469 46 557

SANDNESSJØEN BÅTFORENING

66 1.217, 012 36.633
 Gjesteplasser: 8–10. Diesel. Bryggemeter: 100
 Havnedybde: Maks 2,5 m
 Kontakt: Kjell Konradsen. Tlf: 911 72 381
 E-post: post@ssjbf.no | www.ssjbf.no



SANDNESSJØEN GJESTEHAVN

66 01.330, 012 37.653
 Gjesteplasser: 45
 Kontakt: Havnevakt. Tlf: 75 07 57 00
 E-post: post@ath-havnevesen.no



LELAND BÅTHAVN

66 3.815, 012 57.518
 Gjesteplasser: 4. Havnedybde: Minimum 2 m
 Diesel
 Kontakt: Mathis Mathisen. Tlf: 979 72 162



NESNA SMÅBÅTHAVN



66 12.069, 013 00.985
 Gjesteplasser: 15–20
 Havnepris: Kr 150 pr døgn
 Alle gjester har fri tilgang til foreningens båthus som har toalett, dusj, kjøkken, PC, TV-stue, vaskemaskin og tørketrommel. Nesne Feriesenter og Motell er nærmeste nabo. KNBF-forening – Ferskvann – Bensin/diesel – Serviceverksted – Restaurant/kafé – Postkontor
 Badeanlegg med vannsklie
 Kontakt: Havnevakta. Tlf: 913 92 223
 www.nbf-nesna.no

ALLMENNINGSBRYGGA NESNA HAVN

66 12.052, 013 0.838
 Gjesteplasser: 7
 Kontakt: Thomas Wirthgen. Tlf: 950 15 207



MARINA HEMNESBERGET

66 13.390, 013 36.540
 Gjesteplasser: 14. Havnedybde: Maks 1,5 m
 Drivstoff
 Kontakt: Rolf-Arne Brendberg. Tlf: 911 64 189
 E-post: hembraa01@online.no



BJERKA BÅTHAVN

66 9.311, 013 49.298
 Gjesteplasser: 2. Drivstoff
 Kontakt: Tlf 75 19 12 24



MO I RANA GJESTE- OG FRITIDSHAVN

66 19.087, 014 7.820
 Gjesteplasser: 20. Dybde: Maks 5 m. Diesel
 Kontakt: Svein Tore Nordhagen. Tlf: 75 13 47 00
 E-post: havna@moiranhavn.no
 www.moiranhavn.no

USMF – UTSKARPEN

66 17.364, 013 34.954
 Kontakt: Arne Kristoffersen. Tlf: 997 04 385

ALDERSUND HAVN

66 23.950, 013 8.050
 Gjesteplasser: 4.
 Havnedybde: Maks 2 m. Drivstoff
 Kontakt: Tlf 75 09 35 40
 E-post: aldersundhavn@gmail.com



ONØY HAVN

66 23.519, 012 49.196
 Gjesteplasser: 14. Havnedybde: Maks 2 m
 Drivstoff
 Kontakt: John Edvardsen. Tlf: 977 33 321
 www.luroybatforening.com



HÅKON LUND

66 23.619, 012 49.575
 Diesel, kortautomat
 Kontakt: Tlf 75 09 35 58

SLENESET BÅTFORENING

66 21.899, 012 36.885
 Gjesteplasser: 10 Dybde: 2,3 – 3 m. Drivstoff
 Kontakt: Vakttelefon. Tlf: 978 75 612
 E-post: slenesetbf@hotmail.com
 www.slenesetbf.com



SLENESET RORBUFERIE

66 21.605, 012 36.289
 Gjesteplasser: 8. Drivstoff
 Kontakt: Steinar Slotterøy. Tlf: 75 09 43 10

LANGNESET

66 21.362, 012 33.952
 Gjesteplasser: ?? . Havnedybde: Maks 5 m
 Kontakt: Tlf 483 24 400
 E-post: post@langneset.no
 www.langneset.no



LOVUND BÅTFORENING



66 21.911, 12 21.909
 Gjesteplasser: 15. Diesel, kortautomat

Fasiliteter: Dusj, ferskvann, strøm, toalett, tørketrommel, vaskemaskin
 På øya: Bensin, båtutstyr, dagligvare, hotell, kafé, kiosk, lekeplass, postkontor, restaurant, veterinær, laks, byggvare, frisør, spa, squash, fotball.

Kontakt: Per-Jørgen Bosness. Tlf: 975 94 122

HERØY BRYGGE

65 58.809, 012 17.036
 Gjesteplasser: 8. Drivstoff
 Kontakt: Tlf 75 06 80 70



NORD-HERØY

66 00.050, 012 18.340
 Gjesteplasser: 2. Drivstoff
 Kontakt: John Sigurd Dahl. Tlf: 75 05 80 86
 E-post: postmaster@sigurd-dahl.no

SOLFJELLSJØEN BÅTFORENING



66 6.629, 012 28.953
 Gjesteplasser: 13. Havnedybde: Maks 6 m
 Havnepris: Kr 100 (0–32 fot), kr 150 (32 fot og over)
 Dieselfylling med Minolkort. Klubbhus med dusj, toalett, vaskemaskin, tørketrommel, stue. 250 m til matvarebutikk.
 Nydelig sted der sol, fjell og sjø møtes. Dønnamannen 858 moh, Høgtuven 748 moh, Nordvika gamle handelssted med tursti opp Hestskaret (gårur 1 t 30 min fra båthavn). Tursti til «Pængstein» fra Solfjellsjøen (gårur 1t og 15min fra båthavn) Fryseriet Pub 100m.

Kontakt: Finn Konradsen. Tlf: 415 22 670

LANGFARSKJÆRET MARINA, STAVSENG BÅTFORENING

66 10.152, 012 31.748
 Gjesteplasser: 3
 Kontakt: Å. Lorentzen. Tlf: 75 05 48 85





LOVUND RORBU HOTELL

66 22.344, 012 21.474
 Gjesteplasser: 12. Havnedybde: Maks 3 m
 Kontakt: Sivert Olaisen. Tlf: 75 09 20 30
 E-post: post@lovund.no
 www.lovund.no



TRÆNA KOMMUNALE HAVN

66 29.589, 012 04.791
 Gjesteplasser: 10
 Kontakt: Fred Holmen. Tlf: 75 09 52 73



TRÆNA BÅTFORENING



66 29.593, 012 4.786
 Gjesteplasser: 50. Drivstoff
 Havnepris: Kr 50
 Apotek, bankautomat, dagligvare, dusj, ferskvann, hotell, kafé, kiosk, kran/løft, lege, lekeplass, mastkran, miljøstasjon, motorservice, oljetømming, parkering, postkontor, restaurant, sjøsettingsrampe, slipp, strøm, søppelcontainer, Wi-Fi

Kontakt: Johannes Bøe. Tlf: 481 42 983

SANNA

66 30.430, 012 3.666
 Gjesteplasser: 1. Havnedybde: Bare ytterste del av flytebrygge kan benyttes av større båter eller seilbåter
 Kontakt: Morten Austad. Tlf: 997 04 799



SELVÆR

66 35.387, 012 14.619
 Gjesteplasser: 11
 Kontakt: Træna kommune. Tlf: 75 09 58 00

KVARØY MARINA

66 29.333, 012 57.833
 Gjesteplasser: 4
 Kontakt: Ørjan Dahl Olafsen. Tlf: 922 32 220
 E-post: kvaroypub@gmail.com

TONNES HAVN

66 30.560, 013 00.850
 Gjesteplasser: 20. Drivstoff
 Kontakt: Havnevakt. Tlf: 976 99 194
 www.tonnesmarina.no



HESTMANNØY

66 33.610, 012 50.204
 Gjesteplasser: 7. Havnedybde: 5 m
 Kontakt: Servicetelefon. Tlf: 940 33 325



SELSØYVIK HANDELSTED

66 34.504, 012 58.788
 Gjesteplasser: 20. Dybde: Maks 7 m. Drivstoff
 Kontakt: Aksel Olsen. Tlf: 75 09 89 50
 E-post: aksel@selsoyvik.no
 www.selsoyvik.no



KLOKKERGÅRDEN MARINA

66 39.940, 013 03.400
 Gjesteplasser: 33. Havnedybde: 14 m. Diesel
 Kontakt: Malin Arntsen. Tlf: 75 09 73 33
 E-post: malin@klokkergaarden.no
 www.klokkergaarden.no



HAVNEN I TJONGSFJORDEN

66 41.315, 013 24.904
 Gjesteplasser: 6 Havnedybde: 4 m
 Kontakt: Roy Ole Elvegård. Tlf: 480 02 752



VÅGAHOLMEN

66 42.610, 013 16.810
 Gjesteplasser: 20. Havnedybde: 3-8 m
 Bensin og diesel, kortautomat. Dagligvarer, båtutstyr, sanitæranlegg m.m.
 Kontakt: Trond Hansen. Tlf: 976 98 900



SVARTISEN MARINA

66 42.591, 013 42.542
 Gjesteplasser: 20
 Kontakt: Mats Engen. Tlf: 909 72 218
 E-post: post@engenbrygge.no



HALSA BÅTHAVN



66 44.760, 013 32.785
 Gjesteplasser: 20. Drivstoff
 Havnepris: Kr 100 for båter under 35 fot, kr 150 for båter over 35 fot
 Havnen har bobleanlegg. Slipp 30 tonn. Skiltet innseiling. Grillhus. Klubbhus med vask og tørkemaskin, kokemuligheter, dusj og toalett. Opparbeidet plen med dam, fontene, grillhus og liten lekekrok for barn.

Kontakt: Søren Magnus Bratland. Tlf: 481 05 432
 E-post: post@halsa-baatforening.org
 www.halsa-baatforening.org

VELKOMMEN TIL VÅGAHOLMEN!

Kystens billigste båtdiesel!

Vi tilbyr nytt og moderne gjesteanlegg med stor fyllingsbrygge i samme anlegg. Vågaholmen er godt kjent for kystens rimeligste båtdiesel og tilbyr både diesel MGO, diesel EN590 og bensin, døgnåpen kortautomat. Rett på kaikanten finner du en BUNNPRIS dagligvarebutikk, XL-BYGG byggevarebutikk, båtbutikk m/båtutstyr, kafé, sanitæranlegg m/dusj, vaskemaskin og tørketrommel m.m. Vågaholmen ligger rett ved skipsleia sørøst for Sleipnesodden nord på Rødøyfjorden. Kontakt: Trond Hansen, tlf: 976 98 900 E-post: th@arnulfhansen.no www.arnulfhansen.no

Velkommen til Eventyrøya

Rødøy 440 moh.

Klokkergården
 Klokkergården tilbyr overnatting samt mat og drikke til besøkende på Marinaen.
Marina
 Marinaen ligger vakkert og lunt til ved klokkergården. Marinaen ble kåret til årets gjestehavn i 2012 - velkommen.
Fastkai
 I tilknytning til marinaen har vi også fastkai for større båter - bare få skritt fra Klokkergården og Marinaen.

Rødøy
 www.eventyroya.no
 Posisjon: N66.39.940 E13.03.400

Bamshuset
 Museum - Kunst
 Park - Åpen kirke
 Turstier

Storsanden
 Fantastiske hvite strender rett under Rødøyøya - lett tilgjengelig med oppmerket sti eller fra sjøsiden hvis du kommer i båt.

Eventyrskogen
 Med flere merkede stier til toppen og en fantastisk utsikt.

Sykkelutleie
 Servicebygg
 Ferske brød
 Lekeplass for barn

www.klokkergaarden.no



ØRNES BÅTHAVN

66 52.092, 013 42.110
 Gjesteplasser: 9. Innsailing: Fra sørvest eller nord. Vinforhold: Stille
 Havnedybde: Maks 3 m
 Apotek, Bankautomat, Bensin, Buss, Båthandler, Båttutstyr, Dagligvare, Diesel, Dusj, Elektriker, Ferskvann, Hotell, Kafé, Kiosk, Lege, Lekeplass, Parkering, Postkontor, Restaurant, Sjøsett. rampe, Strøm, Søppelkontainer, Telefonkiosk, Tilrettel. funksjonsh., Toalett, Tørkerom, Vaskemaskin, Veterinær, Vinmonopol
 Kontakt: Hugo Hansen / Leif Gunnarsen. Tlf: 482 44 921 / 454 11 913

VALLVÅGEN

66 47.747, 013 29.438
 Gjesteplasser: 8. Havnedybde: 2,5 m
 Innsailing: Mellom fastlandsneset og to holmer Røst-vest. NB! Viktig advarsel: Ikke gå inn i havna foran molo, men mellom holmer og fastlandsneset. Kompasskurs ca 120 grader. Se etter skilt merket «innsailing Vallvågen». Havnepris: Kr 100 + kr 50 for strøm
 Kafé i båtforeningens klubbhus hver lørdag og søndag fra mai til september. God parkering. Asfaltert turvei
 Bade plass, ferskvann, lekeplass, strøm, søppelkontainer, toalett
 Kontakt: Torgeir Kristiansen. Tlf: 414 88 086
www.vallvagen.no

STØTT GJESTEHAVN

66 55.532, 013 26.188
 Støtt Gjestehavn ligger sentralt midt i leia ca. 32 nautiske mil sør for Bodø. Sjømatrestaurant, herskkelig overnatting, fiskerimuseum, dagligvarer, post, toalett, dusj, vaskemaskin, diesel, sykler, slipp.
 To gjestebrygger: 50 plasser
 Havneavgift 200kr pr døgn; 300 kr over 40 fot. Strøm kr. 50.
 Vaskemaskin/tørkerom. Kr. 30.
 Havnevert: Tlf 400 21 212 / 401 95 750
www.stott.no

BOLGA GJESTEHAVN

66 48.110, 013 14.137
 Gjesteplasser: 12. Drivstoff
 Kontakt: Leif Kjerpeseth. Tlf: 75 75 57 95
www.bolga.no

SØRENSEN-STØTT

66 55.532, 013 26.188
 Diesel
 Kontakt: Tlf 75 75 09 15
www.sorensen-stott.no

TUKTHUSET BÅTFORENING

66 48.110, 013 14.137
 Gjesteplasser: 5. Havnedybde: Maks 4 m
 Kontakt: Svein Fagervik. Tlf: 75 75 11 62

STORVIK

66 58.131, 013 47.401
 Gjesteplasser: 7. Drivstoff
 Kontakt: Se oppslag på klubbhus

REIPÅ HAVN

66 54.473, 013 36.202
 Gjesteplasser: 2. Havnedybde: Maks 2,5 m
 Kontakt: Geir Brun. Tlf: 414 58 860

SØRFUGLØY GJESTEHAVN

67 03.100, 013 46.433
 Gjesteplasser: 8
 Kontakt: Jostein Ingebrigtsen. Tlf: 954 01 049
 E-post: sorfugloy@gmail.com
www.fugloy.no

SPAR SANDHORNØY

67 07.541, 014 02.550
 Diesel, kortautomat
 Kontakt: Tlf 909 63 087

VÅG HAVN

67 07.350, 014 02.800
 Gjesteplasser: 8. Drivstoff
 Kontakt: Skiposen Båtforening. Tlf: 909 63 087

KROK HOLMEN

67 08.226, 013 59.161
 Gjesteplasser: 60
 Kontakt: Leif Magne Hjelmseng. Tlf: 971 93 409
 E-post: post@krokholmen.no
www.krokholmen.no

SØRARNØY

67 08.091, 013 58.170
 Gjesteplasser: 3. Drivstoff
 Kontakt: Andre Hjalmsen. Tlf: 908 50 556

INNDYR GJESTEHAVN

67 02.169, 014 01.481
 Gjesteplasser: 6. Havnedybde: 3 m
 Drivstoff

SANDNES SLIP / JOH. NILSEN-NYGAARD

67 02.169, 014 01.481
 Havnedybde: 3 m. Diesel
 Kontakt: Johan Nilsen-Nygaard. Tlf: 992 71 669

NYGÅRDSJØEN MARINA

67 7.245, 014 18.522
 Havnedybde: 4,5 m
 Kontakt: Bjørnar Nymo. Tlf: 971 59 511
 E-post: post@marina.no
www.marina.no

VALNES

67 11.804, 014 28.191
 Gjesteplasser: 6
 Kontakt: Johnny Sandmo. Tlf: 75 52 60 98

VIKA

67 07.273, 014 59.011
 Gjesteplasser: 5
 Kontakt: Frank Brodersen. Tlf: 75 53 81 07

BUVIKA SMÅBÅTHAVN

67 6.309, 015 23.427
 Gjesteplasser: 10. Havnedybde: 4 m. Drivstoff
 Kontakt: Petter Kristiansen. Tlf: 916 95 061

ARCTIC SEASPORT

67 17.010, 014 52.314
 Gjesteplasser: 7. Havnedybde: Maks 2,5 m
 Kontakt: Torfinn Andreassen. Tlf: 916 05 007
 E-post: butikk@arctic-seasport.no
www.arctic-seasport.no

TVERLANDET BÅTFORENING

67 17.887, 014 43.168
 Gjesteplasser: 4. Havnedybde: Maks 2 m
 Drivstoff
 Kontakt: Svein J. Pedersen. Tlf: 906 16 990
www.tbweb.net

BODØ GJESTEHAVN

67 16.903, 014 22.295
 Havnedybde: Maks 2 m. Drivstoff
 Kontakt: Havnevertinne. Tlf: 908 98 020
 E-post: firmapost@bodohavn.no
www.bodohavn.no

BODØ HAVN KF
 PORT OF BODØ

Foto: Tommy Andreassen, Foto: Bodø Havn

Velkommen til Bodø gjestehavn!

Vi tilbyr våre gjester de beste plassene midt i indre havn. Servicebygg i umiddelbar nærhet med alle fasiliteter for båtfolket.

Mer informasjon på bodohavn.no eller ta kontakt med oss på tlf 75 55 10 80 / 908 98 020



STRAUMEN BÅTFORENING

67 21.153, 015 35.381
 Gjesteplasser: 2. Diesel
 Kontakt: Hugo Moen. Tlf: 917 20 464
 www.straumenbf.no



TØRFJORD BÅTFORENING

67 24.409, 015 38.674
 Diesel
 Kontakt: Knut Jensen. Tlf: 75 69 72 51
 E-post: post@toerfjordbaat.no
 www.toerfjordbaat.no



EINKRÅGA

67 34.888, 015 53.273
 Vindforhold: God naturhavn.
 Innseiling: Einkråga ligger i enden av Leirfjorden.
 Fortøyning: Ankring i sand. Dybder 3 – 10 m.

STYRKESVIK

67 30.735, 015 31.041
 Vindforhold: God havn.
 Innseiling: Molohavn med åpning mot nord.
 Fortøyning: Flytebrygge og betongkai. Dybder 2 – 3 m.

RØRSTAD

67 35.079, 015 13.378
 Flytebrygge og strøm. God molo omslutter havna med innløp fra øst.
 Flott hvit sandstrand i kun 5 minutters gange fra havna.
 Vindforhold: I sterk østlig vind kan det forekomme kraftige fallvinder.
 Fortøyning: Brygge på moloen. Dybder rundt 4 m.

NORDFOLD GJESTEHAVN

67 45.940, 015 14.733
 Gjesteplasser: 7. Drivstoff
 Kontakt: Trond Jonassen. Tlf: 901 88 375



LANGNES

67 41.137, 015 02.415
 Vann og strøm.
 Fortøyning: Brygge på moloen eller flytebrygge hos båtforeningen.

BREIDVIKA

67 40.159, 014 45.658
 Vindforhold: Utsatt for vind fra sydvest.
 Fortøyning: Brygge, ankring og bolter.

VETTØYA

67 40.669, 014 43.713
 Fine hvite sandstrender.
 Vindforhold: God havn
 Innseiling: Renest fra sør.
 Fortøyning: Bolter eller ankring. Dybde rundt 10 m.

BRENNVIKSANDEN

67 43.274, 014 52.500
 Naturperler med to km lang sandstrand omkranset av ruvende fjell.
 Området er fredet som Brennvika naturreservat.
 Vindforhold: Utsatt for vind fra sydvest.
 Fortøyning: Bolter. Ankring krever bruk av landtau.

HELNESSUND



67 43.783, 014 46.023
 Gjesteplasser: 25
 Havepris: Kr 200 inkl strøm og vann
 Ferskvann, dusj, vaskemaskin, dagligvare/kiosk, kafé/restaurant,
 leke-/badebass, postkontor, bankautomat

Drivstoff: Ved flytebrygge til Steigen Oljeservice, ca 200 m lenger nord i sundet.

Kontakt: Elmar Johansen. Tlf: 907 49 141

Velkommen til oss!

STEIGEN OLJESERVICE

67 43.910, 014 46.214
 Diesel
 Kontakt: Tlf 75 77 86 70

GRØTØYLEIA GJESTEHAVN

67 50.106, 014 47.225
 Gjesteplasser: 11. Drivstoff
 Kontakt: Steigen kommune. Tlf: 75 77 88 00



MANSHAUSEN

67 50.106, 14 47.225
 Gjesteplasser: 4. Havnedybde: 3 m
 Kontakt: Manshausen. Tlf: 903 63 616
 E-post: post@manshausen.no
 www.manshausen.no



BØSANDEN

67 58.246, 015 03.054
 Badestrand.
 Vindforhold: Utsatt for vind fra nord og vest.
 Innseiling: Langgrunnt.
 Fortøyning: Ankring.

RØSSØYA

67 55.290, 014 56.632
 Vann og strøm. Fiskemottak.
 Fortøyning: Brygge. Dybde opptil 2,8 m.

TØRRISNESET

67 53.972, 015 06.810
 Friseilingshøyde 25 m under broen mellom Bogøy og Ålstad.
 Vindforhold: God havn.
 Fortøyning: Brygge. Dybder opptil 3,7 m. Ankring i sand og leire.

DYPING

67 55.030, 015 20.0256
 Fiskemottak. Drivstoff. Vann. Butikk.
 Fortøyning: Brygge. Dybder 3 – 6 m.

SAGFJORDEN BÅTFORENING

67 57.927, 015 55.375
 Gjesteplasser: 6
 Kontakt: Terje Imøy. Tlf: 952 73 802



PRESTEID BÅTFORENING



68 4.964, 015 39.283
 Gjesteplasser: 4
 Havnedybde: Maks 2 m
 Innseiling: Ha bølgedemper på din styrbord side når du kommer inn til gjestehavna (sandbanke på andre siden).
 Vindforhold: Bølger fra nordøst, ellers lune forhold.
 Havnepris: Kr 75 / kr 100

Kontakt: Trond Berntzen. Tlf: 917 99 526

Velkommen til oss!

SKUTVIK GJESTEHAVN

68 0.940, 015 20.390
 Gjesteplasser: 12. Dybde: 2 m ved kai. Drivstoff
 Kontakt: Morten Jacobsen. Tlf: 916 41 592
 E-post: epost.sbf@skutvik.no
 www.skutvik-batforening.com



STRAUMSHAVN

68 06.432, 15 22.512

LØPSHAVN

67 19.379, 014 27.894
 Gjesteplasser: 2. Havnedybde: 1,35 m
 Kontakt: Jan Tore Hadnes. Tlf: 900 47 797
 E-post: lopshavn@online.no
 www.lopshavn.no



LANDEGODE FYR

67 26.839, 014 22.844
 Vindforhold: I perioder med vind fra vest-sørvest kan det være en del dønning i sundet. Innseiling: Fra sør, langs østsiden av holmen Egglysa. Fortøyning: Ilandstigning på flytebryggen nedenfor naustet. Gjestebåter kan også benytte fastfortøyningen ut.

HJELLØYA

67 32.752, 014 39.344
 Vindforhold: Lun ankerplass.
 Innseiling: Fra vest og inn mellom Hjelløya og Hjelløykalven.
 Fortøyning: På svai. Dybde 6 – 12 m.

DRAGSUNDET

67 33.371, 014 39.909
 Vindforhold: God havn i all slags vær.
 Innseiling: Best fra øst.
 Fortøyning: Ankring i 5 - 9 m. Godt hold i sand og leire.

EINARVIKA

67 27.567, 015 08.053
 Vindforhold: God naturhavn.
 Innseiling: Østover i Sørfolda, så sørover i Sjunkfjorden.
 Fortøyning: Ankring. Dybder 3 – 8 m.

FÆRØYVALEN

67 30.462, 015 16.601
 Vindforhold: God i alle vindretninger.
 Innseiling: Posisjon er lagt til innløpet til valen. Her er det trangt og bare 5 meter dypt. Hold midt mellom staker og land, så går turen inn helt greit. Fortøyning: 2 bøyer vest på valen.



BALLANGEN CAMPING GJESTEHAVN



68 20.438, 016 51.565
Gjesteplasser: 8. Diesel

Aktiviteter for barn og voksne. Basseng, vannrutsjebane, minigolf, golf og tennis. Overnatting i hytter med høy kvalitet. Sauna. Oppvarmet utendørs svømmebasseng med badetemperatur på 27 grader. Leier ut motoriserte båter, robåter, kanoer og pedalbåter.

Kontakt: Eilert og Sara Ravn. Tlf: 76 92 76 90
www.ballangencamping.com

MARINEPOLLEN, VÅGAN BÅT- OG SJØFISKEFORENING



68 14.423, 014 34.464
Gjesteplasser: 15. Diesel. 100 m til bensin
Havnepris: Kr 180 inklusive strøm

Apotek, bankautomat, buss, båtforhandler, båtutstyr, dagligvare, ferskvann, kafé, kiosk, lege, lekeplass, motorservice, oljetømming, parkering, postkontor, restaurant, strøm, søppelcontainer, toalett, veterinær, vinmonopol

Kontakt: Stein Ståle Sortland. Tlf: 415 68 234



TRANØY GJESTEHAVN

68 10.858, 015 40.433
Gjesteplasser: 20. Diesel
Kontakt: Hugo Bredesen. Tlf: 906 97 705
www.8297tranoy.no



NARVIK SMÅBÅTHAVN

68 26.847, 17 25.713
Gjesteplasser: 12. Drivstoff
Kontakt: Steinar Sandersen. Tlf: 995 85 165
E-post: post.nb@ofotnett.no
www.narvik-baatforening.no

KJØPSVIKVÅGEN

68 05.577, 016 21.565
Gjesteplasser: 20. Havnedybde: 20–25 m
Drivstoff
Kontakt: Kjøpsvik Handel. Tlf: 75 77 45 00



BJERKVIK BÅTFORENING

68 32.823, 017 32.569
Gjesteplasser: 6. Diesel
Havnedybde: Ca 1 m ved fjære sjø
Kontakt: Ingar Johansen. Tlf: 951 63 090



SVOLVÆR GJESTEHAVN

68 13.963, 014 34.124
Gjesteplasser: 45. Havnedybde: 1,5–4 m
Kontakt: Vågan Havnevesen KF. Tlf: 76 06 79 90
E-post: havnevakt@vagan.kommune.no
www.vaganhavn.no



SKJÆRBRYGGA

68 07.260, 013 50.880
Gjesteplasser: 9. Havnedybde: Maks 8 m
Kontakt: Ann Karin Wenberg. Tlf: 76 05 60 65
E-post: firmapost@skjaerbrygga.no
www.skjaerbrygga.no



SKARSTADHAMN GJESTEHAVN

68 21.866, 016 16.599
Gjesteplasser: 6
Kontakt: Asbjørn Aronsen. Tlf: 76 92 67 94

LILAND

68 28.507, 016 53.353
Gjesteplasser: 10. Diesel
Kontakt: Oddvar Sørensen. Tlf: 76 98 43 32

KJELDEBOTN SMÅBÅTHAMN

68 24.444, 016 40.271
Gjesteplasser: 5. Havnedybde: 2 m
Bensin og diesel, kortautomat
Kontakt: Roald Karlsen. Tlf: 990 00 621



KJÆRFJORD BÅTHAVN

68 26.840, 016 09.090
Gjesteplasser: 5. Havnedybde: 7 m
Kontakt: Einar Kristoffersen. Tlf: 76 93 78 77

BALLANGEN SMÅBÅTHAVN

68 21.177, 016 52.149
Gjesteplasser: 2. Havnedybde: Maks 1,95 m
Drivstoff
Kontakt: Øyvind Bakke. Tlf: 958 17 607
E-post: bbf@ballangen.org



LØDINGEN

68 24.729, 016 0.260
Gjesteplasser: 16. Havnedybde: Minimum 2 m
Drivstoff
Kontakt: Kåre Jakobsen. Tlf: 916 93 940



ANKENES BÅTHAVN

68 25.509, 017 21.553
Gjesteplasser: 2. Diesel
Kontakt: Rolf Ljunggren. Tlf: 911 38 063
www.ankenes-baatforening.no



OFFERSØY

68 18.494, 015 38.566
Gjesteplasser: 10. Dybde: Maks 4 m på lavvann
Kontakt: Offersøy Feriesenter. Tlf: 76 93 39 00
E-post: post@offersoy-feriesenter.no
www.offersoy-feriesenter.no



K. PAULSEN & SØNNER AS

68 13.812, 14 32 23.6
Bensin og diesel, kortautomat
Kontakt: Tlf 76 07 04 00
www.kpsonner.no

NYVÅGAR RORBUHOTELL

68 12.492, 014 26.829
Gjesteplasser: 25. Havnedybde: Maks 1,9 m
Kontakt: Tommy Stemland. Tlf: 76 06 97 00
E-post: booking@nyvagar.no
www.nyvagar.no



GRAVDAL BÅTFORENING

68 07.474, 013 33.076
Gjesteplasser: 3. Havnedybde: 3,5 m
Kontakt: Stig Hansen. Tlf: 908 72 408
www.buksnesfjord.com



KRÆMMERVIKA MARINA

68 4.033, 013 32.089
Gjesteplasser: 4. Havnedybde: 3,5 m
Drivstoff
Kontakt: Svein Arne Grav. Tlf: 907 73 917



Svolvær Småbåthavn
8301 Svolvær • Tlf: 76 07 79 90
www.vaganhavn.no

Gjesteplasser: ca 60
Fortøyning: Flytebrygge og faste kaier.
Havnepris: Kr 300-400 inkl. vann, strøm og renovasjon.
Postkontor • Kafé • Restaurant med skjenkerett • Bensin/diesel • Toalett • Dusj • Tørketrommel • Vaskemaskin • Telefon

Velkommen til oss!





SJØHUSSENTERET GJESTEHAVN
 68 43.129, 015 24.713
 Gjesteplasser: 15. Havnedybde: Maks 3 m
 Kontakt: Marit Asbjørnsen. Tlf: 76 12 37 40
 E-post: sjoehus@online.no
 www.lofoten-info.no/sjohussenteret

HAVNA SERVICE
 68 42.296, 015 24.955
 Diesel
 Kontakt: Tlf 76 11 37 00

STATOIL SERVICE SORTLAND
 68 42.033, 015 25.264
 Bensin og diesel, kortautomat
 Kontakt: Tlf 76 12 80 00

TORGHUKEN
 68 41.682, 015 25.171
 Gjesteplasser: 6
 Kontakt: Tlf 75 57 71 00
 www.sortland-havn.no

SORTLAND SMÅBÅTHAVN
 68 41.061, 015 24.417
 Gjesteplasser: 6. Havnedybde: 2 m på full fjære
 Kontakt: Gunnar Rognstad. Tlf 916 64 221

STOKMARKNES BÅTFORENING
 68 33.837, 014 55.525
 Gjesteplasser: 7. Drivstoff
 Kontakt: Havnesjef. Tlf: 480 53 824

MARKEDSBRYGGA STOKMARKNES – HADSEL HAVN

68 34.265, 14 54.740
 Gjesteplasser: 8–10. Diesel
 Havnepris: Kr 150 pr døgn

Ferskvann – Dagligvarer/kiosk – Kafé/restaurant – Post i butikk – Båtutstyr

Kontakt: Hadsel Havn KF. Tlf: 917 65 122
 www.hadselhavn.no

Velkommen til oss – et hav av muligheter!

STOKMARKNES
 68 34.249, 014 55.234
 Gjesteplasser: 12
 Kontakt: Tlf 76 15 29 99
 E-post: post@hurtigrutenshus.com
 www.hurtigrutenshus.com

MELBU SMÅBÅTHAVN
 68 29.617, 014 48.656
 Gjesteplasser: 10. Havnedybde: 5 m
 Bensin og diesel, kortautomat
 Kontakt: Per Tekle. Tlf: 997 45 439
 www.melbubat.no

MELBU INDRE HAVN
 68 29.617, 014 48.656
 Gjesteplasser: 6
 Kontakt: Hadsel Havn KF. Tlf: 917 65 122
 www.hadselhavn.no

HENNES
 68 31.794, 15 13.897
 Gjesteplasser: 6. Drivstoff
 Kontakt: Hadsel Havn KF. Tlf: 917 65 122
 www.hadselhavn.no

RINGSTAD BÅTHAVN
 68 39.214, 014 38.231
 Gjesteplasser: 4. Havnedybde: Maks 4,5 m
 Kontakt: Kjell-Ottar Larssen. Tlf: 915 14 215

STRAUMSNES
 68 39.022, 014 38.513
 Gjesteplasser: Etter forespørsel
 Kontakt: Bø kommune v/teknisk etat
 Tlf: 76 11 42 00
 E-post: post@boe.kommune.no

SKAGEN
 68 36.461, 014 26.761
 Gjesteplasser: Etter forespørsel
 Kontakt: Bø kommune v/teknisk etat
 Tlf: 76 11 42 00
 E-post: post@boe.kommune.no

VINJESJØEN BÅTHAVN
 68 36.948, 014 26.356
 Gjesteplasser: 9. Drivstoff
 Kontakt: Harder Strand. Tlf: 76 13 53 35

STRAUMSJØEN
 68 41.789, 014 27.822
 Gjesteplasser: Etter forespørsel. Drivstoff
 Kontakt: Bø kommune v/teknisk etat
 Tlf: 76 11 42 00
 E-post: post@boe.kommune.no

NYKVÅG
 68 46.571, 014 27.832
 Gjesteplasser: Etter forespørsel
 Kontakt: Bø kommune v/teknisk etat
 Tlf: 76 11 42 00
 E-post: post@boe.kommune.no

HOVDEN
 68 49.007, 014 32.772
 Gjesteplasser: Etter forespørsel
 Kontakt: Bø kommune v/teknisk etat
 Tlf: 76 11 42 00
 E-post: post@boe.kommune.no

FISKEVÆRET SKIPNES
 68 49.655, 14 45.450
 Gjesteplasser: 40. Havnedybde: 5–6 m
 Kontakt: Tlf 76 13 28 55
 E-post: post@skipnes.com
 www.skipnes.com

MYRE FRYSETERMINAL
 68 54.632, 015 04.655
 Diesel, kortautomat
 Kontakt: Tlf 76 13 40 35

MYRE SJARKHAVN
 68 54.665, 015 04.431
 Gjesteplasser: 10. Havnedybde: Maks 3 m
 Kontakt: Øksnes Havnevesen. Tlf: 76 13 40 35
 E-post: havnekontoret@oksnes.kommune.no
 www.myre-havn.no

NYKSUND
 68 59.719, 15 0.809
 Fraflyttet fiskevær.
 Benyttes som nødhavn.

STØ SJARKHAVN
 69.020085, 15.124419
 Gjesteplasser: 4
 Kontakt: Øksnes Havnevesen. Tlf: 76 13 40 35
 E-post: havnekontoret@oksnes.kommune.no
 www.myre-havn.no

RISØYHAMN BRYGGE
 68.973929, 15.645347
 Gjesteplasser: 10. Havnedybde: 4–6 m
 Kontakt: Karl Behrens. Tlf: 930 45 152

DVERBERG OG OMEGN SMÅBÅTFORENING
 69 6.368, 015 58.175
 Gjesteplasser: 2. Drivstoff
 Kontakt: Jarle Gansmoe. Tlf: 913 89 914

HAMNØY HAVN
 67 56.811, 013 08.159
 Gjesteplasser: 6. Diesel
 Kontakt: Finn Pettersen. Tlf: 76 05 31 26

REINE INDRE HAVN
 67 56.052, 013 5.193
 Gjesteplasser: 6. Bensin og diesel
 Kontakt: Teknisk etat. Tlf: 76 05 31 00

SØRVÅGEN
 67 53.334, 013 01.375
 Gjesteplasser: 6. Diesel
 Kontakt: Finn Pettersen. Tlf: 76 05 31 26

VÆRØY BUNKER
 67 39.303, 12 42.595
 Diesel
 Kontakt: Tlf 926 05 848

RØST
 67 30.383, 012 4.378
 Havnedybde: Maks 5 m. Drivstoff
 Kontakt: Røst kommune. Tlf: 76 05 05 00

MAURNES FISKE- OG SMÅBÅTHAVN
 68 45.187, 015 27.959
 Gjesteplasser: 5
 Kontakt: Erlend Halvorsen. Tlf: 477 60 571
 E-post: post@mfsf.no
 www.mfsf.no

**BJARKØY HAVN, NERGÅRDSVIKA**

68 59.983, 016 32.347
 Gjesteplasser: 12
 Havnedybde: Maks 5 m. Drivstoff
 Kontakt: J. Vallebu. Tlf: 77 09 02 99

GAMMELHAMN BÅTFORENING

68 59.950, 016 33.250
 Havnedybde: Maks 1,6 m. Drivstoff
 Kontakt: Trond Markussen. Tlf: 414 62 057

SANDSØY MARINA

68 57.118, 16 39.259
 Gjesteplasser: 3. Havnedybde: 5–8 m
 Kontakt: Tlf 416 03 472

HARSTAD BÅTFORENING

68 49.074, 16 31.488
 Gjesteplasser: 8. Bensin og diesel, kortautomat
 Kontakt: Svein-Ole Karlsen. Tlf: 476 22 093
 E-post: harstad.baatforening@gmail.com
 www.harstad-baatforening.no

HARSTADSJØEN MARINA

68 48.110, 016 32.730
 Gjesteplasser: 30. Havnedybde: 5 m
 Kontakt: Havnevakta. Tlf: 77 00 12 12
 E-post: havnevakta@harstad.kommune.no
 www.harstadhavn.no

GANGÅS TANK

68 47.848, E016 33.998
 Diesel, kortautomat
 Kontakt: Tlf 77 05 78 30

HARSTADBOTN BÅTHAVN

68 47.062, 016 32.596
 Gjesteplasser: 4. Diesel
 Kontakt: Terje Benjaminsen. Tlf: 913 34 781

EVENSKJER

68 35.090, 016 33.810
 Innseiling: Molohavn.
 Fortøyning: Flytebrygge. Betongkai, 2,5–5 m dybde.

HELLARBOGEN

68 40.907, 17 28.062
 Innseiling: De få grunnene som finnes i Gratangen er merket både for dag- og nattseilas. Strømmen i fjorden skifter omtrent på flo og fjære og kan gå med opptil 1 knops fart.
 Fortøyning: Vinkelkai av betong.

ÅRSTEIN

68 41.371, 17 32.312
 Innseiling: De få grunnene som finnes i Gratangen er merket både for dag- og nattseilas. Strømmen i fjorden skifter omtrent på flo og fjære og kan gå med opptil 1 knops fart.
 Fortøyning: 25 meter stål- og trekai, med dybder fra 3,5 til 3,8 meter.

FOLDVIK BRYGGE

68 41.589, 017 25.848
 Gjesteplasser: 25. Havnedybde: 9 m
 Havnepris: Fra kr 50
 Bade plass, dusj, ferskvann, restaurant, toalett, vaskemaskin.
 Sløyebu for fisketurer. Oppmerkede turløyper. Kystkulturmuseum og fartøyvernssenter.

Kontakt: Jøran Furås. Tlf: 456 78 850
 E-post: post@foldvik-bryggeferie.no
 www.foldvik-bryggeferie.no

TOVIK HAVN

68 40.867, 016 52.202
 Gjesteplasser: 6. 200 m til bensinstasjon

Dagligvare, ferskvann, kiosk, parkering, slipp, strøm, søppelkontainer

Kontakt: Tore Jens Simonsen. Tlf: 900 23 528

VÅGEN SMÅBÅTHAVN

68 44.974, 017 47.977
 Gjesteplasser: 12
 Havnedybde: 2–3 m. Drivstoff
 Kontakt: Jens-A. Bratsberg. Tlf: 900 26 950

SJØVEGAN MARINA

68 52.386, 017 50.091
 Gjesteplasser: 4
 Havnedybde: Maks 1 m. Drivstoff
 Kontakt: Tormod Aglen. Tlf: 77 17 11 27

GARSNES BRYGGE

68 52.177, 17 46.151
 Gjesteplasser: 30. Havnedybde: 2,5–3 m
 Kontakt: Andreas Utstøl. Tlf: 479 14 935
 E-post: post@garsnes.no
 www.garsnes.no

**BREIVOLL**

68 45.522, 017 08.922
 Innseiling: Molohavn.
 Fortøyning: På enden av flytebryggen.

HAMNVIK

68 46.606, 017 10.827
 Vindforhold: Utsatt for østavind.
 Fortøyning: Diverse kaier. Ankring i leire i bukta.

ENGENES

68 55.531, 017 07.467
 Vindforhold: Nordlig og nordøstlig vind kan skape urolige forhold hvis man er ankert utenfor moloen. Innseiling: Molohavn. Hold et øye med rutebåten. Fortøyning: Tre- og betongkai, 2,5–4.5 m. Andre kaier også. Bolter og ringer rundt havna.

FINNLANDSNES SMÅBÅTHAVN

69 05.457, 017 36.847
 Gjesteplasser: 12. Havnedybde: 2 m
 Havnepris: Kr 120 + strøm kr 30
 Innseiling: Rent farvann, innseiling mellom molo og dyrøybrua. Grønn lanterne på molo.
 Ligger ved friluftsområde med gangstier, grill og bålplasser. Søndagskafe i sommerhalvåret.

Kontakt: Rikard Johansen. Tlf: 920 77 737
 E-post: ingjerdogrikard@outlook.com

Vi ønsker alle velkommen til oss!

DJUPVÅG SMÅBÅTHAVN

69 9.866, 018 6.801
 Gjesteplasser: 10
 Kontakt: Kjell Sætrum. Tlf: 481 68 900

**TRANØYBOTN**

69 09.280, 017 25.389
 Vindforhold: Utsatt for sønnavinden.
 Innseiling: Uren men noen markeringer.
 Fortøyning: Ankring i sand øst for Storholmen, i leire ved Storset eller på nordsiden av Tranøy.

LEIKVIKA – BORKENES

68 46.428, 016 9.989
 Gjesteplasser: 7. Drivstoff
 Kontakt: Teknisk etat, vakt. Tlf: 970 77 885

GRØTAVÆR BÅTFORENING

68 57.895, 16 15.310
 Drivstoff
 Kontakt: Øystein Iversen. Tlf: 990 16 823
 E-post: post@grota.no
 www.grota.no

**MELØYVÆR SMÅBÅTFORENING**

69 04.542, 016 29.964
 Gjesteplasser: 5. Havnedybde: Maks 2,5 m
 Kontakt: Oddbjørn M. Luther. Tlf: 908 97 525

**HOKLAND MARINA**

by SEAWORKS

Skoleveien 12-14, 9407 Harstad
 Telefon: 77 00 05 80
 post@hoklandmarina.no
 Båtforhandler + Vinterlagring
 Velkommen til oss!

**GRUNNFARNES**

69 18.001, 016 58.959
 Gjesteplasser: 20. Havnedybde: 6 m. Drivstoff
 Kontakt: Teknisk sjef Vera Iversen
 Tlf: 905 21 070
 E-post: postmottak@torsken.kommune.no

**TORSKEN HAVN**

69 20.243, 17 6.278
 Havnedybde: 6–15 m
 Kontakt: Teknisk sjef Vera Iversen
 Tlf: 905 21 070
 E-post: postmottak@torsken.kommune.no

GRYLLEFJORD HAVN

69 21.805, 17 3.279
 Havnedybde: 6–15 m
 Kontakt: Teknisk sjef Vera Iversen
 Tlf: 905 21 070
 E-post: postmottak@torsken.kommune.no

STONGLANDSEIDET

69 05.033, 017 10.854
 Vindforhold: Utsatt for vind fra øst.
 Fortøyning: Brygge. Dybder rundt 4 m.

SKROLSVIK

69 03.989, 016 48.778
 Vindforhold: Utsatt for vestvind. Innseiling: Overrettlys viser vei gjennom innløpene fra nordvest og sydvest som er godt merket. Innløpet fra vest er også godt merket. Fortøyning: Almenkai, 5–6 m dybde. Flere andre kaier. Bolter.

FLAKSTADVÅG HAVN

69 11.369, 17 2.265
 Gjesteplasser: ??, Havnedybde: 6 m
 Kontakt: Teknisk sjef Vera Iversen
 Tlf: 905 21 070
 E-post: postmottak@torsken.kommune

FINNES

69 16.553, 017 08.278
 Vindforhold: Utsatt for vind fra nord og vest.
 Fortøyning: Betongbrygge. Dybder rundt 4–5 m. Ankring i sand og leire.

ØRJA

69 16.196, 16 47.672
 Flott øyvær. Øya Ørja er lett gjenkjennelig med sin 107 m høye såte. Farvannet rundt Holmenvær og Ørja er urent, men lykter skjermer for grunnene.

HOLMENVÆR

69 17.607, 16 47.438
 Innseiling: Det trange innløpet er bare 1 meter dypt. Den beste innseilingen er fra sør.
 Fortøyning: Fortøyningsbolter

HAMN I SENJA

69 25.028, 17 9.832
 Gjesteplasser: 30. Dybde: 6 m ved hovedkaia
 Kontakt: Kari Anne Fredriksen. Tlf: 400 20 005
 E-post: booking@hamnisenja.no
 www.hamnisenja.no

**MEFJORDVÆR**

69 31.153, 017 26.531
 Gjesteplasser: 50
 Kontakt: Mefjordvær Vertshus
 Tlf: 77 85 86 00

HUSØY MARINA

69 32.507, 017 40.218
 Gjesteplasser: 10. Drivstoff
 Kontakt: Husøy Båt & Sjøsportforening
 Tlf: 77 84 88 81

**LYSNES BÅTHAVN**

69 26.696, 017 59.628
 Gjesteplasser: 4. Havnedybde: 3 m på lavvann
 Kontakt: Kjell Hugo Jakobsen. Tlf: 907 35 520
 E-post: lysnes.baatforening@gmail.com

**GIBOSTAD BÅTFORENING**

69 21.291, 018 4.874
 Gjesteplasser: 6
 Kontakt: Torbjørn Simonsen. Tlf: 901 80 837

GISUND BÅTHAVN

69 14.460, 017 58.830
 Gjesteplasser: 12. Havnedybde: 4 m. Diesel
 Kontakt: Havnevakta. Tlf: 906 73 747
 E-post: gisund.baathavn@gmail.com
 www.gisund-baathavn.com

**MÅLSNES**

69 21.227, 018 34.332
 Gjesteplasser: 5. Havnedybde: 2 m
 Havnepris: Kr 100
 Fasiliteter: Ferskvann, strøm

Kontakt: Kjell Furu. Tlf: 908 34 160
 www.maalsneshavn.no

AURSFJORD BÅTHAVN OG KYSTKULTURSENTER

69 16.492, 18 42.680
 Havnedybde: 2–24 m
 Kontakt: Svein Pedersen. Tlf: 970 49 643
 www.aursfjordhavn.wordpress.com

**HJERTØYA**

69 17.374, 018 59.189
 Vindforhold: Utsatt for vind fra nordvest.
 Innseiling: Vær obs på den sterke tidevannstrømmen forbi Mestervik.
 Fortøyning: Innenfor øya.

SOMMERØYA

69 37.931, 018 01.910
 Myke vik på nordsiden av øya der gylden skjellsand strekker seg fra fjellgrunnen og langt ut i sjøen.

BERNT HANSEN EFTF. AS

69 38.033, 18 0.202
 Diesel, kortautomat
 Kontakt: Tlf 906 93 294
 E-post: bernt@bhe.no
 www.bhe.no

TROMVIK

69 46.529, 018 24.280
 Vindforhold: Utsatt for vind fra nordøst.
 Innseiling: Molohavn med dybde på 4–5 meter. Lykten på molohodet viser veien. Fortøyning: Flere fortøyningsringer i moloen. Ytterst er det plass for redningsskøyta. Innenfor er det trekaier med god plass.

BUNKER & SERVICE ODD GEIR LINDRUPSEN

69 46.580, 18 24.631
 Diesel
 Kontakt: Tlf 481 97 580
 www.bunkerogservice.no

**KVALØYVÅGEN BÅTFORENING**

69 51.042, 18 49.047
 Havnedybde: 4–10 m
 Kontakt: HPH-service. Tlf: 901 66 145
 www.kvaloyvagen.no

**TROMSØ HAVN KF**

69 38.980, 018 57.913
 Gjesteplasser: 35. Drivstoff
 Kontakt: Havnevakta. Tlf: 911 07 444
 E-post: havnevakta@tromso.havn.no
 www.tromso.havn.no

**EIDKJOSEN HAVNESERVICE**

69 40.041, 018 45.261
 Gjesteplasser: 10
 Kontakt: Astor Iversen. Tlf: 900 16 571

**SKATTØRA MARINA**

69 41.672, 019 1.166
 Gjesteplasser: 2

Vinterlagring opp til 46 fot. Bensin og diesel, kran, lift og slipp.

Kontakt: Bjørn Jakobsen. Tlf: 480 44 909
 E-post: bgj@skattoramarina.no

Velkommen til oss!



FINNKROKEN

69 50.042, 019 26.165
Vindforhold: Godt beskyttet for vind fra nord.
Fortøyning: Ved kaia. Men mellom de tre holmene rett utenfor er det også fint å ankre opp.

HANSNES SMÅBÅHAVN

69 57.700, 019 37.300
Havnedybde: 2 m
Kontakt: Jon Pedersen. Tlf: 916 33 610



MARIAGÅRDEN

70 03.366, 019 02.055
Vindforhold: Utsatt for vestavind.
Innseiling: Følg godt merket fergeteie fra nordvest. Vær obs på fergetrafikk til/fra havna.
Fortøyning: Flytebrygge.

LENANGSØYRA

69 48.716, 019 59.366
Innseiling: Molohavn med åpning mot øst.
Fortøyning: Almennskai, ca 5 m dybde. Andre kaier også.

POLLEN

69 28.783, 020 11.142
Vindforhold: Utsatt for vind fra sør.
Innseiling: Fra sør.
Fortøyning: Flytebrygge.

SKIBOTN BÅTHAVN

69 23.755, 020 16.007
Gjesteplasser: 6. Havnedybde: Maks 2 m
Kontakt: Jan Lambela. Tlf: 480 07 704

HAVNNES HANDELSSTED



69 47.267, 020 34.196
Gjesteplasser: 9. Drivstoff
Havnes på Uløy er Norges nordligste bevarte handelssted som fortsatt er i drift. De fleste husene er fra 1800-tallet og er fredet / verneverdig.
Badebass, Bankautomat, Dagligvare, Dusj, Ferskvann, Kiosk, Kran/løft, Lekeplass, Parkering, Postkontor, Strøm, Søppelcontainer, Toalett, Wi-Fi, Vaskemaskin
Kontakt: Thorvald H. Giæver. Tlf: 77 76 44 00
E-post: office@giaever.net
www.lyngen-havnnes.no

Velkommen til oss!

SØRKJOSEN HAVN

69 47.625, 020 56.430
Gjesteplasser: 4. Drivstoff
Kontakt: Odd Høgbakk. Tlf: 909 89 133
E-post: reisaforjord@nordtroms.net
www.reisaforjord.no



BADDEREN HAVN

69 56.500, 022 2.734
Gjesteplasser: 5. Havnedybde: Maks 2 m
Diesel
Kontakt: Kvæningen Produkter. Tlf: 77 76 99 99



DUNVIK HAVN

69 59.692, 021 40.880
Gjesteplasser: 4. Havnedybde: 4 m. Diesel
Kontakt: Spildra Landhandel. Tlf: 77 76 91 88
www.spildra.no



SKJERVØY HAVN



70 1.770, 020 58.375
Gjesteplasser: 20
Havnepris: Kr 100 inkl strøm og vann

Gjestehavna ligger i indre havn, pir 5 og 4

Kontakt: Viggo Martinsen. Tlf: 950 06 492
E-post: havn@skjervoy.kommune.no
www.skjervoy.com

Velkommen til oss!



HAMNEIDET SMÅBÅHAVN

69 55.757, 020 56.453
Diesel
Havnedybde: 2 m på laveste lavvann
Kontakt: Per Kr. Arild. Tlf: 957 50 995

ÅRVIKSAND

70 11.876, 020 31.175
Vindforhold: Utsatt for vind fra nordvest.
Innseiling: Molohavn med åpning mot sydvest.
Fortøyning: Almennskai, 3-4 m dybde. Også andre kaier.

KRISTOFFERVALEN FISKERI OG SMÅBÅHAVN

70 07.90, 020 00.40
Gjesteplasser: 4. Havnedybde: 5 m
Kontakt: Øyvind Valanes. Tlf: 482 11 031



TORSVÅG

70 14.473, 019 29.698
Innseiling: Molohavn med åpning mot sydvest.
Fortøyning: Almennskai, rundt 6 m dybde. Der er andre kaier. Bolter.
Ankring er ikke å foretrekke pga dårlig holdebunn.

Båtlunne

Båttutslipp for å sette ut og dra opp båten:

- Båtlunne m/10 trinn
- Båtlunne m/10 trinn + 3 ekstra løse trinn



MITRA
MESTRING - GLEDE - VEKST

Bestill på
77 85 05 36
www.mitras.no

Trådløs joystick kontroll

1-3 motorer, thrustere og ankervinsjer



Hastighet og styringskontroll

Fast aksel, Drev, Volvo IPS

GPS hold-on funksjon

www.dockmate.no



Elektronisk motorkontroll

Elektronisk eller Mekanisk Gass og Gir



Nyhet!

WR CONTROLS
FLERÅRS-UTRUSTNING

Liten 12V/40A lydløs lader

5-STEK lader, 3 banker med 40A hver



Syre, AGM, GEL, Lithium

CRISTEC
on-board energy

GSG Automation & Control AS
3425 Reistad, Tel.: 4000 1995
www.gsgac.no



BUKTA FLYTEKAI

69 58.865 ,023 19.842
 Gjesteplasser: 2. Havnedybde: Maks 11 m
 Kontakt: Havnevakta. Tlf: 78 44 69 10
 E-post: post@altahavn.no
 www.altahavn.no



STORE BEKKARFJORD

70 20.653, 023 16.843
 Vindforhold: Vær obs på kraftige fallvinder helt innerst ved urolig værtype (mest vår og høst). Innseiling: Fra nord eller sør gjennom Vargsundet, og så inn Bekkarfjorden. Fortøyning: Vanskelige bunnforhold. Bøyeortøyning på 800 kg til fri bruk.

HASVIK HAVN

70 28.876 ,022 09.817
 Gjesteplasser: 10
 Kontakt: Tlf 78 45 27 00
 E-post: post@hasvik.kommune.no

AKKARFJORD

70 47.610, 023 24.642
 Vindforhold: Lun havn.
 Fortøyning: Ankring eller kai.

BUNKER OIL HAMMERFEST

70 40.193, 23 40.097
 Bensin og diesel
 Kontakt: Tlf 909 81 538
 www.bunkeroil.no

HAMMERFEST

70 39.800 ,023 41.033
 Gjesteplasser: 11. Havnedybde: 3,5 m
 Kontakt: Havnevakta. Tlf: 913 70 311
 E-post: havnevakta@hammerfest.havn.no

TUFJORD

71 00.257 ,023 54.365
 Gjesteplasser: 4.
 Havnedybde: 6–8 m. Diesel
 Kontakt: Tlf 901 18 987

INGØY

71 05.050 ,24 03.781
 Gjesteplasser: 2. Havnedybde: 3–5 m
 Kontakt: Tlf 901 18 987

HAVØYSUND

70 59.690 ,024 39.950
 Gjesteplasser: 12. Havnedybde: 7 m
 Kontakt: Oddvar Simonsen. Tlf: 78 42 40 71
 www.havoysundhavn.no



ØSTERVÅGEN

71 00.347, 025 00.940
 Vindforhold: Utsatt for vind og sjø fra øst. Vestavinden kan også blåse sterkt gjennom havna. Innseiling: I Måsøysundet går strømmen med ca 3 knop midtfjords i begge retninger avhengig av tidevannet.
 Fortøyning: Flytebrygge bak moloen.

GJESVÆR

71 6.086 ,025 23.045
 Kontakt: Nordkapp kommune. Tlf: 78 47 65 00

SKARSVÅG

71 06.719, 025 49.872
 Fortøyning: Trekai bak den vestre moloen. 4,6 - 5,9 m dypt. Strøm.

HONNINGSVÅG HAVN

70 58.806 ,025 58.098
 Gjesteplasser: 9
 Kontakt: Havnevakta. Tlf 78 47 64 51



REPVÅG

70 44.856 ,025 40.036
 Kontakt: Håkon Karlsen. Tlf 78 47 54 40

HOLMBUKT

70 22.017, 025 27.877
 Fortøyning: Trekai bak moloen. 3 – 4 m dypt.

TROLLBUKT

70 29.298, 27 3.354
 Kai etablert 1934 for anløp av dampskip. Nå privat kai. Fiskemottak.
 Vindforhold: Utsatt for vind fra vest.

LEBESBY

70 34.236, 027 00.219
 Innseiling: Merket renne 4 – 5 m dyp inn til havnebassenget.
 Fortøyning: Trekai. 0,5 – 4,3 m dypt.

KJØLLEFJORD HAVN

70 57.033 ,027 20.000
 Gjesteplasser: 10 Havnedybde: 8 m
 Kontakt: Havnevakta. Tlf: 970 26 035
 E-post: havna@lebesby.kommune.no



BERLEVÅG

70 51.570 ,029 6.021
 Kontakt: Berlevåg kommune. Tlf: 78 78 20 00
 E-post: havna@berlevag.kommune.no

KONGSFJORD

70 43.071, 029 18.831
 Vindforhold: Utsatt for drag ved nordøstlig vind.
 Innseiling: To overrettlykter FR leder deg unna moloen.
 Fortøyning: Flere trekaier er tilgjengelige.

BÅTSFJORD HAVN

70 38.116 ,029 43.931
 Gjesteplasser: 10. Havnedybde: 5–25 m
 Kontakt: Båtsfjord Havnevesen. Tlf: 78 98 55 10
 E-post: havnesjef@batsfjord-havn.no
 www.batsfjord.havn.no



NORDFJORD

70 33.002, 030 05.134
 Fortøyning: Ankring i 14 - 20 m vann utenfor molohavna men innenfor den grønne staken. Trekaier i selve molohavna. 1,7 – 4,2 m.

VARDØ HAVN

70 22.614 ,031 6.614
 Gjesteplasser: 12
 Kontakt: Ingolf Eriksen. Tlf: 78 98 72 75
 E-post: havnevakt@varanger-bredband.no
 www.vardoport.no



SVARTNES

70 22.110, 031 02.376
 Innseiling: 6 – 7 m ved innløpet til molohavna.
 Fortøyning: Ankring i 5 – 7 m vann bak den nordre moloen.

FINNMARK og SVALBARD



VESTRE JAKOBSELV

70 06.425, 029 19.609
Vindforhold: Utsatt fra alle retninger.
Innseiling: Fra sør og mellom moloene.
Fortøyning: Allmenningskai. Dybder rundt 2 m. Bunnkjettinger.

BUGØYNES

69 58.377, 029 38.958
Innseiling: Fra nord eller sydøst. Fortøyning: Almenningskai helt syd i havna. 1,5 - 4,2 m dypt. Strøm og kran. Flytebyggen i det nordvestre hjørnet av bassenget har noen gjesteplasser. Ankring er også tillatt. Der er også noen bolter på den sydvestre siden av Bugøya.

CARITA

69.7203, 30.075
Gjesteplasser: 8
Kontakt: Erik Henneli. Tlf: 958 26 077

LONGYEARBYEN GJESTEHAVN



Gjesteplasser: 12 Havnedybde: Maks 3,5 m. Diesel leveres fra Bykaia. Bensin leveres fra bensinstasjon 800 m fra havna
Havnepris: Kr 345-670 avhengig av størrelse på båten
Apotek, bankautomat, buss, båtforhandler, båtutstyr, dagligvare, dusj, ferskvann, kafé, kiosk, kran/løft, lege, lekeplass, mastkran, miljøstasjon, motorservice, oljetømming, parkering, postkontor, restaurant, septiktømming, strøm, søppelcontainer, toalett, tørketrommel, vaskemaskin, vinmonopol
Kontakt: Havnevakt. Tlf: 911 22 300
E-post: bykaia@lokalstyre.no
www.portlongyear.no

INGV. VALLE

70 22.360, 031 06.560
Diesel
Kontakt: Tlf 78 98 71 51

EKKERØY

70 04.244, 030 05.763
Vindforhold: Utsatt for vind fra sør.
Innseiling: Fra sør og rundt moloen.
Fortøyning: Kommunalt kaianlegg.

VADSØ HAVN

70 04.541, 029 42.907
Gjesteplasser: 20
Kontakt: Vadsø Havn KF. Tlf: 78 94 24 10
E-post: havnevesen@vadsokommune.no

BÅT:MAGASINET

Du finner en digital versjon av
Norske Gjestehavner her:
www.gjestehavner.no



Alfa-II strømsøyle er et høykvalitets produkt, utviklet spesielt for det nordiske markedet.

Spør oss, vi kan hjelpe!





Ta kontakt for et godt tilbud fra El-Bjørn AS

Tel 67 17 58 70
Mail: firmapost@elbjorn.no



FACE THE DARKNESS

With our new outdoor series: Single-handed operation – switch on and focus. Battery status indicator on front switch. Quick to recharge with the USB 3.0.

HODELYKTEN MH10

-  600 lm¹
-  150 m¹
-  10 h¹

HÅNDHOLDT MT18

-  3000 lm¹
-  540 m¹
-  96 h¹



THE NEW OUTDOOR SERIES
FROM LEDLENSER

HYDROLIFT
www.hydrolift.com



PRODUSENT: HYDROLIFT AS
Mosseveien 53, 1610 Fredrikstad. Tlf: 478 10 606
E-post: sales@hydrolift.com

HYDROLIFT X-22



Lengde/bredde (cm): 668 / 230
Vekt (kg): 1200
Byggemateriale: Glassfiber
CE-kategori: C
Fart m/anbefalt motor: 40+ knop
Tankvolum: 270 l drivstoff
Pris m/150 hk bensin: Kr 559.000,-

www.hydrolift.com

Denne modellen er en morsom og brukervennlig dagstur/utvandringsbåt med fokus på gode kjøreegenskaper samt god stueplass. Mer enn tidligere er også ekstra fokus på familievennlighet og sosialisering om bord. Styrekonsollen i glassfiber har et oversiktlig førermiljø som skaper et utgangspunkt for en behagelig og sikker ferd på vannet. De svingbare førerstolene gjør at man får en økt mulighet til sammenkomst i akterpartiet der det er muligheter for et bord mellom førerstolene og den store aktersofaen.

HYDROLIFT P-42 SUV



Lengde/bredde (cm): 1260 / 390
Vekt (kg): 11 000
Byggemateriale: GRP-sandwich
CE-kategori: B
Fart med anbefalt motor: 42+ knop
Tankvolum: 700 l drivstoff

www.hydrolift.com

Hydrolift P-42 plattformen er produsert for profesjonelle patruljefartøy og avanserte SUV-fritidsbåter. Alle modeller er designet og produsert med fokus på pålitelighet, sjødyktighet og manøvreringsevne. Båter i denne plattformen kan tilpasses for å møte kundenes behov og modellespekteret omfatter båter til fritidsbruk rett til fartøy for profesjonelt bruk.

SAGA
www.sagaboats.no



PRODUSENT: SAGA BOATS AS
6740 Selje. Telefon: 57 85 84 80
E-post: adr@sagaboats.no

SAGA 320 SunTop



Lengde/bredde (cm): 978 / 325
Vekt (kg): 4800
Byggemateriale: GRP
CE-kategori: C
Anbefalt motor: Volvo Penta eller Yanmar 225-300 hk
Tank: 420 l drivstoff, 200 l vann
Pris m/Volvo Penta D4-225: Kr 1 875 000,-

www.sagaboats.no

Standard: Raymarine C95 kartplotter, stor el skyveluke i HT, helved teakdørk i dekkسالong, gasskomfyr m/stekeovn, 85L kjøleskap, v/k vann m/el pumpe, dusjvegg på bad, tømmepumpe dusjvann, el pumpe toalett, defr.varmer med uttak alle kabiner, vindusspyler, 2 åpningsbare sidevinduer, kompass, brannslukker med fastanlegg i maskinrom, stor solseng akter, stor åpen cockpit m.m. **Ekstra:** Dieselmvarmer, ankervinsj front/akter m/radiostyring, trimplan, baugprop., landstrøm, innfelte lys badeplattform, elektronikk m.m.

SAGA 325



Lengde/bredde (cm): 978 / 325
Vekt (kg): 4800
Byggemateriale: GRP
CE-kategori: B
Anbefalt motor: Volvo Penta eller Yanmar 225-300 hk
Tank: 420 l drivstoff, 220 l vann
Pris m/Volvo Penta D4-225: Kr 1 878 000,-

www.sagaboats.no

Standard: Gasskomfyr m/stekeovn, 85L kjøleskap, v/k vann med el pumpe, dusjvegg på bad, tømmepumpe dusjvann, el pumpe toalett, 2 store skyveluker i HT, 3 delt aktervegg, åpningsbare sidevinduer defr.varmer med uttak alle kabiner, vindusspyler, kompass, brannslukker m/fast anlegg maskinrom, Raymarine C95 kartplotter og helved teakdørk i dekkسالong. **Ekstra:** Dbl styrepos., dieselmvarmer, ankervinsj front og akter m/radiostyring, trimplan, baugprop., landstrøm, innfelte lys akterdekk og badeplattform, elektronikk m.m.

SAGA 365



Lengde/bredde (cm): 1130 / 350
Vekt (kg): Ca 7000
Byggemateriale: Vakuumstøpt GRP med sandwich
CE-kategori: B
Anbefalt motor: Volvo Penta eller Yanmar 330-480 hk
Tank: 600 l drivstoff, 300 l vann
Pris m/Volvo Penta D6-330: Kr 3 385 000,-

www.sagaboats.no

Standard: Gasskomfyr m/stekeovn, 130L kjøleskap, v/k vann med el pumpe, tømmepumpe dusjvann, el pumpe toalett, defr. varmer, dieselmvarmer 5 kW, landstrømanlegg, baugprop. 6 hk, 3 delt aktervegg, store skyveluker i HT, åpningsbare sidevinduer, trimplan, vindusspyler, kompass, brannslukker m/fast anlegg maskinrom, Raymarine C95 plotter og helved teakdørk dekkسالong. **Ekstra:** Dbl styrepos., ankervinsj front og akter m/radiostyring, skyveluker HT, innfelte lys på akterdekk og badeplattform, teak dekk utvendig, elektronikk m.m.

SAGA 370 HT



Lengde/bredde (cm): 1130 / 350
Vekt (kg): 7000
Byggemateriale: GRP
CE-kategori: C
Anbefalt motor: 300-400 hk
Tank: 600 l drivstoff, 300 l vann
Pris m/Volvo Penta D6-330: Fra kr 3 500 000,-

www.sagaboats.no

Bygger videre på suksessmodellen SAGA 365, som bl.a. ble nominert til årets båt i London 2015. SAGA 370 er en åpen HT-modell med gedigen cockpit og svært god bokomfort. Forkabin, midtkabin og toalett har saamme romslige og lovpriste utførelse som SAGA 365. Det halvplanende vakuumstøpte skroget gir en myk og behagelig gange med toppfart opp til 27 knop. Hele produksjonen foregår ved fabrikk i Selje, og et solid håndverk preger også denne Saga-modellen.

SAGA 415



Lengde/bredde (cm): 1263 / 392
Vekt (kg): 8000
Byggemateriale: GRP
CE-kategori: B
Anbefalt motor: 300-480 hk
Tank: 1000 l drivstoff, 450 l vann
Pris m/Volvo Penta D6-330: Kr 4 390 000,-

www.sagaboats.no

Båten leveres svært velutstyrt som standard (vakuumstøpt skrog, rustfrie profiler utvendig på aktervegg og vindskjerm, baugpropell, dieselmvarmer, landstrøm, 130 liters kjøleskap, radio/CD, TV-antenne, horn, vindusspyler, ankervinsj med kjetting, helved teak dørker innvendig, radarbøyle, 75 liters vartvannstank, elektrisk tømning av septiktank etc.)

SKAGER
www.skagerboat.no



PRODUSENT: SKAGER SERVICE AS
Stathelleveien 145, 3960 Stathelle. Tlf: 930 60 777
E-post: post@skager.no

SKAGER 660



Lengde/bredde (cm): 660 / 240
Vekt (kg): 1150
Byggemateriale: GRP
CE-kategori: C
Motoralternativer: Yanmar 10-28 hk diesel med fast aksling
Fart med anbefalt motor: Toppfart 13 knop
Pris m/10 hk diesel: Kr 289 000,-

www.skagerboat.no

Skager 660 er tidløs og representerer det enkle og tradisjonelle båtlivet. **Standard utstyr:** Hvitt skrog og grå fenderlist. Lys grått innerskrog, som er selvdrenerende. Flaggstang, man. lensepumpe, brannslukkingsapparat, baugrekke, leder, lanterne, tankmåler. **Ekstra utstyr:** Hybrid, vindskjerm, hardtopp, kalesje foran, kalesje akter, farget skrog / bordgang, teak, badeplattform, penry, toalett, solseng, rekke, fiskebrønn, putesett m.m.

TARGA
www.trn.no



IMPORTØR: THOR R. NILSEN AS
Skjerkøyveien 54, 3980 Stathelle. Tlf: 35 96 87 50
E-post: firmapost@trn.no

TARGA 23.1



Lengde/bredde (cm): 766 / 272
Vekt (kg): 2800
Byggemateriale: Glassfiber
CE-kategori: C
Produsent: Oy Botnia Marin AB
Anbefalt motor: 225 hkl
Fart m/anb. motor: 35 knop
Tankvolum: 340 l drivstoff
Pris m/VP D4-225: Kr 1 285 000,-

www.trn.no

Andre modeller: T-23.1, T-25.1, T-27.2, T-30.1, T-32, T-35, T-37, T-44, T-46.

Standard / ekstra utstyr: Ta kontakt for info.

TARGA 25.1



Lengde/bredde (cm): 838 / 288
Vekt (kg): 3400
Byggemateriale: Glassfiber
CE-kategori: B
Produsent: Oy Botnia Marin AB
Anbefalt motor: 260 hk
Fart m/anb. motor: 34 knop
Tankvolum: 340 l drivstoff
Pris m/VP D4-226: Kr 1 495 000,-

www.trn.no

Alle modeller: T-23.1, T-25.1, T-27.2, T-30.1, T-32, T-35, T-37, T-44, T-46.

Standard / ekstra utstyr: Ta kontakt for info.

TARGA 27.2



Lengde/bredde (cm): 919 / 310
Vekt (kg): 4000
Byggemateriale: Glassfiber
CE-kategori: B
Produsent: Oy Botnia Marin AB
Anbefalt motor: Volvo D6-330
Fart m/anb. motor: 34 knop
Pris: Kr 2 070 000,-

www.trn.no

Andre modeller: T-23.1, T-25.1, T-27.2, T-30.1, T-32, T-35, T-37, T-44, T-46.

Standard / ekstra utstyr: Ta kontakt for info.

TARGA 30.1



Lengde/bredde (cm): 1008 / 325
Byggemateriale: Glassfiber
CE-kategori: B
Produsent: Oy Botnia Marin AB
Anbefalt motor: Volvo D6-400
Fart m/anb. motor: 36 knop
Tankvolum: 600 liter diesel
Pris m/VP D6-330: Kr 2 655 000,-

www.trn.no

Andre modeller: T-23.1, T-25.1, T-27.2, T-30.1, T-32, T-35, T-37, T-44, T-46.

Standard / ekstra utstyr: Ta kontakt for info.

TARGA 32



Lengde/bredde (cm): 1078 / 337
Vekt (kg): 6300
Byggemateriale: Glassfiber
CE-kategori: B
Produsent: Oy Botnia Marin AB
Anbefalt motor: Volvo D6-400
Tankvolum: 800 liter diesel
Pris m/VP D6-400: Kr 3 105 000,-

www.trn.no

Andre modeller: T-23.1, T-25.1, T-27.2, T-30.1, T-32, T-35, T-37, T-44, T-46.

Standard / ekstra utstyr: Ta kontakt for info.

TARGA 35



Lengde/bredde (cm): 1176 / 350
Vekt (kg): 7800
Byggemateriale: Glassfiber
CE-kategori: B
Produsent: Oy Botnia Marin AB
Anbefalt motor: 2 x VP D4-260
Fart m/anb. motor: 37 knop
Tankvolum: 1280 l drivstoff, 160 l vann. **Pris m/2x VP D4-260:** Kr 4 240 000,-
www.trn.no

Andre modeller: T-23.1, T-25.1, T-27.2, T-30.1, T-32, T-35, T-37, T-44, T-46.

Standard / ekstra utstyr: Ta kontakt for info.

TARGA 37



Lengde/bredde (cm): 1236 / 350
Vekt (kg): 8200
Byggemateriale: Glassfiber
CE-kategori: B
Produsent: Oy Botnia Marin AB
Anbefalt motor: 2 VP D6-330
Fart m/anb. motor: 36 knop
Tankvolum: 1100 l drivstoff, 230 l vann. **Pris m/2x VP D4-300:** Kr 4 625 000,-
www.trn.no

Andre modeller: T-23.1, T-25.1, T-27.2, T-30.1, T-32, T-35, T-37, T-44, T-46.

Standard / ekstra utstyr: Ta kontakt for info.

TARGA 44



Lengde/bredde (cm): 1436 / 395
Vekt (kg): 11500
Byggemateriale: Glassfiber
CE-kategori: B
Produsent: Oy Botnia Marin AB
Anbefalt motor: 2 x VP D6-370
Fart m/anb. motor: 36 knop
Tankvolum: 1500 l drivstoff, 350 l vann. **Pris m/ 2x VP D6-370:** Kr 6 625 000,-
www.trn.no

Andre modeller: T-23.1, T-25.1, T-27.2, T-30.1, T-32, T-35, T-37, T-44, T-46.

Standard / ekstra utstyr: Ta kontakt for info.

TARGA 46



Lengde/bredde (cm): 1511 / 395
Vekt (kg): 14000
Byggemateriale: Glassfiber
CE-kategori: B
Produsent: Oy Botnia Marin AB
Anbefalt motor: 2 x VP IPS 600
Fart m/anb. motor: 36 knop
Tankvolum: 1500 liter diesel
Pris m/ 2x VP D6-400: Kr 7 310 000,-
www.trn.no

Andre modeller: T-23.1, T-25.1, T-27.2, T-30.1, T-32, T-35, T-37, T-44, T-46.

Standard / ekstra utstyr: Ta kontakt for info.

TB MARINE
www.tbmarine.no



TBL HOLDING AS
 Tlf: 404 04 5409. E-post: terje@tbmarine.no

SANDTANGEN 700 Work



Årsommodell: 2018
Lengde/bredde (cm): 700 / 250
Vekt (kg): 1520
Byggemateriale: Aluminium
 Leveres også som 26 foter: Sandtangen 800 Work
Leverandør: TBL Holding AS
www.tbmarine.no

Nedfellbar baugport er laget for krevende bruk. Båten kan tilpasses hver enkelt kundes behov. Våre båter leveres med 2 eller 3 vannrette skott, mellom tre eller fire rom under dekk, noe som sikrer båten om uhell skulle oppstå. Bygd for bruk året rundt. Båten har en meget robust konstruksjon i hele 5 mm (eller 6 mm) saltvannsbestandig aluminiumskrog av høyeste kvalitet. Dette er en båt som tåler å få bank, rett og slett en svært solid jeep for bruk på sjøen. Option: Konsollbåt eller styrehus, lite eller stort.

DWB Surveyboat 6.50



Lengde/bredde (cm): 650 / 230
Dybde (cm): 40
Vekt (kg): 1700-1900
Byggemateriale: Aluminium
Motor: Innenbords eller utenbords
 Kan fraktes i kontainer. Komplette hus. Kan fraktes på henger.
Leverandør: TBL Holding AS
www.tbmarine.no

DWB Survey Boat 6.50 er en kompakt med smart utformet arbeidsbåt. Skrog og hus er primært designet som en survey-båt. Men grunnet ett praktisk utformet dekkareal og walkaround styrehus er dette en ypperlig arbeidsbåt til mange oppgaver. Dette er en kvalitetsbåt som produseres i Holland.

TB ADVENTURE 800



Lengde/bredde (cm): 790 / 250
Dybde (cm): 40
Vekt (kg): 1800
Byggemateriale: Aluminium
Motor: Utenbords
Maks fart: 40 knop
Sitteplasser: 14
www.tbmarine.no

Spesialutviklet for 12 passasjerer og ett mannskap på 2. Ti av setene kan fjernes helt i de tilfellene man ønsker annen transport. Nedleggbar baugport med elektrisk vinsj, og baugthruster. Plass for toalett i styrekonsollen, enten man ønsker kjemikalietolett eller septiktoalett. **Utstyr:** Hydr. styring, 2 batterier med skillerele, navigasjonslys, konsoll, stor targa på tak for lys, antenner, radar etc, rekkverk rundt tak, nedfellbar baugdør, sidedør, lensepumpe under dekk akter, ferdig bunnmurt m.m

TOBIAS
www.tobias.no

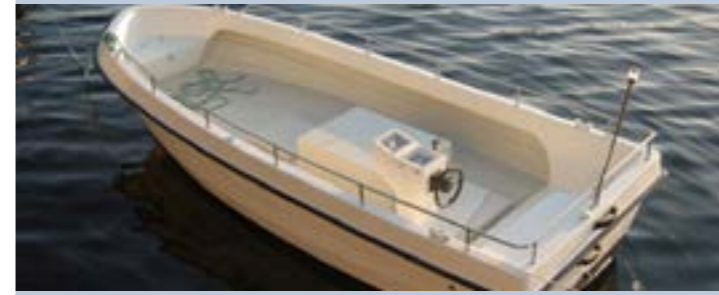

PRODUSENT: TOBIAS PRODUKSJON
 5943 Austrheim. Tlf: 56 16 90 79. E-post: mail@tobias.no

TOBIAS 18 BAS



Lengde/bredde (cm): 560 / 220
Vekt (kg): 1000
Byggemateriale: Glassfiber
CE-kategori: C
Anbefalt motor: 9 - 50 hk
Fart m/anb. motor: 13 knop
Tankvolum: Fra 65 l drivstoff
Pris m/38 hk Nogva Nanni: Kr 322 000,-
www.tobias.no

Leveres med ulike innredningsløsninger. Leveres også i størrelse 20', 21', 22' og 23'.
Standard utstyr: Selvlensende dekk, styrekonsoll, hydraulisk styring, styrestol, fiskekum, håndlensepumpe.
Ekstra utstyr: Vindskjerm på styrekonsoll, benker på sidene med luke, kraftblokk, inspeksjonsrør for propell.

TOBIAS 555 HT



Lengde/bredde (cm): 560 / 220
Vekt (kg): 1200
Byggemateriale: GRP
CE-kategori: C
Anbefalt motor: 21 - 53 hk
Fart m/anb. motor: 11 knop
Tankvolum: 65 l drivstoff
Pris m/Nogva Nanni: Kr 388 000,-
www.tobias.no

Ideell daycruiser med innenbords diesel og gode sjøegenskaper
Standard utstyr: Hydraulisk styring, porta potti, puter i benkene, pantryseksjon.
Ekstra utstyr: Wallas, inspeksjonsrør for propell.

TOBIAS 20 Kaptein



Lengde/bredde (cm): 625 / 230
Vekt (kg): 1200
Byggemateriale: GRP
CE-kategori: C
Anbefalt motor: 28 hk
Fart m/anb. motor: 10 knop
Tankvolum: 60 l drivstoff
Pris m/28 hk Yanmar: Kr 323 000,-
www.tobias.no

Praktisk fiskebåt med dyp kjøll og gode sjøegenskaper.
Standard utstyr: Hydraulisk styring, lanterne, rekker i syrefast stål.
Ekstra utstyr: Kraftblokk, vindskjerm m.m.

TOBIAS 22 Admiral



Lengde/bredde (cm): 665 / 260
Vekt (kg): 1500
Byggemateriale: Glassfiber
CE-kategori: C
Anbefalt motor: 107 hk
Fart m/anb. motor: 22 knop
Tankvolum: 150 l drivstoff
Pris m/72 hk Yanmar og slure-gear: Kr 539 000,-
www.tobias.no

Båttypen leveres i størrelse 18', 20', 21' og 23'.
Standard utstyr: Hydraulisk styring, selvlensende dekk, inspeksjonsrør for propell.
Ekstra utstyr: Styrehus, kraftblokk m.m.

TOBIAS 22 Admiral



Lengde/bredde (cm): 665 / 260
Vekt (kg): 1900
Byggemateriale: Glassfiber
CE-kategori: C
Anbefalt motor: 107 hk
Fart m/anb. motor: 19 knop
Tankvolum: 150 l drivstoff
Pris m/72 hk Yanmar: Kr 640 000,-
www.tobias.no

Ideell kombibåt med god ute- og inneplass. Svært gode sjøegenskaper.
Standard utstyr: Eget toalettrom, vannspylt toalett, septiktank m/pumpe, hydraulisk styring, takluke, selvlensende dekk, badeleder, el. trinn, inspeksjonsrør for propell, vindskjerm med bøyle, isolert for helårsbruk.
Ekstra utstyr: Kjølenskap, kokeapparat, anordning for nødmotor.

TOBIAS 23 Arbeidsbåt



Lengde/bredde (cm): 700 / 260
Vekt (kg): 2000
Byggemateriale: Glassfiber
CE-kategori: C
Anbefalt motor: 107 hk
Fart m/anb. motor: 19 knop
Tankvolum: 200 l drivstoff
Pris m/107 hk Yanmar og slure-gear: Kr 706 000,-
www.tobias.no

Allsidig bruksbåt med suverene sjøegenskaper.
Standard utstyr: Rekker i syrefast stål, hydraulisk styring, lys, inspeksjonsrør for propell m.m.
Ekstra utstyr: Slepebøyle, spill, kraftblokk m.m.

TOBIAS 23 Kaptein



Lengde/bredde (cm): 700 / 260
Vekt (kg): 1600
Byggemateriale: Glassfiber
CE-kategori: C
Anbefalt motor: 107 hk
Fart m/anb. motor: 19 knop
Tankvolum: 300 l drivstoff
Pris m/107 hk Yanmar:
 Kr 609 000,-

www.tobias.no

Standard utstyr: Selvløsende dekk, hydraulisk styring, styrekonsoll med vindskjerm.
Ekstra utstyr: Styrehus, kraftblokk, navigasjon m.m.

TOBIAS 23 Sjøark



Lengde/bredde (cm): 700 / 260
Vekt (kg): 2000
Byggemateriale: Glassfiber
CE-kategori: C
Anbefalt motor: 96 hk
Fart m/anb. motor: 14 knop
Tankvolum: 200 l drivstoff, 100 l vann
Pris m/107 hk Yanmar:
 Kr 749 000,-
www.tobias.no

Standard utstyr: Rekker i syrefast stål, toalett, trykkvann, inspeksjonsrør for propell m.m.
Ekstra utstyr: Mesanmast, kraftblokk, defroster m.m.

TOBIAS 24 Combi



Lengde/bredde (cm): 730 / 265
Vekt (kg): 2200
Byggemateriale: GRP
CE-kategori: C
Anbefalt motor: 107 hk
Fart m/anb. motor: 17 knop
Tank: 200 l drivstoff, 100 l vann
Pris m/107 hk Yanmar:
 Kr 795 000,-

www.tobias.no

Ideell kombibåt med suverene sjøegenskaper.
Standard utstyr: Hydraulisk styring, eget toalettrom, trykkvann, defroster m.m.
Ekstra utstyr: Kokeapparat, kjøleskap, varmtvann, badeplattform, kartplotter m.m.

TOBIAS 25 Admiral



Lengde/bredde (cm): 770 / 280
Vekt (kg): 2700
Byggemateriale: GRP
CE-kategori: C
Anbefalt motor: 222 hk
Fart m/anb. motor: 26 knop
Tankvolum: 550 l drivstoff
Pris m/144 hk Yanmar og slure-gear: Kr 955 000,-

www.tobias.no

Allsidig bruksbåt med suverene sjøegenskaper. Kan leveres med ulike hus.
Standard utstyr: Hus med lys og hydraulisk styring, inspeksjonsrør for propell, rekkverk, pullerter m.m. Kan også leveres med styrekonsoll.
Ekstra utstyr: Kraftblokk, spill, slepebøyle m.m.

TOBIAS 31 Admiral



Lengde/bredde (cm): 928 / 315
Vekt (kg): 4000
Byggemateriale: GRP
CE-kategori: B
Anbefalt motor: 222 hk
Fart m/anb. motor: 24 knop
Tankvolum: 540 l drivstoff
Pris m/222 hk Yanmar:
 Kr 1 266 000,-

www.tobias.no

Solid og hurtiggående arbeidsbåt med overlegne sjøegenskaper. Båten kan leveres i flere variasjoner tilpasset ulike oppgaver.
Standard utstyr: Hydraulisk styring, defroster, inspeksjonsrør for propell m.m.
Ekstra utstyr: Lugar med køyeplasser, toalett, spel, kraftblokk, spylepumpe, kartplotter m.m.

TOBIAS 33 Arbeidsbåt



Lengde/bredde (cm): 1000 / 310
Vekt (kg): 6000
Byggemateriale: GRP
CE-kategori: C
Anbefalt motor: 450 hk
Fart m/anb. motor: 25 knop
Tank: 550 l drivstoff, 150 l vann
Pris m/420 hk Iveco:
 Kr 1 802 000,-

www.tobias.no

Solid arbeidsbåt med suverene sjøegenskaper.
Standard utstyr: Defroster, trimflaps, arbeidslys m.m.
Ekstra utstyr: Spel, kran, baugpropell, slepebøyle, fending, navigasjon m.m.

SKAL DU KJØPE ELLER SELGE BRUKT BÅT?

Bruk alltid kjøpekontrakt!

Båtmagasinet har utarbeidet en kjøpekontrakt som du kan laste ned gratis på våre nettsider:

Skriv «kjøpekontrakt» i søkefeltet på www.batmagasinet.no

Du kan også laste ned kontrakten ved å bruke

QR-koden under



BÅT-MAGASINET

Vi er der, også etter stormen.



Siden starten i 1981, har Pontona levert mer enn 55 000 nøkkel ferdige båtplasser over hele landet. Vårt rimeders tekniskelegg gir oss meget gode forutsetninger – både når det gjelder produktutvikling og produksjonskvalitet. Kontinuerlig fokus på design, funksjon og kvalitet gjør at vi i dag kan vise til et betydelig antall referanseinstallasjoner i ulike kategorier. Ved fortsatt å være en totalleverandør med fokus på individuell kundetilpassning, er vi alltid klare for nye utfordringer.

VÅRE HOVEDPRODUKTER:

- Flytende bølgebrytere
- Helbetong flytebrygger
- Tre/Betong flytebrygger
- Marinabelysning
- Y-bommer/Utriggere
- Spesielt tilpassede anlegg



For våre total kunder kan vi sikre dere et komplett servicekonsept som gir god kontroll med drift og vedlikeholdskostnader. En totalleveranse fra SF Pontona Norge AS er starten på et langvarig samarbeid. Kjøp en god del av en servicekontrakt med Pontona Service.



www.pontona.no

Postboks 33 • 1420 Gressvik • Fredrikstad • Telefon: 69 33 96 10 • Telefax: 69 32 84 16 • E-mail: post@pontona.no

YANMAR MARINEMOTORER



Type	Syl.	Hk	Omdr.	Vekt (kg)
1GM10	1	9	3600	81
2YM15	2	14	3600	113
3YM20	3	21	3600	130
3YM30	3	29	3200	133

Leveres med gir eller seildrev.

Produsent: Yanmar Diesel Engine Co., Ltd., Japan
 IMPORTØR: **YANMAR NORGE AS**
 Prost Stabels vei 22, 2019 Skedsmokorset
 E-post: yno-yanmar@yanmar.com | www.yanmar.no

YANMAR MARINEMOTORER



Type	Syl.	Hk	Omdr.	Vekt (kg)
8LV320Z	8	306	3800	550
8LV320	8	329	3800	493
8LV370Z	8	370	3800	550
8LV370	8	370	3800	493

Leveres med gir eller hekkaggregat.

Produsent: Yanmar Diesel Engine Co., Ltd., Japan
 IMPORTØR: **YANMAR NORGE AS**
 Prost Stabels vei 22, 2019 Skedsmokorset
 E-post: yno-yanmar@yanmar.com | www.yanmar.no

YANMAR MARINEMOTORER



Type	Syl.	Hk	Omdr.	Vekt (kg)
4LV150	4	150	3500	384
4LV170	4	170	3500	384
4LV195	4	195	3500	384

I tillegg leverer Yanmar motortyper i flere effekter for lett, kommersiell drift.

Produsent: Yanmar Diesel Engine Co., Ltd., Japan
 IMPORTØR: **YANMAR NORGE AS**
 Prost Stabels vei 22, 2019 Skedsmokorset
 E-post: yno-yanmar@yanmar.com | www.yanmar.no

YANMAR MARINEMOTORER



Type	Syl.	Hk	Omdr.	Vekt (kg)
3JH5-E	3	39	3000	185
3JH40	3	39	3000	185
4JH45	4	45	3000	235
4JH57	4	57	3000	235
4JH80	4	80	3200	262
4JH110	4	110	3200	262

Leveres med gear eller seildrev.

Produsent: Yanmar Diesel Engine Co., Ltd., Japan
 IMPORTØR: **YANMAR NORGE AS**
 Prost Stabels vei 22, 2019 Skedsmokorset
 E-post: yno-yanmar@yanmar.com | www.yanmar.no

YANMAR MARINEMOTORER



Type	Syl.	Hk	Omdr.	Vekt (kg)
6LY400	6	400	3300	643
6LY440	6	440	3300	643

Leveres med gir.

Produsent: Yanmar Diesel Engine Co., Ltd., Japan
 IMPORTØR: **YANMAR NORGE AS**
 Prost Stabels vei 22, 2019 Skedsmokorset
 E-post: yno-yanmar@yanmar.com | www.yanmar.no

KRAN TIL LØFT AV BÅT



DEMANor båtkraner leveres etter behov innenfor et standard program, eller om nødvendig spesiallages kranen for ethvert løftebehov. Kranen utformes med tanke på hva slags type båt den skal løfte, og at kranen skal passe inn i miljøet den plasseres i. Både design og farge tilpasses.

- Løftekapasitet fra 100 kg til 50 tonn
- Spesial-løsninger
- Serviceavdelinger over hele Norge

PRODUSENT: **DEMANOR AS**
 Kobbervikdalen 67, Pb. 2010 Strømsø, 3003 Drammen
 Telefon: 32 20 94 00
 E-post: post@demanor.no | www.demanor.no

PROPELLER



Kvalitetspropellere i rustfritt stål, aluminium og bronse. Til de fleste outboards, inboards og hekkaggregat merker. Europas best utstyrte verksted for reparasjon av propellere. Vi utfører bl.a. stigningsforandring, balansering, tynning, optimalisering, utskifting av gumminav, beregning, propellanalyse og reparasjon av skader på undervannshus.

IMPORTØR: **WINRACE PROPELLERS AS**
 Besøksadresse: Bjørnumvegen 36, 4820 Froland
 Postadresse: Postboks 54, 4855 Froland
 Telefon: 37 01 18 88
 E-post: post@winrace.no | www.winracepropellers.no

HYDRADRIVE BÅTAKSLER



Hydradrive Båtaksler består av et trykklager som overfører propellens skyvekraft direkte til båtens skrog. En leddet aksel gir motoren større bevegelsesfrihet slik at det kan benyttes mykere motorfester.

PRODUSENT: **POWERTRAIN EUROPE AS**
 Stansveien 14, 0975 Oslo. Telefon: 22 32 77 77
 E-post: mail@powertrain.no | www.powertrain.no

DYNAWATT GENERATORER



Beltedrevet 230 volt generator. En sikker og enkel måte for 230 volt i båt. En spesialdynamo (Bosch) tilkobles motoren. En regulator gir konstantspenningen på 230 volt 50 Hz-sinus, uavhengig av turtall. Kontinuerlig gir den 3,5 kW - maks. 5 kW. Gjennomprøvd sveitsisk kvalitet.

IMPORTØR: **FARCO AS**
 Kabelgata 37 c, 0580 Oslo. Telefon: 22 65 53 20
 E-post: mail@farco.no | www.farco.no

WESTERBEKE GENERATORER



WESTERBEKE - 4 kW 1500 o/min. 60 års erfaring betyr gjennomprøvd og driftssikre dieselgeneratorer, fra 3,5-80kW. Alle går på 1500 o/min. (3,5kW-3000 o/min.). Lavt turtall gir stille gange og lang levetid. Sikkerhets-stopp for lavt oljetrykk - høy eksostemp og høy vanntemp.

IMPORTØR: **FARCO AS**
 Kabelgata 37 c, 0580 Oslo. Telefon: 22 65 53 20
 E-post: mail@farco.no | www.farco.no

PAGURO STRØMAGGREGAT



2,8-14 kW. Paguro 3000 Compact dieselgenerator er en stor nyhet. Den gir 1,7kW ved 2300 o/min og 2,8 kW ved 3000 o/min. Redusert turtall gir meget stille gange og lang levetid. Leveres med støykasse og fjernkontroll med 10 m kabel. 51dB. 56 kg.

IMPORTØR: **FARCO AS**
 Kabelgata 37 c, 0580 Oslo. Telefon: 22 65 53 20
 E-post: mail@farco.no | www.farco.no

VICTRON



Stort produktspekter med strømforsyning til maritimt bruk. Automatiske batteriladere: 12/24/48 VDC, 15-120 A. Komb. lader/vekselretter: 12/24 VDC, 25-120A, 450-2500 W. Vekslerettere: 12/24/48 VDC, 275-2500W, sinusurve. DC/DC omformere 12-24 VDC/24-12 VDC, 6-20A.

IMPORTØR: **FARCO AS**
 Kabelgata 37 c, 0580 Oslo. Telefon: 22 65 53 20
 E-post: mail@farco.no | www.farco.no

MASE BÅTAGGREGATER



Helt siden starten har mål, vekt og lyd vært i fokus i utviklingen av Mases båtaggregater. I over 30 år har Mases ingeniører ledet an i markedet og gjort oss til markedsleder. Mase strømaggregater har i dag de mest kompakte og lydsvake båtaggregatene på markedet, både i 3000 og 1500 omdr. klassen. Alle modeller bygger på Yanmars motorprogram.

IMPORTØR: **MASE STRØMAGGREGATER**
 Postboks 205, 3701 Skien. Telefon: 35 59 09 99
 E-post: mase@mase.no | www.mase.no

CONCORDE BATTERIER



En serie tette vedlikeholdsfrie AGM batterier som ikke avgir knallgass. Spesielt god lademottagelighet og er, i motsetning til andre AGM batterier, bygget for å tåle ekstremt mange opp/utladninger. Batteriet er robust og frostsikkert. Vinterladingen foregår i båten. Lad det opp og koble vekk den ene ledningen. Til våren kan det bare kobles til og brukes.

IMPORTØR: **GYLING TEKNIKK AS**
 Postboks 103, 1351 Rud. Telefon: 67 15 14 00
 E-post: post@gylling.no | www.gylling.no

HAZE BATTERIER



Haze Gelé batterier er vedlikeholdsfrie batterier beregnet på de krav som stilles fra båtmarkedet. Disse gelé batteriene avgir ikke knallgass under normal drift og tåler mange opp/utladninger samtidig som lademottageligheten er meget god. Med Haze batterier får man et meget gunstig batteri med hensyn til pris og ytelse. Finnes i en rekke størrelser.

IMPORTØR: **GYLING TEKNIKK AS**
 Postboks 103, 1351 Rud. Telefon: 67 15 14 00
 E-post: post@gylling.no | www.gylling.no

VICTRON BATTERILADERE OG INVERTERE



Batteriladere fra 4 til 100 Ampere i 12 Volt og 24 Volt. Ladere har adaptiv lading som tar hensyn til batteriets tilstand, egen serie i IP65 med bluetooth-avlesning og IP67 -ader i robust metallkapsling. Inverterne leverer helt ren sinusurve og ytelse fra 500 VA til 5000 VA.

IMPORTØR: **GYLING TEKNIKK AS**
 Postboks 103, 1351 Rud. Telefon: 67 15 14 00
 E-post: post@gylling.no | www.gylling.no

TANKER: VANN / DIESEL / SEPTIK

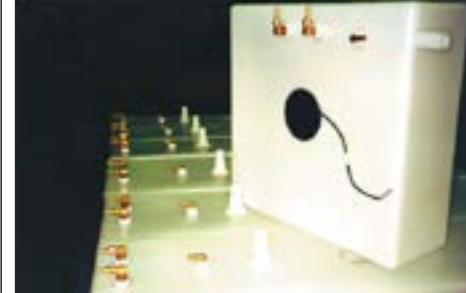

Vi har tanker i alle størrelser fra 30 liter til 350 liter. Tankene er produsert i næringsmiddelgodkjent polyetylenplast. De avgir ingen lukt eller smak. Vi er fleksible med hensyn til plassering av stusser. Tankene er CE-merket. Vi sender over hele landet.

Plastinvent
 Radøyvegen 717, Olsvollstranda Industriområde, 5938 Sæbøvågen
 Telefon: 56 34 70 80
 E-post: post@plastinvent.no | www.plastinvent.no

UTENBORDS-MOTORER
 til gunstige priser
SPAR TUSENER!
 TA KONTAKT FOR GODE TILBUD
VEST MASKINSENTER
 6070 Tjørvåg
 Tlf: 70 08 43 01 - Mobil: 414 42 854
 Telefax: 70 08 43 08
 E-post: vestmaskinsenter@tussa.com

KABOLA OVNER OG FYRKJELER



Meget stort produktspekter. Små innbyggingsmål. Stråleovner med pottetbrenner (kan også leveres med vannspiral for radiatorkobling) og fyrkjeler for sentralfyring. Automatiske forstøvningsbrennere leveres for 220VAC eller 24VDC. Effekter fra 3,4kW til 116kW.

IMPORTØR: **FARCO AS**
Kabelgata 37 c, 0580 Oslo. Telefon: 22 65 53 20
E-post: mail@farco.no | www.farco.no

SAFIRE LUFTVARMERE



Kjennetegnes av finsk toppkvalitet, perfekt tilpasset nordiske forhold. Moderne børsteløse motorer og avansert styringselektronikk gir ekstremt lavt strømforbruk og lang levetid. Trinnløs regulering av effekt og termostat gir svært jevn varme. Langt bedre egenskaper enn alle andre luftvarmere på markedet hva angår kvalitet (rustfritt stål), strømforbruk, lydnivå og levetid. 4 mod. med effekt fra 1600 til 3200 Watt.

IMPORTØR: **FARCO AS**
Kabelgata 37 c, 0580 Oslo. Telefon: 22 65 53 20
E-post: mail@farco.no | www.farco.no

REFLEKS BÅTOVNER



Refleksovner bruker ikke strøm. Kan brenne kontinuerlig. Brennstoff: Diesel (alt. parafin). Størrelser fra 1600 til 5800 watt maks. Flere modeller med støpejern kokeplate. Mulighet for radiatorvarme og varmtvann.

IMPORTØR: **SHELBY TEKNIKK AS**
4379 Egersund. Telefon: 51 46 18 00
E-post: post@shelby.no | www.shelby.no/refleks

GEIDEPUMPER / SPRØYTER



Med GEIDESPRØYTER kan du enkelt og effektivt lense olje. Lenser olje fra motor, gearkasse, hydrauliske maskiner, utstyr m.m. Av samme høye kvalitet produserer vi geide-sprøyter i flere lengder. Landsomfattende forhandlernet. Ta kontakt for nærmere informasjon.

PRODUENT: **GLØDE AS avd INDUSTRISSERVICE**
5938 Sæbøvågen. Telefon: 56 34 97 70
E-post: post@glode.no | www.glode.no

SKULSTADPUMPER



SKULSTADPUMPENE er garantien for kvalitet. Når det røyner på, er det viktig at utstyret virker. Ta kontakt for nærmere informasjon. PUMPER og GEIDESPRØYTER.

PRODUENT: **GLØDE AS avd INDUSTRISSERVICE**
5938 Sæbøvågen. Telefon: 56 34 97 70
E-post: post@glode.no | www.glode.no

BIO-PROTECT 2 MOT "DIESELDYR"



En sikker vinner i kampen mot Dieseldyr

Bio-Protect 2 har vært på markedet siden 1985. Dosering: 1:5000 ved forebygging. 1:2000 ved bekjemping av dieseldyr.

Forebygging: 500 ml er nok til hele 2500 liter diesel. Det tilsvarer kun 10 øre pr liter diesel med en pris på kr 250. Da er du beskyttet selv om du bruker infisert diesel.
PRODUENT: **MARITIM CONSULTANTS AS**
Boks 83, 5346 Ågotnes. Telefon: 56 31 17 60
E-post: post@maritim-consultants.no
www.maritim-consultants.no

DIESELTESTER



Bruk Dipstick Combi for egenkontroll av diesel. For å begrense skader, er det viktig å oppdage dieseldyr tidligst mulig. Dipstick Combi er en rimelig og enkel testmetode, for å kontrollere om diesel er infisert. Ypperlig for bunkring-sanlegg og verksteder til dokumentasjon overfor kunder og vice versa.

PRODUENT: **MARITIM CONSULTANTS AS**
Boks 83, 5346 Ågotnes. Telefon: 56 31 17 60
E-post: post@maritim-consultants.no
www.maritim-consultants.no

FENDERLISTER FOR LYSTBÅTER



Produksjon av fenderlister for norske lystbåter og flyte-brygger siden 1963. Stort sortiment med mer enn 200 forskjellige varianter. Gunstige priser og rask levering. En lang rekke standardlister på lager. Ukurante lister og spesial-lengder lages etter oppdrag. Vi hjelper deg med å velge riktig fenderlist, og gir nyttig veiledning når det gjelder monteringen.

PRODUENT: **INDUSTRIPLAST AS**
Slettebrekkdalen 2, 5303 Follese. Telefon: 56 15 19 80
E-post: post@industriplast.no | www.industriplast.no

FENDERLISTER



Stort lagerført utvalg av originalfiler til eldre og nye båtmodeller. Flere av profilene er mønsterbeskyttet design. Oppdragsproduksjon av ekstruderte slanger, profiler og rør til industrien generelt.

PRODUENT: **PARMA PLAST AS**
Smålonane 11, 5353 Straume. Telefon: 56 31 69 00
E-post: post@parmaplast.no | www.parmaplast.no

KALESJER



Vi har lang erfaring med produksjon av kalesjer og presenninger. Vi syr etter våre egne originalmodeller til en rekke kjente båttypen, eller ved at vi tar mål av din båt.

PRODUENT: **MÅLØY INDUSTRISSØM AS**
Postboks 184, 6701 Måløy. Telefon: 57 85 12 30
E-post: post@maloy-industrisom.no
www.maloy-industrisom.no



kalesjer
båtputer
stoler

BÅTKALESJER

BÅTKALESJER

Vi lager originalkalesjer og bøyer til de fleste båttypen. Snakk med oss, vi har også endret og forbedret originalkalesjer.

PRODUENT: **FLATAKER INDUSTRIER AS**
Haukås, 6440 Elnesvågen.
Telefon: 71 26 20 50 / 905 62 050 / 905 62 002

BÅTSTOLER OG PUTER

BÅTSTOLER
PUTER

Vi lager stoler og puter til alle båttypen. Ta kontakt med oss.

PRODUENT: **FLATAKER INDUSTRIER AS**
Haukås, 6440 Elnesvågen.
Telefon: 71 26 20 50 / 905 62 050 / 905 62 002

OMTREKK BÅTPUTER / STOLER



Vi trekker alle typer puter. Stort utvalg i stoffer / typer.

PRODUENT: **REIDAR SVENDSEN AS**
- KVALITET SIDEN 1946
Mjåvannsveien 1, 4628 Kristiansand. Tlf: 38 18 31 60
E-post: post@reidar-svensden.no | reidarsvensden.no

LYDDEMPING



Whisper vannresisten støydemping.

PRODUENT: **REIDAR SVENDSEN AS**
- KVALITET SIDEN 1946
Mjåvannsveien 1, 4628 Kristiansand. Tlf: 38 18 31 60
E-post: post@reidar-svensden.no | reidarsvensden.no

SKUMPLAST



Stort utvalg av skumplast, lydellskum med tape og folie. Vi spesialskjærer alt til båtputer. Vi fører også Celsius helse-madrasser og nakkeputer.

PRODUENT: **REIDAR SVENDSEN AS**
- KVALITET SIDEN 1946
Mjåvannsveien 1, 4628 Kristiansand. Tlf: 38 18 31 60
E-post: post@reidar-svensden.no | reidarsvensden.no

TEINELØFTER HTL-03 R



For teinefiske etter hummer, krabbe og rusefiske etter ål. Liten og kompakt, monteres på rekke og har en trekraft på 300 kg. Den er forsynt med presshjul og kniv for ledning av tauene. Leveres i to utgaver; en for montasje på styrbord og en for babord side. Leveres med manøverventil og 4 m slange.

PRODUSENT: **HYDEMA SYD AS**
Postboks 113, 1620 Gressvik. Telefon: 69 36 07 00
E-post: post@hydemasyd.com | www.hydemasyd.com

TEINELØFTEAM FOR HOBBYBLOKK



For teinefiske etter hummer, krabbe og ved rusefiske etter ål. Tilpasset Hobbyblokk type KBo3ER, og monteres kun ved hjelp av to skruer. Det leveres også et mellomstykke for tilpasning til blokk med snellebredde 300 mm. Teineløfterarmen sparer mange tunge løft og gjør jobben enklere og mer effektiv.

PRODUSENT: **HYDEMA SYD AS**
Postboks 113, 1620 Gressvik. Telefon: 69 36 07 00
E-post: post@hydemasyd.com | www.hydemasyd.com

HOBBYBLOKK KB-03-ER

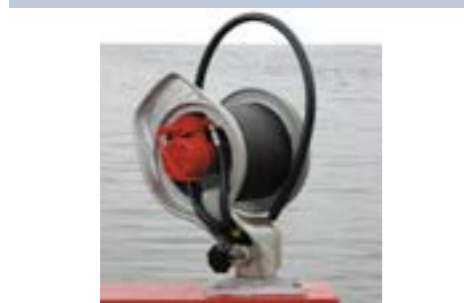

Lettere å ta tunge trekk med garn, liner, teiner og dregg. Etter årelang erfaring som en av markedets ledende innen hydr. fiskeutstyr, tilbyr vi en kraftblokk for fritidsfiskere. Blokken monteres på alle typer fritidsbåter, fra 15 fot og oppover. Trekraft 320 kg. Anerkjent av yrkesfiskere siden 1972.

PRODUSENT: **HYDEMA SYD AS**
Postboks 113, 1620 Gressvik. Telefon: 69 36 07 00
E-post: post@hydemasyd.com | www.hydemasyd.com

SELVTREKKENDE GARNHALER



Denne lille kompakte "Hobbyhaleren" er meget effektiv og passer til båter fra 18 fot. Trekker garn helt inn i båten uten å måtte etterhale. Fiskeren er da fri til å plukke fisk eller greie garn under fiske. Trekraft: 100 kg. Kan også trekke tau til teiner og dregg. Monteres enkelt på et rekkefeste eller en søyle.

PRODUSENT: **HYDEMA SYD AS**
Postboks 113, 1620 Gressvik. Telefon: 69 36 07 00
E-post: post@hydemasyd.com | www.hydemasyd.com

PARMAFENDER



Patentbeskyttet bryggefender. Myk og ekstremt slitesterk luftfylt fenderlenke, selv ved temperaturer ned til -50 grader Celsius. Stripes med spesialstrips på utriggere av stål uten å bore hull. Skrus på trebrygger.

PRODUSENT: **PARMA PLAST AS**
Smålonane 11, 5353 Straume. Telefon: 56 31 69 00
E-post: post@parmaplast.no | www.parmaplast.no

FENDERLISTBESLAG



Endebeslag og skjøtebeslag av høygjanspolert syrefast stål tilpasset de fleste av våre fenderlister. Høy kvalitet og finish. Ved større uttak kan beslagene kundetilpasses.

PRODUSENT: **PARMA PLAST AS**
Smålonane 11, 5353 Straume. Telefon: 56 31 69 00
E-post: post@parmaplast.no | www.parmaplast.no

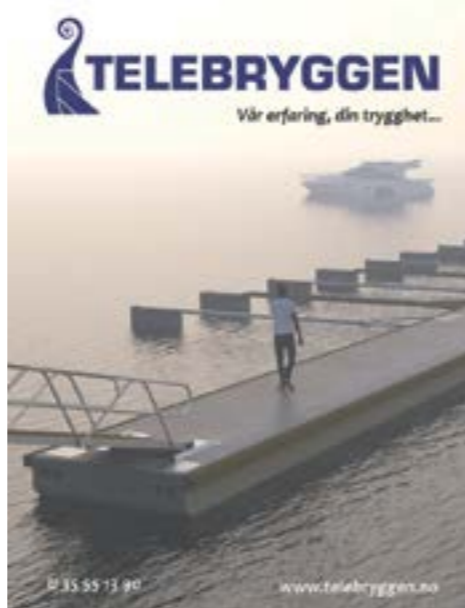

STRØMPULLERT



Aluminiumsøyle i flott design og god kvalitet. Søylene kan utstyres med lys, strømuttak og vannkran. Tilleggsutstyr er fotocelle, el-måler og slangestativ.

PRODUSENT: **TELEBRYGGEN**
Storvegen 51, 3919 Porsgrunn. Telefon: 35 55 13 90
E-post: kontakt@telebryggen.no | www.telebryggen.no



Solide brygger
– uansett hvor du bor

Indre Oslofjord eller ytre Helgeland – uansett hvor du legger ut brygger må du vite at de tåler arktiske forhold. Wee Marines praktiske utriggere er bygget for de tøffeste påkjenningene, og kan leveres både med innebygget fortøyning, issikre flytere og LED-belysning.

Kontakt oss i dag for en prat om dine bryggebehov!



www.wee-marine.no
Tlf.: 982 18 155 | E-post: aage@wee.no

VETUS VANNUTSKILLER



Filter for motorer fra 1 - 5000 hk. Overholder kravene fra CE, ABYC og IMO. Konkurransedyktige priser.

IMPORTØR: **UNIVA AS**
Bedriftsveien 14, 4841 Arendal. Telefon: 37 06 20 50
E-post: jp@univa.no | www.univa.no

VETUS SJØVANNSFILTRE



Stort utvalg i sjøvannsfiltre. For slangediameter fra 1/2" til 3". Gunstige priser!

IMPORTØR: **UNIVA AS**
Bedriftsveien 14, 4841 Arendal. Telefon: 37 06 20 50
E-post: jp@univa.no | www.univa.no

VETUS DIESEL MARINEAGGREGATER



4 - 25 kVA. Vannkjølte, lydisolerte strømaggregater fra Vetus. Leveres komplett med fjernpanel, eksosdemper, vannlås, svanehals, skrog gjennomføring, eksos slange med klemmer, sjøvannsfiler inkl. skrog gjennomføring med kran. Kan leveres uisolerte. 1-fase og 3-fase i 1500/3000 o/min.

IMPORTØR: **UNIVA AS**
Bedriftsveien 14, 4841 Arendal. Telefon: 37 06 20 50
E-post: jp@univa.no | www.univa.no

VETUS HYDRAULISK STYRING



Kommer i flere størrelser. For 1 og 2 styreposisjoner. Kan tilkobles de fleste autopiloter.

IMPORTØR: **UNIVA AS**
Bedriftsveien 14, 4841 Arendal. Telefon: 37 06 20 50
E-post: jp@univa.no | www.univa.no

VETUS EKSOSSYSTEM



Vetus har vannkjølte eksosystemer i mange varianter.

IMPORTØR: **UNIVA AS**
Bedriftsveien 14, 4841 Arendal. Telefon: 37 06 20 50
E-post: jp@univa.no | www.univa.no

VETUS EKSOSSLANGER



Et stort utvalg eksosslanger fra Vetus. Dimensjoner fra Ø 30 mm til Ø 300 mm. Meget fleksible. Gunstige priser.

IMPORTØR: **UNIVA AS**
Bedriftsveien 14, 4841 Arendal. Telefon: 37 06 20 50
E-post: jp@univa.no | www.univa.no

VETUS PROPELLUTSTYR



Propeller 3 og 4 blad. Akselstyr. Dimensjon: 25-50 mm. Vannsmurte lager. Fleksible koplinger. Meget gunstige priser!

IMPORTØR: **UNIVA AS**
Bedriftsveien 14, 4841 Arendal. Telefon: 37 06 20 50
E-post: jp@univa.no | www.univa.no

VETUS SEPTIKOPPLEGG

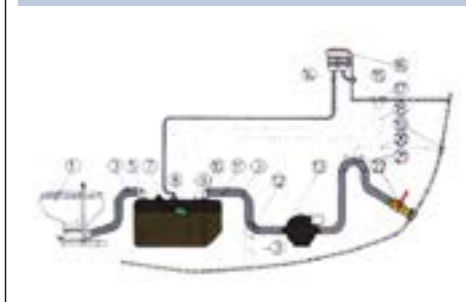

Vi leverer komplette opplegg eller enkelte deler. Klosett, tank (42-390 liter), tømmepumpe, slanger, ventiler etc.

IMPORTØR: **UNIVA AS**
Bedriftsveien 14, 4841 Arendal. Telefon: 37 06 20 50
E-post: jp@univa.no | www.univa.no

VETUS TANKER



VETUS vann-, diesel- og septiktanker. Leveres i mange former og størrelser, også fleksible tanker. Gunstige priser!

IMPORTØR: **UNIVA AS**
Bedriftsveien 14, 4841 Arendal. Telefon: 37 06 20 50
E-post: jp@univa.no | www.univa.no

GARO

STRØMSØYLER



GARO Marinasøyler er kompromissløse på kvalitet, til meget gunstig pris.

Kontakt oss for tilbud.

Låsbar betjeningsluke

Kombiautomater og målere er montert bak låsbar fjærbelastet dør.

Låsbare stikkontakter

Alle stikkontaktene kan låses både når de er i bruk eller når de er frakoblet. Standard stikkontakter IP67 utførelse.

LED Belysning

LED pæren er montert nede i stolpen og lyser opp i en prisme som kaster lyset ned og utover området rundt. Bytte av LED pæren tar 60 sekunder.

Tlf: 32 89 64 50
garo@garo.no
www.garo.no



VETUS BAUG / HEKKTRUSTERE



Elektriske 12V-24V og 48 volt. Også hydrauliske baug- og hekk-trustere. Følgende modeller: skyvekraft 25 - 35 - 55 - 60 - 75 - 95 - 125 - 160 - 220 - 285 - 300 - 410 og 550 kg. NYHET 6-bladet propeller gir halvert støy.

IMPORTØR: **UNIVA AS**

Bedriftsveien 14, 4841 Arendal. Telefon: 37 06 20 50

E-post: jp@univa.no | www.univa.no

Båtglede hele året

BÅT-MAGASINET

www.batmagasinet.no

Full truck hele året



- Ny generasjon motvektstrucker fra Doosan
- Ny miljøvennlig EURO 4 dieselmotor.
- Vedlikeholdsfrie brems
- Sterk og pålitelig truck med lave drifts – og vedlikeholdskostnader.
- Tiltbar ny Nordic kabin
- Kjøp – leie – leasing
- Servicepunkter over hele landet.
- Stort utvalg av nye og brukte trucker på lager

Hamar: 62 55 08 10 / 90 16 14 57
 Stavanger/Haugesund: 51 57 10 50 / 90 11 49 41 / 97 12 34 74
 Trøndelag 97 51 00 06



Forhandlere :

Hordaland 90 11 49 41 - Agder 90 11 49 41
 Troms/Finmark 77 63 96 00 - Nordland 75 12 21 90
 Lofoten 76 08 07 74 - Sunnmøre 70 15 21 00

www.scanliftmaskin.no

Target



FINLUX

14W



- 12 volts TV med DVD
- SmartTV og WiFi

- Lavt strømforbruk
- Til caravan, båt og hytte

www.target.no

Norges mest solgte !
 Utviklet for norske forhold

Vi gir deg frihet
til å velge!

1080
PANORAMA



Viknes 1080 Panorama. Flaggskipet som gir deg mer av alt. Nå også med panorama glasstak over salongen og elektrisk foldetak over det store akterdekket.



Skilsø 34 Panorama. Fantastisk helårsbåt som må oppleves.



Besøksadresse:
Bakarvågen 6, 5305 Florvåg
Telefon: 56 15 22 20
firmapost@viknes.no

La drømmen bli til virkelighet på www.viknes.no



Planlegg sommeren i Kristiansand nå

De beste plassene går først!



Følg oss på:

 Barnassørland
Visitsørlandet
 @visitsørlandet
#sørlandssommer #visitsørlandet

Foto: Victoria Nevland
@ Visit Sørlandet

Fiskebrygga



Ta en tur på Fiskebrygga i Kristiansand. Om sommeren er restaurantene på brygge- kanten fulle av liv og båtene ligger på rekke og rad. Det anbefales å stikke innom Fiskebasaren. Hver tirsdag er det gratis konserter på Fiskebrygga.

Kristiansand gjestehavn



Legg til med båten midt i byen, og start dagen med et morgen- bad i Byfjorden. Gå en tur opp Markensgate, opplev en konsert på Kilden teater- og konserthus, nyt et måltid på Fiskebrygga eller på Torvet. Webkamera på: kristiansandgjestehavn.no

Odderøya museumshavn



Besøk Vest-Agder-museets aktivitetshus, som ligger vakkert til i Nodeviga, midt i Kristiansand sentrum. Bli med på aktiviteter på vann og på land, både inne og ute. Butikk, kafé m.m.

Blindleia



Den ekte feriefølelsen får du når du seiler gjennom Blindleia fra Kristiansand til Lillesand. Besøk idylliske uthavner, holmer, øyer og lune badebukter og kos deg med en is på brygga i Brekkestø.

Barnas by Kristiansand



Shopping, sol og bading. Besøk Bystranda, Barnas kunstmuseum, og verdens nest største kanon på Kanon- museet. Legg turen innom et barnevennlig museum, og lær historien på en morsom måte.

Dyreparken



Opplev sjørøvere i Kaptein Sabeltanns verden og skuespillere i Hakkebakke- skogen og Kardemomme by. 135 dyrearter fra hele verden og kveldsshowet "Kaptein Sabeltann og Grusomme Gabriels skatt". Kun 15 min. med buss fra byen.

Les mer på visitkrs.no



Hydradrive®

Hydradrive båtaksler er et vibrasjonsfritt framdriftssystem som kan ta hele 16° avvik mellom propellaksel og gearkasse.

- Vi benytter drivakselssystem fra bilindustrien
- Montering med trykklager gir langt enklere oppretting
- Resultatet blir bedre enn alle andre løsninger på markedet når motoren står på myke gummifester
- Prisen er billig - enkel montering
- Priseneksempl: 70 HK med 1,5:1 gearkasse kr. 4750,- +mva.
- Be om katalog

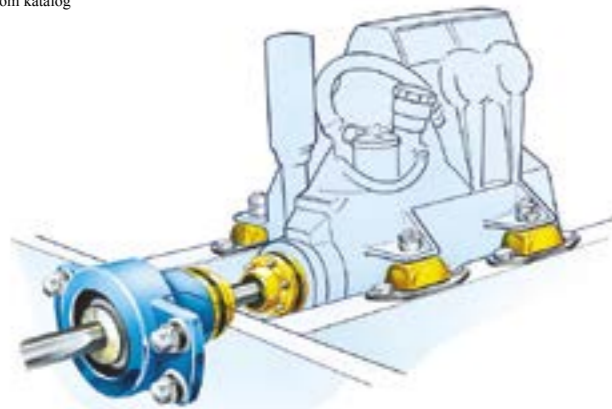

POWERTRAIN EUROPE AS

Stanseveien 14, Pb. 5 Leirdal N - 1008 Oslo.
Tel.: 22 32 77 77 Fax: 22 32 71 00
www.powertrain.no mail@powertrain.no

Europas bredeste tankprogram for båtindustrien!

Tankene er produsert i næringsmiddelgodkjent polyetylenplast. Vi er fleksible med hensyn til plassering av stusser. Dersom du ønsker en løsning med speilvendte tanker (styrbord/babord) og kobling mellom tankene, løser vi dette for deg.



Plastinvent

Tanker til fritidsbåter

Vann - diesel - septik

Fordelene med tanker fra Plastinvent er mange:

- Lett å gjøre ren
- Lett i vekt
- Rimelig frakt
- Rask levering
- Skreddersydd løsning
- Et rimelig alternativ for den som ønsker å montere tanken selv



Ta kontakt - så kan vi sammen løse dine tankproblemer!

Løsninger for fremtiden

Plastinvent as
Olsvollstranda Industriområde
Radøyvegen 717
5938 Sæbøvågen

T 56 34 70 80
F 56 34 71 00
@ post@plastinvent.no

www.plastinvent.no

Vi er der, også etter stormen.



Siden starten i 1981, har Pontona levert mer enn 55 000 nøkkel ferdige båt plasser over hele landet. Vårt rimedans leirikkenlegg gir oss meget gode forutsetninger - både når det gjelder produktutvikling og produksjonskvalitet. Kontinuerlig fokus på design, funksjon og kvalitet gjør at vi i dag kan vise til et betydelig antall referanselegg i ulike kategorier. Ved fortsatt å være en totalleverandør med fokus på individuell kundetilpassning, er vi alltid klare for nye utfordringer.

VÅRE HOVEDPRODUKTER:

- Flytende bølgebrytere
- Helbetong flytebrygger
- Tre/Betong flytebrygger
- Marinabelysning
- Y-bommer/Utriggere
- Spesielt tilpassede anlegg



Sil våre total kunder kan vi sikre dere et komplett servicekonsept som gir god kontroll med drift og vedlikeholdskostnader. En totalleveranse fra SF Pontona Norge AS er starten på et langvarig samarbeid. Kjøp en god del av en servicekontrakt med Pontona Service.



SF PONTONA NORGE AS

www.pontona.no

Postboks 33 • 1-20 Gressvik • Fredrikstad • Telefon: 69 33 96 10 • Telefax: 69 32 84 16 • E-mail: post@pontona.no



Sjå vår populære Drevpose

SB Drevpose er konstruert for gjennomspyling av drev og motor for konservering i vinterhalvåret. Meget solid, effektiv og enkel i bruk. Slangetilkobling for enkel fylling og avtapping av drevposen.

Smarte løsninger frå Sula Bedriftsteneste

FOR SIKKERHEITS SKYLD

Vår Maritime avdeling har utvikla og produserar fleire sikkerhetsprodukter for folk som ferds på sjøen.

SB Redningsbøyle, SB kombinerte båtshake, klepp, sikkerhetsåre, propellkniv og båtkost.

Vår sy- og segl avdeling er dyktige på reparasjon av båtkalesjer og trekking av båtputer. Vi syr alt i PVC og presenning. Sjekk vår populære Drevpose.

NORSK KVALITET



Sula Bedriftsteneste

Erikmarka 3, 6030 Langevåg
Telefon: 70 19 89 00 E-post: admin@sula.as www.sula.as

Sjå vår video



Stilsikkert gjerde i støpejern

Rask levering



Webjørn Hammersbøen

Ruud gård
Rudsvegen 119
2040 Kløfta
Tlf. 905 39 457
post@wh-produksjon.no

www.wh-produksjon.no



Solide brygger

– uansett hvor du bor!

Indre Oslofjord eller ytre Helgeland – uansett hvor du legger ut brygger må du vite at de tåler arktiske værforhold.

Wee Marines bryggesystemer har blitt testet i værutsatte forhold på Vestlandet, og er bygget for de tøffeste påkjenningene. Våre flytebrygger og utriggere beskytter båtene hele året igjennom, samtidig som de er både praktiske og trygge i bruk.

Wee Marines utriggere er dessuten markedets mest moderne med innebygget LED-belysning og issikre flytere. Utrigrerne leveres også med «AutoMooring» – vårt eget innebygde fortøyningsssystem.

Våre brygger er nå videreutviklet med smarte kabelgater for enkel ettermontering, og 2013-modellene kan leveres med kraftig FRP-dekk. Les mer på wee-marine.no

Kontakt oss i dag for en prat om dine bryggebehov!

WEE
MARINE SYSTEM

– det trygge bryggevalget

www.wee-marine.no | Tlf.: 982 18 155 | E-post: aage@wee.no

Klokkergården

Velkommen til

Eventyrøya

Rødøylova 440 moh.

Klokkergården tilbyr overnatting samt mat og drikke til besøkende på Marinaen.

Marina

Marinaen ligger vakkert og lunt til ved klokkergården. Marinaen ble kåret til årets gjestehavn i 2012 - velkommen.

Fastkai

I tilknytning til marinaen har vi også fastkai for større båter - bare få skritt fra Klokkergården og Marinaen.

Eventyrskogen

Med flere merkede stier til toppen og en fantastisk utsikt.

Storsanden

Kjempelin lett og spennende tur for de minste. I eventyrskogen finner du Hans og Gretehuset, trolldøra, små-folket og skogsgalleriet.

Fantastiske hvite strender rett under Rødøylova - lett tilgjengelig med oppmerket sti eller fra sjøsiden hvis du kommer i båt.

Bamsesuset
Museum - Kunst
Park - Åpen kirke
Turstier

RØDØY

www.eventyroya.no
Posisjon: N66.39.940 E13.03.400

www.klokkergaarden.no

Sykkelutleie
Servicebygg
Ferske brød
Lekeplass for barn

Tønsberg Havnevesen

Nedre Langg 36
3126 TØNSBERG Tlf. 33 35 45 00 – Gjestehavnen: 33 31 88 07
Kanalbroen: 33 34 88 11 – VHF: Kanal 12

Gjesteplasser: 250

Havnepris: Kr 250,- båter med lengde inntil 12 m (40 ft)
Kr 350,- båter med lengde mellom 12 m og 15 m (40-49 ft)
Kr 600,- båter med lengde mellom 15 m og 24 m (50-79 ft)

E-post: tonsberg.havn@tonsberg.kommune.no

Lystbåter med total lengde fra 24 m (80 ft) og oppover skal betale
Anløpsavgift og kaivederlag.

Dusj er gratis for betalende gjester og kan benyttes når
serviceanlegget er åpent. Vann og strøm er gratis for betalende
der dette er tilgjengelig.

Besøk oss også på vår hjemmeside: www.tonsberghavn.no
Følg oss på Facebook.

Velkommen til oss.



MARINE BELYSNING FOR YRKESBRUK PRODUSERT FOR Å TÅLE NORSK KLIMA!

- Hella Marine leverer LED lys med høykvalitets lysdioder
- Braketter og bolter av 316 syrefast
- IP 67 og med 5 års garanti



kundeservice@hellanor.no
Telefon 67 06 60 00

Velkommen til Holmestrand!

Sjøkart nr. 3 Posisjon: N59 29'Ø10 19' - Innseilingsforhold: nordøst- gode

Havnetilbud: Vi har stor kapasitet på gjesteplasser, havnekontor med havneverter, vaskemaskiner, tørketromler, vann, strøm, tilhengerrampe, badeplass, fiskemolo, dusj, toaletter, drivstoff, mulighet for service på motor og båt, mulighet for kranløft, butikker, restauranter, kiosker, hotell m.m.



Sommerstid er det godt å være i Holmestrand. Da viser den lille, sjarmende byen under fjellet seg fra sin aller beste side. I noen korte, hektiske sommer måneder blir småbymiljøet ytterligere livet opp av feriegjester og tilreisende. Om sommeren er det havna som er samlingsstedet. Her kan du kose deg med syltete reker, spise et måltid på en utenrestaurant eller bygge deg med foerfriskninger. Nær 1000 småbåter har fast plass i havna.

Øyene i Holmestrandsfjorden byr på gode rekreasjonsmuligheter. Her er også forholdene lagt til rette for båtfolk. Særpregnet natur, rent vann og gode bade muligheter gjør disse øyene til noe helt spesielt. Trivelige badeplasse ved fjorden finner du også i byens sentrum. Holmestrand sentrum er en sjarmende blanding av gammel trehusbebyggelse og moderne forretningsbygg.

Telefon:

Havnekontor: 476 53 456
Holmestrand kommune: 33 06 41 00
Båtservice Auto-Marin: 966 65 961
Service innenbordsmotorer og kranløft, Sjøservice: 957 85 174

busterboats.com

BUSTER XL

LILLE STORE BUSTER



Buster XL kombinerer storbåtsegenskaper pakket inn i økonomisk størrelse. Den er en lekker og solid allrounder som vi har ytterligere forbedret med en ny, romsligere dekksløsning. Plassen mellom for- og baksetet er betydelig større, og den endrede tyngdepunkten bidrar til at båten fungerer utmerket selv med minste anbefalte motor.

Buster® POWERED BY **YAMAHA**

STING**EVINRUDE**

STING 530S



PAKKEPRIS
223.100,-
 Evinrude E-Tec
 75HK

Favoritten

Sting 530S - sporty - elegant -
 kjøreegenskaper - praktisk og masser av
 plass.
 Inkludert "full pakke" bunnstoff - konsoll/sete trekk - kartplotter - putesett - vannsikrok

Velkommen til nærmeste Sting forhandler.

www.frydenbo-marine.com

FRYDENBØ
 M A R I N E

VÅT EKSOS



Made in USA



SORT 121°C
BLÅ 177°C
RØD 260°C

*Full bredde av
 marine våt eksos
 deler fra Trident.*

*Slanger, koblinger og bend,
 designet for høy ytelse, lang
 levetid, og høy temperatur.*



5 - 10 års garanti!
 SAE J2006 godkjent



LAGERFØRES AV:

VANGBO AS
 Myrvangvegen 2, 2040 Kløfta
 Tlf: 63 98 12 20
 E-post: vangbo@vangbo.no
www.vangbo.no

seajet

SEAJET 028 DRAGON

- Enestående kvalitet
- Klare og sterke farger som vedvarer
- Også for aluminium
- Fremtidens bunnstoff er nå tilgjengelig

Spesielt utviklet
for norske farvann



Sola Shipping as

Distributør:
Sola Shipping AS
Postboks 214, 4066 Stavanger
telefon: 51 60 81 00
email: post@sola-shipping.no

Bruk bunnstoff som inneholder biocider forsiktig, les alltid bruksanvisningen nøye før bruk.

TILBUD PÅ NORGES ENKLESTE BILSALG.

- Kom med bilen så ordner vi resten
- Vi overtar alt ansvar
- Hurtig salg og oppgjør
- Lave kostnader



6 min gange fra Holmlia stasjon, kontorene ligger
i 2. etg. i Rosenholmveien 4B (Bak Rema og Esso)

**VÅR NETTAUKSJON ER GODT
BESØKT OG SALGET ER
STIGENDE 365 DAGER I ÅRET**

 **Oslo Bilauksjon**

+47 22 10 90 00 @ www.oslobilauksjon.no





A NEW BREED

Vi har produsert glassfiberbåter i over 25 år. Vi har nå sveist sammen vår erfaring fra glassfiberproduksjon med et slitesterkt aluminiumsskrog. Da vi begynte å skisse på vår nye serie var egenskaper som pålitelighet, trygghet, utholdenhet og slitestyrke de viktigste. De samme karaktertrekkene som kjennetegner hunden Husky – derav navnet. Med Husky kommer du til å kunne oppleve livet på sjøen på en helt ny måte.

HUSKY
FINNMASTER

For mer informasjon og nærmeste forhandler se finnmaster.no

POWERED BY  **YAMAHA**

 **DOD**

Ditt vitne i trafikken

Testvinneren har blitt enda bedre



- Neste generasjon SONY STARVIS sensor – Krystallklare bilder
- Full HD 1080P @ 60 fps – Gir silkemyk video
- 10X GPS – Nøyaktig logging av tid, hastighet og posisjon
- Parkeringsovervåkning – Dokumenter alt som skjer, også når bilen står parkert
- Fotoboksvarsling – Unngå fartsbøter

Dashbordkamera.no

For bestilling eller mer informasjon:
www.dashbordkamera.no Tlf. 70 30 44 45

Våre testvinnere

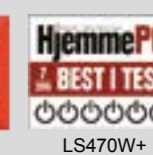

..... 1913
100
..... 2013

Mer enn 100 år i kystfolkets
TJENESTE

NOGVA NANNI > 2016 kampanje

> N3.21 - 21 HK



KAMPANJEPRIS **61.250,-**

> N3.30 - 29 HK



KAMPANJEPRIS **76.250,-**

> N4.38 - 37,5 HK



KAMPANJEPRIS **92.500,-**

> N4.50 - 50 HK



KAMPANJEPRIS **106.250,-**

> N4.60 - 60 HK



KAMPANJEPRIS **113.750,-**

> N4.85 - 85 HK



KAMPANJEPRIS **142.500,-**

> N4.100 - 100 HK



KAMPANJEPRIS **152.500,-**

> N4.115 - 115 HK
> N4.140 - 115 HK



KAMPANJEPRIS N4.115 **163.750,-**
KAMPANJEPRIS N4.140 **169.375,-**

> T4.165 - 165 HK



KAMPANJEPRIS **193.750,-**

> T4.200 - 200 HK



KAMPANJEPRIS **205.000,-**

> T4.270 - 265 HK



KAMPANJEPRIS **248.750,-**

> 6.420 TDI - 320 HK



KAMPANJEPRIS **252.500,-**

Alle motorer fra og med N4.38 leveres med sluregear. Alle priser forstås EX. WORKS Søvik inkl. moms.

NOGVA MOTORFABRIKK AS
NO-6280 SØVIK

T +47 70 20 84 00
F +47 70 20 84 10

E-POST firmapost@nogva.no
> nogva.no

NOGVA

FJERN FUKT OG LUKT

Holder du båten tørr vil du øke komfort, sikkerhet og annenhandsverdi. Vekten vil også reduseres. En liten investering i forhold til hva du får igjen.

Kjemikaliefri ozonbehandling dreper bakterier og er den mest effektive og miljøvennlige måten å fjerne lukt.

All Temp Handy

Mobil Sorpsjonsavfukter effektiv ned til 0°. Avgir mer varme enn den bruker strøm. **5 års garanti!**

BESTSELGER

All Temp RS70

Sorpsjonsavfukter som er effektiv selv ved kuldegrader. Kan monteres både i tak, vegg og gulv.

ANBEFALT TIL BÅT

Airmaster Ozongenerator

Bærbar ozongenerator med digital styring og mulighet for slange. Vi leverer 6 forskjellige utførelser. Svensk kvalitet.

MARKEDETS
BESTE
GARANTIER



EvoDry PD

Unik to-fase-sorpsjonsavfukter med elektronisk styring. Våtluftsslangen kan gå oppover!

All Temp Fuktjerner

Super til båt, bil, våpen, safe, luker og skap. Kan absorbere hele 180 gr vann uten søl. Tørkes i mikrobølgeovn og er klar til bruk igjen og igjen.

Clima Norge AS

FJERNER FUKT OG LUKT

www.CLIMA-NORGE.no

INDEX

Rossøy 77
 Rott 74
 Rovde Småbåtlag 112
 Rubbestadneset 92
 Rugsund Handelsstad 109
 Ruholmen 15
 Runde 113
 Rundereim 110
 Rødtangen 31
 Røksund Mek. Verksted 83
 Rørøya Sæbuøya 126
 Rørstad 146
 Rørvik Bil- & Havnesevice 137
 Rørvik Småbåthavn 137
 Røsholmen 14
 Røsneskilen 16
 Røssøvik Småbåtlag 119
 Røssøya 147
 Røssøyvågen 119
 Røst 150
 Røstøya 127
 Røvær 82
 Røvær Handel 82
 Røyksund Båtforening 83
 Røyksundkanalen
 og Kulleseidkanalen 87
 Røysa Småbåthavn, Mølnbukta 128
 Råholmene 17
 Råket Småbåtlag 123
 Råkvåg Båtforening 130
 Råkvågen Brygger 129

S

Sagene Båtforening 31
 Sagfjorden Båtforening 147
 Sagvåg Gjestehavn 87
 Sagvågen 124
 Saksrudhavna 32
 Salsnes Gjestehavn 136
 Saltbuholmen 52
 Sand Båtforening Gjestehavn 79
 Sand Marina 14
 Sandane Gjestehavn 109
 Sandbakken Marina 129
 Sande 32
 Sande 79
 Sandebukta 74
 Sandefjord Gjestehavn 38
 Sandefjord Miljømarina 38
 Sandeid Båthavn 80
 Sandnes Gjestehavn 75

Sandnes Slip /
 Joh. Nilsen-Nygaard 145
 Sandnessjøen Båtforening 140
 Sandnessjøen Gjestehavn 140
 Sandsøy Marina 152
 Sandspollen 30
 Sandstad Småbåthavn 127
 Sandvika 26
 Sandvika 57
 Sandvågen, Straumen 134
 Sandøy 67
 Sandøy 119
 Sandøya 54
 Sandøya 62
 Sanna 142
 Sarpsborg Baatforening 17
 Sarpsborg Marina 17
 Sarpsborg Motorverksted 17
 Sauda Motorbåtforening 80
 Sauessund Småbåthavn 107
 Sauøy 100
 Sauøya 131
 Scandic Havna
 Tjøme Gjestehavn 37
 Schweigårdsholmen 47
 Seahorse Marina 37
 Seierstad, Jøa 136
 Sele 73
 Seljevågen Gjestehavn 110
 Selsøyvik Handelsted 143
 Selsåsrika Friluftsområde 86
 Selvær 142
 Selvåg 73
 Selvågen 67
 Selvågen 106
 Selvågholmen 112
 Selvikbukta 27
 Selør 69
 Senja 154
 Selsnes Gjestehavn 132
 Silda Gjestebrygge 110
 Sildholmen 50
 Singløya 15
 Sirevåg 73
 Sistranda Båthavn 127
 Sivert Waagen 98
 Sivertsvik Havn, Sjursvika 129
 Sjubbehølsvågen 79
 Sjursholmen 59
 Sjursvika 129
 Sjøbua Marina 47
 Sjøfrakt Sør 64

Sjøgata Gjestehavn 139
 Sjøholt Småbåthavn 115
 Sjøhussenteret Gjestehavn 150
 Sjøloftet 44
 Sjøsenderet Vallø Tønsberg 34
 Sjøsjø Odd Larsen 91
 Sjøstrand 24
 Sjøstrand 27
 Sjøvegan Marina 153
 Skadbergvågen 72
 Skagen 151
 Skageneset 99
 Skansen Gjestehavn 129
 Skarbøvika Tankanlegg 116
 Skarekilen 57
 Skarpsno Baatforening 26
 Skarstadhamn Gjestehavn 148
 Skartveit Gjestehavn 78
 Skarveseteheia 52
 Skarvøy 69
 Skattøra Marina 155
 Skaun 129
 Skibholmen 52
 Skien 44
 Skingen 135
 Skipavågen 91
 Skiphellebukta 22
 Skippergata 64
 Skipstadvågen 14
 Skitnevågen 100
 Skivika 16
 Skjebergkilens Marina 16
 Skjellerøy 36
 Skjelsbu 15
 Skjelvågen 133
 Skjeret, Solheim 86
 Skjerjehamn 104
 Skjervøy Havn 156
 Skjoldrastraumen 80
 Skjoldrastraumen Camping 80
 Skjolden 104
 Skjæløy Slipp 19, 20
 Skjærbygga 149
 Skjærbuga Gjestehavn 110
 Skjærbugen i Åstfjorden 128
 Skjærhalden Gjestehavn 13
 Skjærvær 138
 Skjærøyvågen 132
 Skjødøya 60
 Skjøra 132
 Skobotn Båthavn 156
 Skogerøya 61

Skokleøya 46
 Skolebukta 46
 Skorpo 97
 Skotfoss 44
 Skrabbavikjø 80
 Skratta 47
 Skrolsvik 154
 Skude Fryseri 81
 Skudeneshavn Gjestehavn 81
 Skudevika 69
 Skulerud 22
 Skutebukta 40
 Skutevikkilen 47
 Skutvik Gjestehavn 147
 Skøyen Båtforening 26
 Skålevik 64
 Skånevik Båtforening 88
 Skånevik Gjestehavn 88
 Sleneset Båtforening 141
 Sleneset Rorbuerie 141
 Slettene Friluftsområde 86
 Sluppen 75
 Smaustangen 18
 Smenessundet Småbåthavn 120
 Smørholmen 60
 Smørsund 59
 Småge Småbåthavn 119
 Småland Havn 134
 Smårødskjæra 13
 Småværet Gjestehavn 134
 Sogn og Fjordane 104
 Sogndalstranda 72
 Sokken 60
 Solavågen 116
 Solbukta 25
 Solem Marina 122
 Solfjellsjøen Båtforening 140
 Solheim 86
 Solnes Båthavn 36
 Solsemvågen Nødhavn 137
 Solstråleøya 94
 Solvik Marina 26
 Solviken Båthavn 33
 Sommerøya 155
 Son Gjestehavn 22, 23
 Songesand 75
 Sortland Småbåthavn 150
 Spa-Hotell Velvære Gjestehavn 79
 Spangereid 68
 Spar Sandhornøy 145
 Spar Uskedalen 89

Spekbukta 54
 Sponvika 15
 Stadlandet 110
 Stadneshamna 116
 Stakksholmene 61
 Stallvik Båt- og Velforening 130
 Stangholmen 52
 Stangvik Småbåtlag 122
 Stathelle 44
 Stathelle Marina 44
 Statland 135
 Statoil Midsund 117
 Statoil Service Sortland 150
 Statoil Spar Flatanger 135
 Statoil Stavert 40
 Stauper 38
 Stavanger Motorbåtforening 75
 Stavanger, Vågen Gjestehavn 74
 Stavert Gjestehavn 40
 Stavseng Gjestehavn 140
 Stavsengkilen 14
 Steigen Oljeservice 147
 Steilene Seilhavn 24
 Steinar Haltbakk 120
 Steinbrygga Båthavn 34
 Steinnesvåg Båtforening 77
 Steinnesvåg S-Lag 77
 Steinshamn Småbåthavn 119
 Steinsøy 67
 Steinsøykilen 54
 Steinsøysund Småbåthavn 123
 Stjørdal 134
 Stofosna Båtforening 128
 Stokken 64
 Stokmarknes 151
 Stokmarknes Båtforening 150
 Stokkøy Båtforening 131
 Stokkøy Marina 131
 Stolvågen 92
 Stongfjorden Båtlag 107
 Stonglandseidet 154
 Stord Havnevesen 87
 Stordal Gjestebrygge 115
 Store Børøy 97
 Store Hui 36
 Store Kallholmen 64
 Store og Lille Malmen 60
 Storesand 13
 Storesund Båtforening 82
 Storholmen 116
 Storholmen, Farstad 120
 Storsand 31
 Storsteilene 24
 Storvik 144
 Strand Båtsenter 76
 Strand Marina Båtforening 132
 Stranda Båthavn 115
 Strandebar Marina 91
 Strandgata Servicesenter 50
 Strandvik Båtlag 94
 Straumen 134
 Straumen 134
 Straumen Båtforening 146
 Straumen Båtlag 81
 Straumen
 Gjeste- og Småbåthavn 124
 Straumshavn 147
 Straumsjøen 151
 Straumsnes 151
 Straumsnes Båthavn 106
 Strusshamn 98
 Stryn Båtforening 109
 Strøknesholmen 15

Strømøya 138
 Strømsfoss 16
 Stråholmen 47
 Stuthavna 12
 Stykesvik 146
 Styvesand 14
 Stø Sarkhavn 151
 Støleikilen 59
 Stølevika 72
 Støtt Gjestehavn 144
 Sula Gjestehavn 126
 Sula Rorbuer 126
 Sundal Camping 90
 Sund Båthavn 89
 Sundgabholmen 72
 Sundnesshamna 133
 Sunndalsøra Småbåtlag 121
 Sutnøy 69
 Svanevåg 66
 Svanøybukta 108
 Svartisen Marina 143
 Sveholmen 92
 Sveio Båtforening Buavåg 86
 Svelgen Båtforening 109
 Svelgen Gjestehavn 109
 Svelgen Hotell Gjestehavn 109
 Svellingen Marina 127
 Svelvik Marina 32
 Svelvik Motorbåtforening 32
 Svenner 40
 Svenner 70
 Svanøyvåg 138
 Svensvika 46
 Svinør 68
 Svolvær Gjestehavn 149
 Sykkylven Småbåthavn 115
 Syrevågen 81
 Syvdsfjorden 112
 Sæbøvik Båtlag 88
 Sæbøvik Hamn 88
 Sælør 69
 Sætre Båtforening 30
 Sætre Marina 30
 Sjø Båthavn 19
 Søndre Lauer 12
 Søndre Missingen 18
 Søndre Vassøy 66
 Sør-Gjæslingen 136
 Sørarnøy 145
 Sørbovåg Brygge 106
 Søre Børøyholmen Friområde 77
 Sørensen-Støtt 144
 Sørøvågen 82
 Sørfugløy Gjestehavn 144
 Sørkjosen Havn 156
 Sørlandet Feriesenter 52
 Sørvågen 150
 Søvik og Gamlem Småbåtlag 117
 Søvik Småbåtforening 139

Teløy Pilapollen 92
 Terna Pub Sula 126
 Tesebukta 13
 Thon Hotel Sandven 91
 Tingvoll Gjestebrygge 121
 Tisler 12
 Tistedal 16
 Tjåumshavn 68
 Tjuvholmen
 Hamar Båtforening 10
 Tjøme Gjestehavn 37
 Tjøtta 139
 Tofte 89
 Tofte Båtforening 31
 Tollbodbyggen 70
 Tomma Turistsenter 140
 Tomrefjord Småbåthavn 117
 Tona Båtlag 96
 Tonnes Havn 142
 Tordenskjoldbukta 13
 Torgersøya 34
 Torghatten 138
 Torghuken 150
 Ternes Småbåthavn 119
 Torsken Havn 154
 Torskcelleren 100
 Torsvåg 157
 Torvikbukta Småbåthavn 121
 Torsøy 70
 Torsøyene 70
 Toska 99
 Tovik Havn 153
 Tranøy Gjestehavn 148
 Tranøybotn 153
 Trevide Feriesenter 67
 Tresvika 12
 Tromlingene 57
 Troms 152
 Tromsø Havn 155
 Tromvik 155
 Trondheim 129
 Trysnes Marina 66
 Træna Båtforening 142
 Træna Kommunale Havn 142
 Trøndelag 126
 Tukthuset Båtforening 144
 Tungebukta 67
 Tungevågen 74
 Tvedestrand 55
 Tvedestrand Gjestehavn 56
 Tverlandet Båtforening 145
 Tysnes Sjø og Fritid 94
 Tyssøy 96
 Tømmerstø Brygge 64
 Tønsberg Gjestehavn 36
 Tørfjord Båtforening 146
 Tørrisneset 147
 Tåjubukta 24

T

Taftøybukta 127
 Tajet 27
 Tallakshavn 38
 Tananger Indre Havn 73
 Tangen, Ørje 16
 Tarva Marina 130
 Tau Båthavn 76
 Tausevågen Marina 104
 Tavern Gjestehavn 129
 Teistholmlaket 64
 Telemark 42
 Televåg Båtlag 96

U

Udvåre 68
 Ula 40
 Ula Marina 40
 Ulefoss Gjestebrygge 44
 Uleholmen 40
 Ullerøya 61
 Ullersøy 69
 Ulsteinvik Gjestehavn 114
 Ulsteinvik Marina 113
 Ulsteinvik Småbåtlag 114
 Ulversøy Friluftsområde 87
 Ulvik Gjestehavn 90

6260

- Med brems
 - Selvjusterende vugge
 - Vinsj
 - Nesehjul
- | | |
|---------------------|----------------|
| Totalvekt: | 1000 kg |
| Nyttelast: | 745 kg |
| Båtlengde: | Inntil 18' |
| Sterste utv. (L/B): | 598/206 cm |
| Hjul: | 13" Helårsdekk |

Med selvjusterende vugge:

- Ingen justering
- Enklere og sikrere opptrekk
- Mer fleksibel

6324

- Med brems
 - Selvjusterende vugge
 - Kraftig vinsj
 - Kraftig nesehjul
- | | |
|---------------------|----------------|
| Totalvekt: | 2000 kg |
| Nyttelast: | 1545 kg |
| Båtlengde: | Inntil 23' |
| Sterste utv. (L/B): | 686/231 cm |
| Hjul: | 13" Helårsdekk |

6384

- Med brems
 - Selvjusterende vugge
 - Kraftig vinsj
 - Kraftig nesehjul
- | | |
|---------------------|----------------|
| Totalvekt: | 2600 kg |
| Nyttelast: | 2138 kg |
| Båtlengde: | Inntil 23' |
| Sterste utv. (L/B): | 686/231 cm |
| Hjul: | 13" Helårsdekk |



Se www.tysse.no for mer informasjon og for å finne din nærmeste Tysse-forhandler



- tilhenger av norsk kvalitet



STRØM I BÅTEN
 - hvor som helst
 - når som helst

Avanserte batteriladere invertere, skilletrafoer, osv. av høyeste marinekvalitet

Driftsikre og stille-gående generatorer. 1500 o/min. 5 - 80kW

Små dieselgeneratorer -for de som "egentlig" ikke har plass.

IMPORT, DISTRIBUTJON OG SALG

FARCO 95
 FURCO 82

www.farco.no
 mail@farco.no
 tlf. 22 65 53 20

INDEX

Ulvøysund	62
Urdal	14
Urke Hamn	114
Uskedal Båtlag	89
USMF – Utskarpen	141
Utgårdskilen Båtförening	15
Utgårdskilen Indkjøpslag	15
Uthaug Slipp og Marina	130
Utsira	82
Utskarpen	141
Utvorda	135
Utvær	105
Uvær	67

V

Vadheim	105
Vadholmen	75
Vakersholmen	38
Valen	89
Valestrandsfossen	98
Valevåg	86
Valldal Marina	115
Vallvågen	144
Vallø Marina	34
Valnes	145
Valsøytunet	122
Valøya Båtförening	137
Valøyene	57
Vangshylla	133
Vanvikan	133
Vardevik	61
Vartdal Hamn	114
Vassdalvika	106
Vassøy Bunkringsstasjon	74
Vatlandsvåg	79
Vatnaholmen	72

Vatne Småbåthavn	117
Vats Båtförening	80
Veaholmen	46
Vedderstøholmen	61
Vedholmen	95
Vedvika Friluftsområde	87
Vegstein	139
Veierland Vervekilen	38
Veiholmen	123
Ven Kai	128
Vennesund Camping	138
Verdal Båtförening	134
Verdens Ende	37
Vervebukta	46
Vest-Agder	64
Vester Rauane	48
Vestfjorden	30
Vestfold	32
Vestnes Småbåtförening	117
Vetlaneset	95
Vettøya	146
Vetvika	109
Victoria Hotel	47
Vigra Servicesenter	117
Vihals Gjestehavn	123
Vik Båtförening	135
Vik Båthavn	104
Vika	145
Vika Feriesenter	115
Vikebygd Motorbåtförening	83
Vikedal Båthavn	80
Vikelen	69
Viken Gjestehavn	115
Vikerhavn	15
Vikevåg	76
Villa	135
Vindfangerbukta Båtförening	23

Vindnespollen	97
Vingsand Brygge	132
Vinjeøra Båtförening	128
Vinjesjøen Båthavn	151
Vinnes Båtlag	95
Vinnesholmen	94
Vinterstø Gjeving	52
Vittenskjul	47
Volda	112
Vollen	26
Vollen Marina	27
Vrangfoss Sluse	44
Vrangholmen	14
Vrangsund	56
Vrengen Maritime	36
Været Havn, Veiholmen	123
Værlandet Gjestehavn	107
Værnes Marina	128
Værøy Bunker	150
Våg Havn	145
Våga	86
Vågaholmen	143
Vågan Båt- og Sjøfiskeforening	149
Våge Gjestehavn	94
Vågehavn	68
Vågen Gjestehavn	74
Vågen Småbåthavn	153
Vågen Småbåtlag	112
Våglund Båthavn	122
Vågseidstranda Gjestehavn	100
Være	68

Y

Ydersnes	22
Ydstebøhavn Gjestekai	74
Yknesøya	112
Ylvingen	138
Ystedekilen	16
Ytre Maløya	59
Ytre Vassholmen	26
Ytstøy	97
Yttervågen	132
Ytterøy Småbåthavn	133

Ø

Ødekjære	37
Ølberg	73

Ølbergholmen	40
Ølen Båtlags Gjestehavn	84
Ølesund	78
Øra	135
Øre Båthavn	121
Ørja	154
Ørje	16
Ørland Båtklubb	
Austrått Havn	130
Ørnes Båthavn	144
Ørpeholmsundet	67
Ørsta Gjestehavn	112
Østfold	12
Østhusvik	76
Østre Akkerhaugen Brygge	42
Østre Bolæren	36
Østre Hestholmbukt	61
Østre og Vestre Eidsvik	99
Østre Otteid	16
Øyarodden Friluftsområde	98
Øydegard	121
Øye Båthavn	114
Øyenkilen	17
Øygholmen	62
Øyren	75
Øystese	91
Åkerøya	61
Åkra Handel	88
Åkrehavn	81
Ålesund Motorbåtförening	116
Ålesund, Brosundet	116
Åløya	66

Å

Ålvundfjord Småbåthavn	121
Åndalsnes Gjestehavn	118
Ånuglo	91
Årbakka Handelstad	92
Årdalstangen	104
Årnes Brygge	42
Åros Feriesenter	66
Årstein	153
Årviksand	157
Åsebukta	25
Åsgårdstrand	34
Åstfjorden	128
Åstveit Marina	99

WHAT OTHERS DON'T HAVE.



Unmistakable style, understated and elegant, immediately recognisable. Half a century of market-changing innovation. Safety, reliability and comfort in its DNA from the start. This is what distinguishes your Ferretti yacht and makes it unique.

450 | 550 | 670 NEW | 700 | 780 NEW | 850 | 920 NEW | 960

DREAMLINE YACHTS

DREAMLINE YACHTS AS

Head office: Osvegen 10, 6770 Nordfjordeid - Norway
New office in Oslo: Landgangen 4, Tjuvholmen
Ph. +47 90025675 - info@dreamline.no



a Ferretti Group brand

FERRETTI-YACHTS.COM



MARINE BELYSNING FOR YRKESBRUK

PRODUSERT FOR Å TÅLE NORSK KLIMA!

- Hella Marine leverer LED lys med høykvalitets lysdioder
- Braketter og bolter av 316 syrefast
- IP 67 og med 5 års garanti

kundeservice@hellanor.no
Telefon 67 06 60 00

STOKKØY MARINA



64 02.860,009 56.580
Gjesteplasser: 30. Havnedybde: Maks 5 m
Havnepri: Kr 100 inntil 7 m. Kr 150 fra 7 til 11 m. Kr 200 over 11 m.
Dagspris over en time: Kr 50. Døgnpriser er inklusive strøm.
Et eldorado for hele familien. Trøndelags fineste sandstrand, Hosna-
sand med div. fasiliteter, bare 300 meter fra havna. Uteområde med
bord og grill ved Lina Lykt.
Bankautomat – Dusj – Hotell – Restaurant

Kontakt: Dagfinn Svenning. Tlf: 456 64 599
www.stokkoymarina.no

USIKKER PÅ BÅTFORSIKRING?

VI LOSER DEG UNNA SKJÆR I SJØEN!

Båtforsikring kan være et uoversiktlig marked for mange båteiere. Som megler har vi lang erfaring med båt og forsikring, og gjør det vi kan for å representere deg på en trygg måte i markedet. Norwegian Broker er Norges ledende megler innen fritidsbåtforsikring til privatpersoner. La oss hjelpe deg!



www.norwegianbroker.no

| ☎ 02BÅT(02228)